

BE

aks[®]

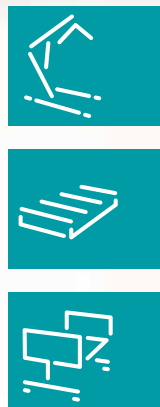

Efficiënte hulpmiddelen voor de verzorging

Verrijdbare patiëntenliften • Transferhulpen
Antidecubitussystemen: Matrassen en zitkussens • Verzorgingsbedden



Belgien

aks BV
Grotestraat 314
B-3850 Nieuwerkerken
T +32 11 748382, info.aksbv@aks.de
www.aksbv.be

Deutschland

aks Aktuelle Krankenpflege Systeme GmbH
Antwerpener Str. 6
D-53842 Troisdorf
T +49 2241 9474-0, F +49 2241 9474-88
www.aks.de



 [@aksgmbhtroisdorf](https://www.instagram.com/aksgmbhtroisdorf)



 [@aks_GmbH](https://www.youtube.com/aks_GmbH)

Een firma van de vereniging zonder winstoogmerk EIN HERZ LACHT, www.einherzlacht.org:

Met aks op naar de toekomst

In november 2020 richtten we in België Nieuwerkerken onze dochteronderneming aks BV op.

aks BV verdeelt het productassortiment van aks GmbH in de Benelux.

aks Aktuelle Krankenpflege Systeme gevestigd in Troisdorf nabij Keulen/Bonn, is al meer dan 30 jaar één van de grootste fabrikanten van verzorgingshulpmiddelen in Duitsland en Europa. Onze producten zijn gekend en geliefd bij patiënten, verzorgingspersoneel, leveranciers en ziekenfondsen. Bij het ontwerpen en vervaardigen van onze producten hanteren wij onze eigen, zeer strenge kwaliteitseisen en testcriteria, waardoor ze uiterst veilig, betrouwbaar en duurzaam zijn. Onze producten zijn medische hulpmiddelen en bijgevolg uitsluitend via de gespecialiseerde medische vakhandel verkrijgbaar. Bij ons kunt u rekenen op deskundig advies, een grondige opleiding voor een correct gebruik van onze producten en een zorgvuldig onderhoud.

Om de schaarste aan hulpbronnen en de klimaatverandering tegen te gaan, hebben we allemaal een fotovoltaïsch zonnepanelen op de daken van de bedrijven aks en aks pura in Troisdorf. Sinds begin 2019 bij aks met 217,5 kwh en sinds februari 2022 bij aks pura met 246,4 kwh vermijden we in totaal ruim 236 ton CO₂ per jaar.

De firma **aks pura GmbH** bestaat uit drie afdelingen: **purawell**: matrassen en kussens voor een goede en gezonde nachtrust.

puracare: vrij verkrijgbare producten voor verzorgingsbedden en de dienstverlener **puratec**: hygiënische behandeling en desinfectie van medische hulpmiddelen, zoals antidecubitussystemen. De producten van purawell en puracare zijn uitsluitend verkrijgbaar in de gespecialiseerde handel.

aks Aktuelle Krankenpflege Systeme GmbH, aks pura GmbH en aks BV zijn ondernemingen van de liefdadigheidsinstelling EIN HERZ LACHT.

EIN HERZ LACHT financiert projecten en initiatieven ter bevordering van de ontwikkeling van kinderen en jongeren. Meer informatie vindt u op www.einherzlacht.org

Een vast percentage van de winst van aks en aks pura vloeit naar de organisatie EIN HERZ LACHT. Op die manier steunt u met elke bestelling de projecten die in de regio Keulen en Troisdorf worden gefinancierd.



Gecertificeerd kwaliteitsmanagementsysteem voor de ontwikkeling, fabricage en verkoop van patiëntpositionerings- en transportvoorzieningen en toebehoren



DIN EN ISO 13485



Patiëntenliften

Verrijdbare patiëntenliften	6-7
Overzicht aks-patiëntenliften: foldy®, clino®, goliath®, foldo®, dualo®, torneo®	8-9
Patiëntenliften	10-20
Actieve tiliften	18-23
In hoogte verstelbare voetenplank voor alle dualo® active	21
Toebehoren patiëntenliften	24
Vervangaccus en wandladers	25
Weegschalen	26
Gewichtenwagen	27
Technische gegevens verrijdbare patiëntenliften	28-29
Gordels voor verrijdbare patiëntenliften	30-31
Overzicht gordels	32-33
Gordels voor patiëntenliften	34-51
Gordels voor actieve tiliften	52-53
Afmetingen/maten gordels	54-55
Steun- en transferhulpmiddelen	
Support- en transfergordels, zitbroek, glij- en kantellakens	56-59

Antidecubitussystemen

Hulpmiddelen voor drukontlasting	
Overzicht antidecubitussystemen	61
Informatie ter beoordeling van decubitus volgens EPUAP	62
Wisseldruksystemen	63-67
Technische gegevens wisseldruksystemen	68-69
Schuimstofmatrassen	70-79
Technische gegevens schuimstofmatrassen	80-82
Matrasbeschermers voor antidecubitusschuimstofmatrassen	83
Zitkussens	84
Overzicht zitkussens	85
Zitkussens in schuimstof en gel	86-90
Technische gegevens zitkussens	91-93

Verzorgingsbedden

Verzorgingsbedden	94
Overzicht verzorgingsbedden en inbouwbedden	95
Standaardverzorgingsbedden aks-L4/L5	96-97
Standaardverzorgingsbedden aks-D4 90/100	98-99
Verzorgingsbed met lage instaphoogte aks-D4 low entry	100
Verzorgingsbed voor instellingen aks-S4	101
Verzorgingsbed voor instellingen aks-SB L/XL/XXL	102
Inbouwbedden aks-B4 compact	103
Inbouwbedden aks-B4 L/XL/XXL	104
Toebehoren voor verzorgingsbedden en inbouwbedden	105-107
Technische gegevens verzorgingsbedden, bestelnummers	108-109

Producten voor de L-XXL en bariatrische zorg

Producten voor grote en zware patiënten	110
Overzicht L tot XXL-producten	111
Verrijdbare patiëntenliften, weegschalen en gordels voor patiëntenliften	112-114
Wisseldruksysteem, standaard- en antidecubitusschuimstofmatrassen	115-117
Verzorgingsbedden en inbouwbedden van L tot XXL	118-119
Technische gegevens producten L tot XXL	120-121

Vrij verkrijgbare toebehoren voor verzorgingsbedden

puracare

aks pura - puracare	122
Übersicht puracare Produkte	123
Nachtkastje notto	124
Valmat purzel	125
Valmat purzel fold	126
Schuimstofmatrassen silverrelax en silverdorm	127
Tisch insieme	128
Stuhl comodo	129

Hygiënische behandeling door puratec

Desinfectie, reiniging, herstelling	130
Hygiënische transportbox	131

Matrassen en kussens van purawell

Hoogwaardige producten voor een gezonde slaap	132-134
---	---------



**De buitengewone verscheidenheid
aan transferoplossingen
voor de zorg**



Verrijdbare aks-patiëntenliften

Van het bestverkochte model *foldy*® tot de patiëntenlift voor "zware gevallen" *goliath*®: bij aks, de Duitse fabrikant van medische hulpmiddelen, vindt u een compleet gamma verrijdbare patiëntenliften die aan de diverse behoeften en verwachtingen van zowel patiënten als zorgverleners beantwoorden. De verrijdbare patiëntenliften kunnen zowel thuis als in zorginstellingen worden gebruikt. Naast de standaardfuncties, zoals het optillen, transfereren en verplaatsen van een persoon, biedt een aantal van onze patiëntenliften nog andere mogelijkheden. Zo kan de combinatie-patiëntenlift *dualo*® bijvoorbeeld worden omgevormd tot actieve tillift. De *foldo*® met zijn stabiele zwenkfunctie kan dan weer naast een niet-onderrijdbare badkuip worden gebruikt.

Voor de verschillende patiëntenliften biedt aks een uitgebreid gamma bijpassende **gordels** aan. Deze gordels zijn voor de meest uiteenlopende toepassingen en noden ontworpen en ontwikkeld. Kwaliteit, comfort en veiligheid zijn onze topprioriteit. aks heeft een geschikte oplossing voor elke toepassing en elke situatie, van kinderen tot volwassenen, van pluimgewichten tot zwaarlijvige personen, zowel voor de verzorging thuis als in verzorgingsinstellingen, revalidatiecentra en ziekenhuizen.

Door het gebruik van hoogwaardige materialen en hun professionele verwerking hebben onze patiëntenliften en -gordels een lange levensduur en zijn ze bestand tegen hoge belastingen.

Patiëntenliften



foldy° micro
Pagina 10



foldy° mini
Pagina 11



foldy°
Pagina 12



foldy° XL
Pagina 13



clino° II
Pagina 14



clino° XL
Pagina 15



goliath°
Pagina 16



foldo°
Pagina 17



dualo° mini standaard
Pagina 18



dualo° standaard
Pagina 19



dualo° XL standaard
Pagina 20



dualo® mini actief
Pagina 18



dualo® actief smart
Pagina 19



dualo® XL actief smart
Pagina 20



In hoogte verstelbare
voetenplank voor alle
dualo® active
Pagina 21



torneo® compact
Pagina 21



torneo® II
Pagina 22

Toebehoren patiëntenliften



Transportbeugels
Pagina 24
Wandladers
Pagina 25



aks-dw 150
weegschaal
Pagina 26



aks-efw 200/300
geijkte weegschaal
Pagina 26



aks-carry
gewichtenwagen
Pagina 27

foldy® micro

De XS van de aks-standaardpatiëntenliften



foldy® micro

- Ideaal voor zeer kleine ruimtes en zeer smalle deuren
- Voor kleine personen en kinderen
- Optimaal voor op reis en gemakkelijk op te bergen
- Eenvoudig en gemakkelijk te hanteren
- Mechanische spreiding van het onderstel via voetpedaal
- Hoge stabiliteit dankzij de robuuste constructie
- Werkt op accu
- Moeiteloos optillen van personen van de vloer
- Max. draagvermogen 130 kg

Opties en toebehoren

- Accupack met aparte wandlader
- Ruim assortiment gordels, diverse transportbeugels en weegschalen

Bestelnummers

foldy® micro - 80212

Standaardtransportbeugel incl. polstering - 89139

Tandemtransportbeugel incl. polstering - 89190

Lader - 17230



foldy® mini

Klein, maar krachtig

De compacte patiëntenlift foldy® mini is ontwikkeld als mobiliteitshulp voor kleine personen en is uiterst handig voor onderweg en in zeer kleine ruimtes.

foldy® mini

- Ideaal voor kleine ruimtes en smalle deuren
- Voor kleine personen en kinderen
- Eenvoudig en gemakkelijk te hanteren
- Mechanische spreiding van het onderstel via voetpedaal
- Lage onderrijdhoogte, ook geschikt voor aks-verzorgingsbedden
- Werkt op accu
- Moeiteloos optillen van personen van de vloer
- Max. draagvermogen 150 kg

Opties en toebehoren

- Accupack met aparte wandlader
- Ruim assortiment gordels, diverse transportbeugels en weegschalen
- Elektrische spreiding van het onderstel via handschakelaar (foldy® e mini)

Bestelnummers

foldy® mini - 80111

foldy® e mini - 80131

Standaardtransportbeugel incl. polstering - 79720

Tandemtransportbeugel incl. polstering - 79721

Lader - 17230



foldy®

De originele

De bekende patiëntenlift foldy® is een vaste waarde in het aks-productgamma. De patiënt kan veilig en moeiteloos worden opgetild en verplaatst, terwijl de zorgverlener veilig en ergonomisch kan werken.

foldy®

- Gemakkelijk op te vouwen zonder gereedschap en eenvoudig te transporteren
- Eenvoudig en gemakkelijk te hanteren
- Mechanische spreiding van het onderstel via voetpedaal
- Lage onderrijdhoogte, ook geschikt voor aks-verzorgingsbedden
- Moeiteloos optillen van personen van de vloer (afbeelding 1)
- Max. draagvermogen 150 kg

Opties en toebehoren

- Accupack met aparte wandlader
- Ruim assortiment gordels, diverse transportbeugels en weegschalen
- Elektrische spreiding van het onderstel via handschakelaar (foldy® e)

Bestelnummers

foldy® - 80011

foldy® e - 80031

Standaardtransportbeugel incl. polstering - 79720

Tandemtransportbeugel incl. polstering - 79721

Transportbeugel voor liggende transfers met 8-puntsophanging - 89023

Lader - 17230



foldy® XL

De originele in XL-formaat

De stabiliteit, de constructie, de afmetingen en het motorvermogen van zijn originele broer werden aangepast om het draagvermogen te verhogen tot maximum 185 kg.



foldy® XL

- Met hoogwaardige aandrijfcomponenten van LINAK®
- Eenvoudig en gemakkelijk te hanteren
- Ergonomische handgreep (afbeelding 1)
- Ergonomische handbediening
- Mechanische spreiding van het onderstel via voetpedaal
- Twee wielen vergrendelbaar, alle wielen met draadbescherming
- Lage onderrijdhoogte, ook geschikt voor aks-verzorgingsbedden
- Moeiteloos optillen van personen van de vloer
- Max. draagvermogen 185 kg

Opties en toebehoren

- Accupack met aparte wandlader
- Ruim assortiment gordels, diverse transportbeugels en wegschalen
- Elektrische spreiding van het onderstel via handschakelaar (foldy® e XL)

Bestelnummers

foldy® XL - 80311

foldy® e XL - 80331

Standaardtransportbeugel incl. polstering - 89242

Tandemtransportbeugel incl. polstering - 89243

Transportbeugel voor liggende transfers met 8-puntsophanging - 89270

Lader - 89245



clino® II

Optimaal bedienings- en gebruikscomfort

De patiëntenlift clino® II wordt gekenmerkt door een uiterst comfortabele bediening, een snelle motor en hoogwaardige, soepele wielen. De clino® II is ontwikkeld voor gebruik in verzorgingsinstellingen en thuis.

clino® II

- Sneller heffen en dalen mogelijk, verkorting van de heftijd
- Hoogwaardige, soepel lopende wielen om gemakkelijk te kunnen "manoeuvreren", ook in kleine ruimtes en door smalle deuren
- Mechanische spreiding van het onderstel via voetpedaal
- Lage onderrijdhoogte, ook geschikt voor aks-verzorgingsbedden
- Moeiteloos optillen van personen van de vloer
- Max. draagvermogen 150 kg

Opties en toebehoren

- Accupack met aparte wandlader
- Ruim assortiment gordels, diverse transportbeugels en weegschalen

Bestelnummers

clino® II - 83012

Standaardtransportbeugel incl. polstering - 89137

Tandemtransportbeugel incl. polstering - 89138

Transportbeugel voor liggende transfers met

8-puntsophanging - 89173

Lader - 17230



clino® II met standaardtransportbeugel



clino® XL

De snellere standaardpatiëntenlift voor zware gevallen

clino® XL is ontwikkeld voor de verzorging van zwaarlijvige patiënten in instellingen.

clino® XL

- Met hoogwaardige aandrijfcomponenten van LINAK®
- Hoogwaardige, soepel lopende wielen met draadbescherming om gemakkelijk te kunnen "manoeuvreren"
- Ergonomische handgreep (afbeelding 1)
- Ergonomische handbediening
- Mechanische spreiding van het onderstel via voetpedaal
- Lage onderrijdhoogte, ook geschikt voor aks-verzorgingsbedden
- Moeiteloos optillen van personen van de vloer
- Max. draagvermogen 185 kg

Opties en toebehoren

- Accupack met aparte wandlader
- Ruim assortiment gordels, diverse transportbeugels en weegschalen
- Elektrische spreiding van het onderstel via handschakelaar (clino® e XL)

Bestelnummers

clino® XL - 83311

clino® e XL - 83331

Standaardtransportbeugel incl. polstering (afbeelding 3) - 89253

Tandemtransportbeugel incl. polstering (afbeelding 1) - 89254

Transportbeugel voor liggende transfers met 8-puntsophanging - 89269

Lader - 89245



clino® XL met tandemtransportbeugel





goliath®

De eenvoudige oplossing voor zware taken

aks ontwikkelde de stabiele en krachtige patiëntenlift goliath® voor personen met een lichaamsgewicht tot 250 kg.

goliath®

- Robuuste en veilige constructie met in steekbare hefolom en hoogwaardige dubbele wielen
- Incl. beklede comforttransportbeugel met telkens twee tegenover elkaar staande haken voor extra veel ruimte voor zwaarlijvige patiënten
- Elektrische spreiding
- Mechanische nooddaling, noodstopshakelaar bij elektrische storingen, akoestisch waarschuwingssignaal om totale ontlading van de batterij te verhinderen bij gebruik van de handbediening
- Hoogwaardige aandrijfcomponenten, met verwijderbaar accupack, incl. lader
- Max. draagvermogen 250 kg

Toebehoren

- Vele gordels uit het aks-gamma voor patiëntenliften zijn geschikt; de goliath® gordel is speciaal versterkt
- aks-efw 300 weegschaal voor patiëntenliften
- Wandlader

Bestelnummers

- goliath® - 86031
- Comforttransportbeugel - 89094
- Lader - 89245
- Transportbeugel voor liggende transfers met 8-puntsophanging - 89298
- Accupack - 89248
- Wandlader zonder accupack - 89239
- Wandlader met accupack - 89256
- Transportbeugelpolstering - 89219



goliath® comfort-transportbeugel

Deze transportbeugel is geschikt voor goliath®-gordels van maat A tot C en voor aks-gordels voor patiëntenliften. Maximale belasting: 250 kg

Bestelnummer

- goliath® comforttransportbeugel incl. polstering - 89367

foldo®

Tillen – Zwenken – Baden

Naast de standaardfuncties heffen, transfereren en verplaatsen van een persoon kan de foldo® dankzij de zwenkfunctie bijkomend aan het bad worden gebruikt. Hij beantwoordt aan de verwachtingen van de gebruiker en kan probleemloos zonder bouwkundige ingrepen in de badkamer of de woonkamer thuis of in instellingen worden gebruikt.

foldo®

- “Twee-in-één”-concept, patiëntenlift en badlift in één
- Zijdelings zwenken mogelijk voor gebruik aan het bad
- U kunt de patiënt laten zakken tot op de bodem van de badkuip
- Geen aparte bad-, muur- of plafondlift meer nodig
- Lage onderrijdhoogte, ook geschikt voor aks-verzorgingsbedden
- Mechanische spreiding van het onderstel via voetpedaal
- Maximale beveiliging dankzij de stabiele badsteun, de telescooparm en de veiligheidselektronica
- Beveiliging ter bescherming van de wand tijdens het manoeuvreren
- Moeiteloos optillen van personen van de vloer
- Max. draagvermogen 130 kg

Opties en toebehoren

- Ruim assortiment gordels, diverse transportbeugels en weegschalen voor patiëntenliften, badsteunen en badverhogingssets

Bestelnummers

foldo® met badsteun,
zonder transportbeugel, zonder gordel - 81011

Standaardtransportbeugel incl. polstering - 89139

Tandemtransportbeugel incl. polstering - 89190

Enkelvoudige, uitschuifbare badsteun - 75316

Dubbele, uitschuifbare badsteun - 89230

Lader - 17219



Ontdek hoe u een patiënt van de rolstoel naar het bad transfereert met de foldo® en de aks-badgordel.

 @aks_GmbH



Gebruik voor uw bestelling ons maatblad voor baden.
Dit maatblad vindt u onder service/download/formulare op onze website www.aks.de

dualo® mini

Klein – betrouwbaar – goedkoop

De dualo® mini combineert twee soorten lift in één toestel. Hij kan als actieve tillift worden gebruikt en/of met behulp van de bijbehorende toebehoren ook als passieve patiëntenlift. Bovendien voldoet de "mini" aan alle eisen van een "standaard". Omwille van zijn compactere afmetingen is hij wendbaarder en dus ideaal voor gebruik in kleine ruimtes en bij smalle deuren.

dualo® mini

- Eenvoudig en zonder gereedschap omvormbaar van actieve tillift naar passieve patiëntenlift en omgekeerd.
- U kunt elk type lift apart bestellen en achteraf de nodige toebehoren voor de ombouw naar het andere lifttype nabestellen
- De basis bestaat uit een onderstel met hefkolom en aandrijving, hiervoor kunnen de toebehoren (zie verder) voor actief of standaard (zie verder) worden gekozen.
- Flexibel gebruik van de functies van een actieve tillift en/of een passieve patiëntenlift, zoals personen helpen opstaan, verplaatsen, tillen.
- De hefarm mini actief is uitgerust met bijkomende handgrepen aan de zijkant. (afbeelding 2)
- Spreiding van het onderstel via voetpedaal
- Kleur van de lift: waterblauw
- **Max. draagvermogen 150 kg**

Opties en toebehoren

- Accupack met aparte wandlader
- Voor **dualo® mini actief**: hefarm mini actief, treeplank, aks-oprichtgordel met borstband voor actieve tillift en aks-kuitgordel (optie)
- Voor **dualo® mini standaard**: hefarm mini standaard, verschillende transportbeugels en weegschalen, ruim assortiment gordels

Bestelnummers

Basis dualo® mini, waterblauw – 87113

Actieve tillift: dualo® mini actief

Hefarm mini actief – 87082

Grote treeplank, waterblauw – 87098

In hoogte verstelbare voetenplank, waterblauw – 87083

Passieve patiëntenlift: dualo® mini standaard

Hefarm mini standaard – 87190

Standaardtransportbeugel, waterblauw – 79720

Tandembeugel, waterblauw – 79721

Lader - 17230

dualo® mini actief met hefarm actief



Zijhandgrepen aan de hefarm



dualo® mini standaard met standaardhefarm en standaardtransportbeugel



Hier kun je een dualo® in actie zien.

dualo®

Flexibel - rendabel - efficiënt

Deze lift kan flexibel worden aangepast aan de patiënt bij dagelijks gebruik in de verzorging. Ideaal voor patiënten met verschillende mobiliteitsgraden. Dit is mogelijk dankzij het dualo® twee-in-één-concept en de toebehoren die zonder gereedschap kunnen worden gebruikt.

dualo®

- Snel en zonder gereedschap omvormbaar van actieve tillift naar passieve patiëntenlift en omgekeerd met behulp van de bijbehorende toebehoren.
- U hoeft geen tweede lift of tweede basis aan te schaffen, de toebehoren worden opgeborgen aan de basis.
- Lagere aankoopkosten en hoge gebruikscapaciteit bij gebruik als twee-in-één-lift
- Flexibel gebruik van de functies van een actieve tillift en/of een passieve patiëntenlift, zoals personen helpen opstaan, verplaatsen en tillen.
- Optillen van personen van de vloer mogelijk (dualo® standaard)
- Hefarm actief/actief smart met bijkomende zijhandgrepen
- Spreiding van het onderstel via voetpedaal
- **Max. draagvermogen 150 kg**

Opties en toebehoren

- Accupack met aparte wandlader
- Voor dualo® actief: twee hefarmen, treeplank, aks-oprichtgordel met borstband voor actieve tillift en aks-kuitgordel (optie)
- Voor dualo® standaard: hefarm standaard, verschillende transportbeugels, weegschalen en een ruim assortiment gordels

Bestelnummers

Basis dualo®, waterblauw – 87112

Actieve tillift: dualo® actief

Hefarm actief – 87099

Hefarm actief smart – 87081

Grote treeplank, waterblauw – 87098

In hoogte verstelbare voetenplank, waterblauw - 87083

Passieve patiëntenlift: dualo® standaard

Hefarm standaard – 87090

Standaardtransportbeugel, waterblauw – 79720

Tandembeugel, waterblauw – 79721

Transportbeugel voor liggende transfers met 8-puntsophanging, tot 150 kg - 89023

Lader - 17230



dualo® actief met hefarm actief



Eenvoudig en zonder gereedschap omvormbaar van actieve tillift naar patiëntenlift en omgekeerd



dualo® standaard met standaardtransportbeugel



De ombouw van een passieve patiëntenlift naar een actieve tillift.



@aks_GmbH

dualo® XL

Sterk - multifunctioneel - efficiënt

Het dualo® twee-in-één-concept is ook verkrijgbaar in een stabiele constructie met krachtige motor voor grote en/of zwaardere patiënten.

dualo® XL/ dualo® e XL

- Eenvoudig en zonder gereedschap omvormbaar van actieve tillift naar passieve patiëntenlift en omgekeerd met behulp van de bijbehorende toebehoren.
- Lagere aankoopkosten en hoge gebruikscapaciteit bij gebruik als combinatielift
- Flexibel gebruik van de functies van een actieve tillift en/of een passieve patiëntenlift, zoals personen helpen opstaan, verplaatsen en tillen.
- Personen in liggende houding van de vloer optillen mogelijk (dualo® XL standaard)
- De hefarm XL actief kan via drie instelmogelijkheden aan de patiënt worden aangepast (afbeelding 2)
- Ergonomische handgreep
- Kogelgelagerde wielen met draadbescherming
- Spreiding van het onderstel via voetpedaal
- **Max. draagvermogen 185 kg**

Opties en toebehoren

- Accupack met aparte wandlader
- Voor dualo® XL actief: twee hefarmen, treeplank, aks-oprichtgordel met borstband voor actieve tillift en aks-kuitgordel (optie)
- Voor dualo® XL standaard: hefarm standaard, verschillende transportbeugels, weegschalen en een ruim assortiment gordels
- Optioneel met elektrische spreiding van het onderstel (dualo® e XL)

Bestelnummers

Basis dualo® XL, lichtgrijs – 87312

Basis dualo® e XL, lichtgrijs – 87332
(elektrische spreiding)

Actieve tillift: dualo® XL/e XL actief

Hefarm XL actief smart – 87313

Hefarm XL actief – 87316

Grote treeplank, lichtgrijs – 87315

In hoogte verstelbare voetenplank, lichtgrijs – 87317

Passieve patiëntenlift: dualo® XL/e XL standaard

Hefarm XL standaard – 87390

Standaardtransportbeugel, lichtgrijs – 89253

Tandembeugel, lichtgrijs – 89254

Transportbeugel voor liggende transfers met 8-puntsophanging, tot 185 kg – 89269

Lader - 89245

dualo® XL actief met hefarm actief smart

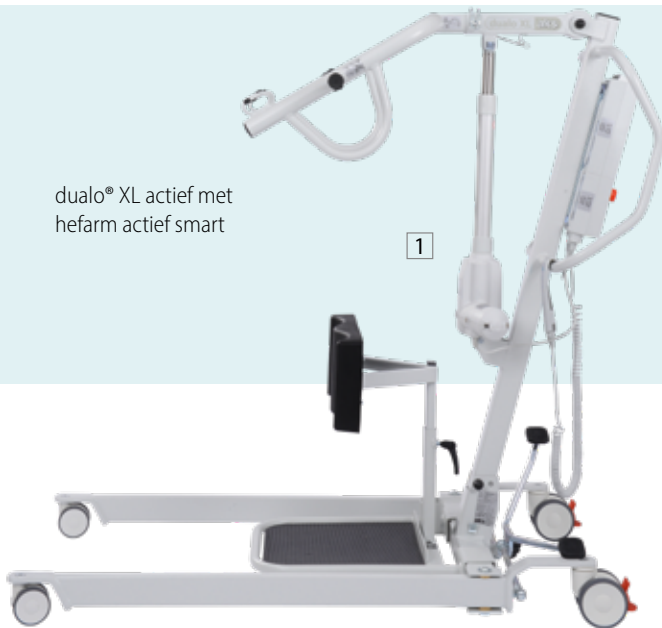

dualo® XL actief met hefarm actief smart



dualo® XL standaard met tandemtransportbeugel



De ombouw van een passieve patiëntenlift naar een actieve tillift.



@aks_GmbH



De overstap van rolstoel naar verpleegbed.



@aks_GmbH

In hoogte verstelbare voetenplank voor dualo® actieve patiënten liften

Achteraf monteerbaar als accessoires voor alle dualo® actieve patiënten liften

De nieuwe voetenplank is nu beschikbaar in drie verstelbare opstaphoogtes voor kleinere patiënten en mensen met korte onderbenen. Hij wordt gebruikt als de standaard voetenplank in hoogte niet langer voldoende is om patiënten veilig te hanteren, zoals b.v. uit hoge zetels en rolstoelen. Hij past op alle dualo® actieve patiënten liften van mini tot XL. Bestaande dualo® actieve patiënten liften kunnen op elk moment worden omgebouwd, zonder gereedschap.

De nieuwe in hoogte verstelbare voetenplank neemt hierbij een niche in voor de veilige patiëntenzorg. Ideaal voor het gebruik bij verschillende patiënten met verschillende lichaamsafmetingen bijvoorbeeld in verzorgingsinstellingen.

Uitrusting/kenmerken

- De hoogte van het voetenvlak kan handmatig worden aangepast in 3 hoogtes, in stappen van 5 cm met behulp van een rasterverstelling
- De hoogte van de scheenbeensteun is traploos instelbaar zonder gereedschap
- Comfortabele handgrepen
- Grote voetenplank
- Insteeksluf voor zowel de hef arm actief/actief smart of standaard
- Gepoedercoat stalen frame
- In de kleur waterblauw voor dualo® mini actief en dualo® actief en in lichtgrijs voor dualo® XL actief
- Zonder gereedschap inzetbaar
- optioneel: aks kuitband
- Max. patiëntgewicht 150 kg of 185 kg voor dualo® XL

Bestelnummers

In hoogte verstelbare voetenplank voor dualo® mini actief/dualo® actief in waterblauw - 87083
voor dualo® XL actief in lichtgrijs – 87317



Individueel verstelbaar voor zowel voetenplank als scheenbeensteun

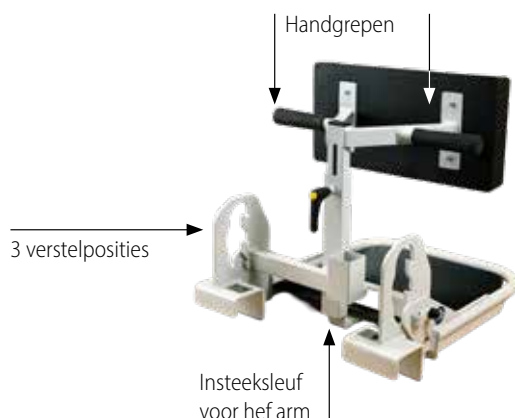

torneo® compact

De compacte en wendbare actieve tillift

De verrijdbare actieve tillift torneo® compact is compact en wendbaar gebouwd. Het natuurlijke bewegingsverloop van het opstaan en gaan zitten wordt perfect en correct ondersteund. Omdat de patiënt actief moet meewerken, wordt zijn mobiliteit gestimuleerd.



torneo® compact

- Compacte afmetingen
- Uiterst wendbaar op een minimaal oppervlak
- Twee bevestigingsmogelijkheden voor de gordellussen (afbeelding 2, 3)
- Hefkolom en hefarm instelbaar in twee posities (afbeelding 4, 5)
- Traploos in de hoogte verstelbare scheenbeensteun met geïntegreerde kuitgordel voor meer veiligheid
- De scheenbeensteun past zich bij de beweging van de benen aan tijdens het optillen
- Afneembaar accupack
- Hoge stabiliteit dankzij zes wielen
- Max. draagvermogen 150 kg

Opties en toebehoren

- Wandlader
- Oprichtgordel met borstsluiting en zitsteun verkrijgbaar in vijf maten

Bestelnummers

torneo® compact (zonder gordel) - 82121
aks-zitschaal voor oprichtgordel
torneo® II/ torneo® compact - 88805
Vervanging Kuit band- 88810

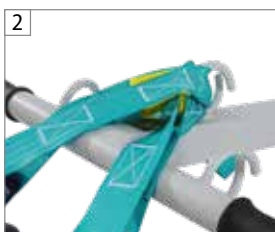

torneo® II

De actieve tillift met geoptimaliseerde kinematica

De verrijdbare actieve tillift torneo® II is geschikt voor personen die nog over de nodige rompstabiliteit beschikken en in staat zijn om recht te staan. De patiënt krijgt ondersteuning bij het opstaan, waarbij al zijn bewegingen optimaal worden ondersteund door de lift.

torneo® II

- Veilige transfer in staande positie
- Compacte afmetingen
- Uiterst wendbaar op een minimaal oppervlak
- Mechanische spreiding van het onderstel via voetpedaal
- Inclusief kuitgordel voor meer veiligheid
- Max. draagvermogen 150 kg

Opties en toebehoren

- Oprichtgordel met borstsluiting en zitsteun, verkrijgbaar in vijf maten
- Wandlader

Bestelnummer

torneo® II (zonder gordel) - 82112
aks-zitschaal voor oprichtgordel
torneo® II/ torneo® compact - 88805
Vervanging Kuit band- 88810



Zo werkt
de torneo® II:
www.youtube.de

 @aks_GmbH



aks-standaardtransportbeugels

voor het bevestigen van gordels aan aks-patiëntenliften, incl. polstering

Bestelnummers

Kleur waterblauw: foldy®, foldy® e, foldy mini®, dualo® standaard, mini dualo® standaard - 79720
foldy® micro en foldo® - 89139
foldy® XL/e XL - 89242

Kleur lichtgrijs voor clino® II - 89137
clino® XL/e XL, dualo® XL/e XL - 89253



aks-tandemtransportbeugel

voor het bevestigen van aks-gordels (ook voor liggende transfers) aan aks-patiëntenliften, incl. polstering. Met de tandemtransportbeugel kan een ruimere en bredere zitopening worden gecreëerd (ideaal voor bijvoorbeeld corpulente patiënten).

Bestelnummers

Kleur waterblauw: foldy®, foldy® e, foldy mini®, dualo® standaard, dualo® mini standaard - 79721
foldy® micro en foldo® - 89190
foldy® XL/e XL - 89243

Kleur lichtgrijs voor clino® II - 89138
clino® XL/e XL, dualo® XL/e XL - 89254



aks-polstering voor transportbeugel

Voor alle standaardtransportbeugels en tandemtransportbeugels

Bestelnummer - 89201

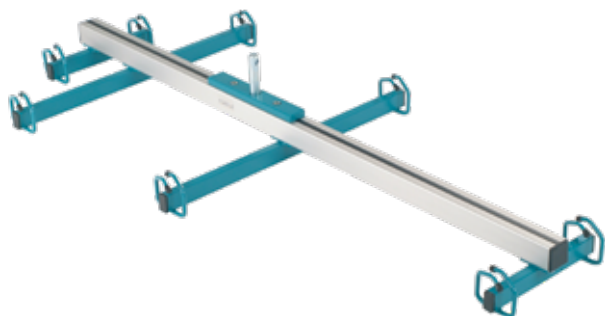

aks-transportbeugels voor liggende transfers

met 8-puntsophanging

Voor het bevestigen van gordels voor liggende transfers met 8-Puntsophanging in combinatie met foldy® en clino®.

Bestelnummers

Kleur waterblauw voor foldy®, foldy® e en dualo® - 89023
foldy® XL/e XL - 89270

Kleur lichtgrijs voor clino® II - 89173
clino® XL/e XL, dualo® XL/e XL - 89269
goliath® - 89298

1



aks-wandladers en accupacks

Onmisbaar in de dagelijkse verzorging voor altijd gebruiksklare batterijen

Voordelen

- Altijd een opgeladen accupack binnen handbereik
- Moeiteloze vervanging van het accupack (afbeelding 3)
- Gemakkelijk te monteren aan de muur in de buurt van een stopcontact
- Visuele aanduiding van de laadtoestand via leds

Bestelnummers

Wandladers en accupack voor foldy® micro, foldy® mini, foldy®, dualo® mini en dualo®:

aks-wandlader incl. Accupack - 89092 (afbeelding 2)

aks-wandlader - 89079

aks-accupack - 89070

aks-accukast incl. accu voor foldo® - 17763

aks-accupack voor clino® II - 89154

(afbeelding 1, afbeelding wandlader met accupack)

3



Wandladers en accupacks voor XL-liften

foldy® XL/e XL

aks-wandlader incl. accupack - 89255

aks-wandlader - 89239

aks-accupack - 89238

clino® XL/eXL, dualo® XL/eXL en goliath®

aks-wandlader incl. accupack - 89256

aks-wandlader - 89239

aks-accupack - 89248

4



Wandlader en accupack voor torneo® compact en torneo® II :

aks-wandlader zonder accupack - 89356

aks-accupack - 89175

aks-lader - 89360

aks-weegschalen voor patiëntenliften

Het wegen van patiënten behoort ook tot de dagelijkse verzorgingstaken. Weegschalen die rechtstreeks met de patiëntenlift zijn verbonden, zijn uiterst handige hulpmiddelen hiervoor.

aks biedt twee weegschalen aan voor gebruik met de verschillende aks-patiëntenliften.

aks-dw 150

Ideaal voor gewichtscontrole

- Eenvoudig te hanteren
- Flexibel gebruik: mits gebruik van een adapter geschikt voor alle aks-patiëntenliften
- Aanduidingen op de display: Uitlezing in stappen van 500 g
- Energiespaarfunctie: automatische uitschakeling na ca. 4 Min.
- Goedkope standaardoplossing voor de dagelijkse verzorging
- geen medisch hulpmiddel
- Max. weegbereik: 150 kg

Bestelnummer

aks-dw 150 incl. adapter voor aks-patiëntenliften - 89016



Hier is hoe je de weegschaal correct op de patiëntenlift monteert.

 @aks_GmbH



aks-efw 200/300

De geijkte weegschaal voor de dagelijkse verzorging – ook voor zware gevallen

- Ter "bepaling van de massa in de medische praktijk voor het wegen van patiënten voor observatie, diagnose en medische behandeling" overeenkomstig de EG-Richtlijn 2014/31/EN in Klasse III van niet-automatische weeginstrumenten
- Eerste ijking, kalibratie en test uitgevoerd in de fabriek
- Eenvoudig te hanteren met overzichtelijke display
- Energiespaarfunctie: Automatische uitschakeling na ca. drie minuten, BMI-functie
- Incl. transportbeugel
- aks-efw 200 max. 200 kg patiëntengewicht en aks-efw 300 max. 300 kg patiëntengewicht

Bestelnummers

aks-efw 200 - 89157

aks-efw 300 - 89158



aks-carry

Uw assistent bij de werkbelastingstest volgens DIN EN ISO 10535 Bijlage B

De aks-carry is ontworpen voor het plaatsen, de opslag en het transport van gewichtsschijven (afbeelding 2). De gewichtsschijven worden op de draagbeugel geplaatst, die met de karabijnhaak of direct aan de hefarm wordt gehangen. Op die manier is de patiëntenlift klaar voor de werkbelastingstest volgens DIN EN ISO 10535 met een hefcyclus onder maximale belasting (afbeelding 3).



Omvang van de levering van de aks-carry

aks-carry

- Plaat en handgreep in gemoffeld staal
- Vier wielen (Ø 100 mm), individueel vergrendelbaar
- Draagbeugel voor gewichtsschijven in roestvrijstaal
- Karabijnhaak met schroefbeveiliging volgens DIN EN 362
- De handgreep kan zonder gereedschap worden verwijderd en is beveiligd met een buisklem
- Max. draagvermogen 250 kg

Samenstelling van de levering

- Plaat met wielen en handgreep, draagbeugel, twee karabijnhaken (afbeelding 1)
- Levering zonder gewichtsschijven

Bestelnummer

aks-carry - 89300



aks-carry met gewichtsschijven, hier: 250 kg



Werkbelastingstest

Technische gegevens verrijdbare patiënten- liften

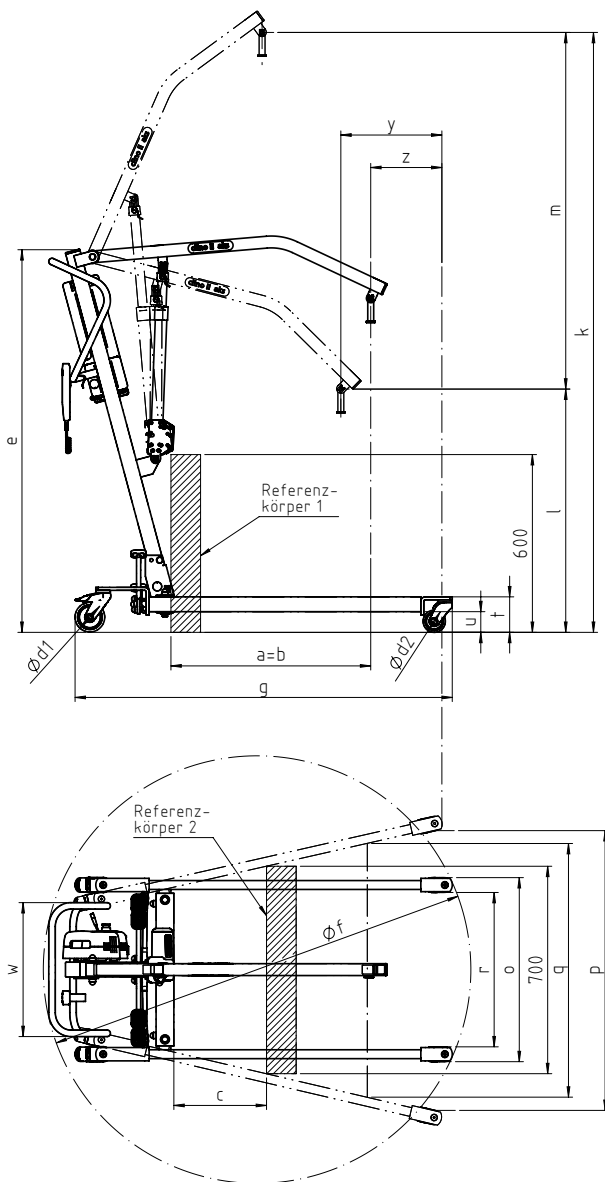

	foldy® micro	foldy® mini/ foldy®e mini	foldy®/ foldy®e
Totale massa (zonder transportbeugel en gordel)	34 kg	36 37,5 kg	38 39,5 kg
Maximale belasting	130 kg	150 kg	150 kg
Hefsnelheid bij maximale belasting (duur van een hefcyclus)	80 s	80 s	80 s
Vermogen, aantal hef- en daalcycli bij volle batterijcapaciteit, ca	40	40	40
Ingangsspanning	24 V AC 50 Hz	24 V AC 50 Hz	24 V AC 50 Hz
Beschermklasse	II	II	II
Beschermingsgraad	IP X4	IP X4	IP X4

Basisafmetingen volgens DIN EN 10535

a	Maximale reikwijdte bij 600 mm referentiehoogte	451	495	675
b	Maximale reikwijdte vanaf het onderstel	494	532	675
c	Reikwijdte van het onderstel bij het spreiden van de beensteunen tot 700 mm	442	313	313
d1	Diameter achterwielen	100	100	100
d2	Diameter voorwielen	75	75	75
e	Totale hoogte	1207	1195	1290
f	Draaidiameter	1162	1234	1443
g	Lengte onderstel	1018	1081	1291
k	Max. aanslaghoogte	1713	1749	2015
l	Min. aanslaghoogte	561	739	811
m	Hefbereik	1152	1010	1204
o	Min. buitenbreedte	572	643	643
p	Max. binnenbreedte	733	825	918
q	Binnenbreedte bij maximale reikwijdte van het aanslagpunt	728	801	866
r	Min. binnenbreedte	428	499	499
t	Hoogte onderstel	110	110	110
u	Vrije ruimte onderstel	60	60	60
w	Breedte handgreep	452	452	452
x	Minimumafstand van de wand tot het aanslagpunt in hoogste stand (beensteunen gespreid)	571	510	611
y	Minimumafstand van de wand tot het aanslagpunt in laagste stand (beensteunen gespreid)	349	269	345
z	Minimumafstand van de wand tot het aanslagpunt bij maximale reikwijdte (beensteunen gespreid)	150	172	234

	foldy® XL/e XL	clino® II	clino® XL/e XL	goliath®*	foldo®	dualo® mini stan- daard	dualo® mini actief	dualo® stan- daard	dualo® actief	dualo® XL/e XL stan- daard	dualo® XL/e XL actief	torneo® compact	torneo® II
	40 kg 42 kg	38 kg	40 kg 42 kg	48 kg	50 kg	38,5 kg	38,5 kg	39,3 kg	39,3 kg	41 kg 43 kg	50,5 kg 52,5 kg	35 kg	44 kg
	185 kg	150 kg	185 kg	250 kg	130 kg	150 kg	150 kg	150 kg	150 kg	185 kg	185 kg	150 kg	150 kg
	40 s	40s	35 s	78 s	82 s	80 s	80 s	80 s	80 s	35 s	35 s	40 s	40 s
	25	25	25	25	40	40	40	40	40	25	25	40	40
	24 V DC	24 V AC 50 Hz	24 V DC	24 V DC	24 V AC 50 Hz	24 V AC 50 Hz	24 V AC 50 Hz	24 V AC 50 Hz	24 V AC 50 Hz	24 V DC	24 V DC	24 V AC 50 Hz	24 V AC 50 Hz
	II	II	II	II	II	II	II	II	II	II	II	II	II
	IPX4	IP X4	IPX4	IP X4	IP X4	IP X4	IP X4	IP X4	IP X4	IP X4	IP X4	IP X4	IP X4
a	680	675	680	660	614	476	56	675	27	670	110 25	300	216
b	680	675	680	670	651	513	512	675	483	670	570 480	275	264
c	205	313	205	105	313	313	313	313	313	210	210	-	442
d1	100	100	100	100	100	100	100	100	100	100	100	100	100
d2	75	75	75	100	75	75	75	75	75	75	75	50	75
e	1290	1290	1270	1310	1322	1195	1195	1283	1283	1270	1270	1000	1136
f	1460	1443	1470	1525	1442	1317	1317	1538	1538	1470	1470	1000	1263
g	1310	1273	1280	1285	1313	1081	1081	1291	1291	1280	1280	925	999
k	2000	2025	1990	1970	1865	1739	1846	2019	1990	1990	1900 1930	1175	1183
l	610	821	600	585	793	759	1032	820	1183	600	980	860	898
m	1390	1204	1390	1385	1072	977	814	1198	807	1390	1240 950	315	285
o	680	621	680	745	671	643	643	643	643	680	680	315	550
p	960	944	960	1065	892	825	825	919	919	960	960	200	771
q	920	866	920	980	866	792	792	866	778	920	860 825	-	613
r	550	520	550	595	471	499	499	499	499	550	550	200	450
t	110	120	100	130	140	110	110	110	110	100	100	80	120
u	45	70	30	50	60	60	60	60	60	30	30	30	70
w	490	452	490	452	452	452	452	452	452	490	490	450	452
x	625	607	650	565	504	527	792	615	987	650	720 1010	615	766
y	500	341	525	470	434	278	195	339	427	500	550 480	300	402
z	250	230	275	265	263	189	190	232	424	250	350 430	300	402

* Productbeschrijving, zie bariatrisch gamma



**Het ruimste assortiment gordels
voor de meest uiteenlopende
hef- en transfertoepassingen**



Netstof



Rugversteving



Lussen kruiselings ingehangen



Handgreep ter ondersteuning tijdens het manoeuvreren



Lussen met kleurmarkering



Kuitgordel

aks-gordels

aks-gordels voor patiëntenliften zijn gekeurd. Dankzij de versterkte naden zijn alle gordels geschikt voor een maximumbelasting tot 250 kg.

Er worden diverse materialen gebruikt: Polyester voor gebruik in droge ruimtes, speciale waterdoorlatende en sneldrogende polyester-netstof voor gebruik in natte ruimtes, uiterst scheurbestendige banden in polyester, polstering in verschillende soorten schuimstof om het ontstaan van drukplekken of het snijden van de gordel in de huid te vermijden en om het lichaam van de patiënt extra te ondersteunen en/of het draagcomfort te verhogen.

Om de patiënt te stabiliseren zijn een aantal gordels aan de achterkant versterkt met geïntegreerde aluminiumstrips. Voor diverse gordels is een aparte

hoofdsteen met klittenband verkrijgbaar voor patiënten met weinig hoofd- en nekstabiliteit. Dankzij de verschillende kleurmarkeringen van de gordellussen zijn vergissingen bij het ophangen aan het transportbeugel uitgesloten.

Alle gordels kunnen op 60 °C worden gewassen.



De gordel kan ook in natte ruimtes worden gebruikt



De gordel kan eventueel ook worden gebruikt bij volledige en gedeeltelijke beenamputaties, afhankelijk van de lichaamsbouw van de patiënt

Gordels voor patiëntenliften/plafondliften



aks-standaardgordel
Pagina 34



aks-badgordel
Pagina 35



aks-standaardgordel met rugversteving en geïntegreerde hoofdsteun
Pagina 36



aks-badgordel met rugversteving en geïntegreerde hoofdsteun
Pagina 37



aks-badgordel met hoofdsteun Flex
Pagina 38



aks-toiletgordel
Pagina 39



aks-toiletgordel met rugversteving
Pagina 40



aks-comforttoiletgordel
Pagina 41



aks-comfortgordel met geïntegreerde hoofdsteun
Pagina 42



aks-comfortbadgordel met geïntegreerde hoofdsteun
Pagina 43



aks-universele comfortgordel
Pagina 44



aks-universele netgordel
Pagina 45



aks-universele gordel Flex
Pagina 45



aks-gordel voor liggende transfers
Pagina 46



aks-gordel voor liggende transfers met 8-puntsophanging
Pagina 47



aks-gordel voor liggende transfers met 8-puntsophanging om te baden
Pagina 47

Gordels voor patiëntenliften/plafondliften



aks-oprichtgordel
Pagina 48



aks-gordel met
borstand voor snelle transfers
Pagina 49



aks-gordedel met borstand
voor snelle transfers om te baden
Pagina 49



goliath® gordel
Pagina 50

Gordels tot maat XXL



aks-hoofdsteun
Pagina 51



aks-verlengslussen
Pagina 51

Toebehoren voor gordels voor patiëntenliften/plafondliften



aks-oprichtgordel met borstsluiting
voor actieve tillift (dualo®)
Pagina 52



aks-kuitgordel voor actieve tilliften
Pagina 52



aks-oprichtgordel met borstsluiting
voor actieve tillift torneo® II en
torneo® compact
Pagina 53

Gordels voor actieve tilliften



aks-standaardgordel

Dit voordelige model beantwoordt aan de dagdagelijkse eisen op het gebied van materiaalkwaliteit en afwerking. Voor het gebruik van deze gordel is de medewerking van de patiënt vereist, waardoor hij geschikt is voor patiënten die nog over voldoende stabiliteit in het nek- en schouderbereik beschikken. Met deze gordel kan een patiënt van de vloer worden opgetild. De beensteunen zijn versterkt met extra lagen stof en een polstering. Bovendien verhindert deze versteviging het kreuken van de stof tijdens het zitten en minimaliseert zij de druk op de bovenbenen. De lusvormige handgreep aan de buitenkant helpt de zorgverlener bij het positioneren van de patiënt. Ter ondersteuning van de hoofd- en nekzone kan eventueel de aks-hoofdsteun met klittenband worden gebruikt (zie afbeelding hieronder); deze is niet in de levering inbegrepen.

Bestelnummers

- Maat S - 88700
- Maat M - 88701
- Maat L - 88702
- Maat XL - 88703
- Maat XXL - 88704

Hoofdsteun
(optie) - 88798

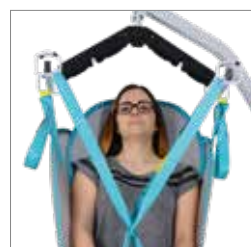

aks-standaardgordel met bevestigde hoofdsteun (optie)

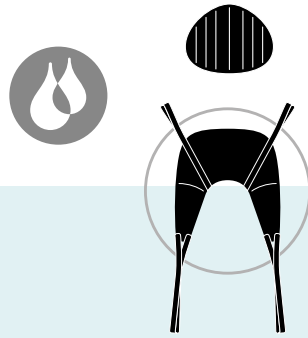

aks-badgordel

Deze gordel in speciale, uiterst scheurbestendige polyester-netstof werd speciaal ontwikkeld voor gebruik in bad- en natte ruimtes. Hij neemt geen water op, waardoor hij ook weer snel droogt. De beensteunen zijn bekleed met schuimstof. Deze versteviging verhindert het kreuken van de stof tijdens het zitten en minimaliseert de druk op de bovenbenen.

Met deze gordel kunt u personen in liggende houding van de vloer optillen. Voorwaarde is echter dat de patiënt meewerkt en dus over voldoende stabiliteit in het nek- en schouderbereik beschikt. De lusvormige handgreep aan de buitenkant helpt de zorgverlener bij het positioneren van de patiënt. Ter ondersteuning van de hoofd- en nekzone kan eventueel de aks-hoofdsteun met klittenband worden gebruikt; deze is niet in de levering inbegrepen.

Bestelnummers

Maat S - 88715
Maat M - 88716
Maat L - 88717
Maat XL - 88718
Maat XXL - 88719

Hoofdsteun
(optie) - 88798



→
Lusvormige
handgreep



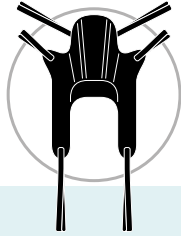

aks-standaardgordel met rugverstevinging en geïntegreerde hoofdsteun

Deze gordel is een verbeterde versie van de standaardgordel en biedt een aantal voordelen: de rug en het hoofd worden ondersteund en recht gehouden door de uitneembare versterkingen in aluminium en de speciale rugverstevinging die naadloos overloopt in de hoofdsteun. De gordel kan perfect aan de patiënt worden aangepast met behulp van de been- en schouderlussen en de viervoudig verstelbare lussen ter hoogte van het hoofd. Dit zorgt voor meer veiligheid, meer steun en een betere houvast. Het net ter hoogte van het zitvlak zorgt ervoor dat de patiënt niet kan wegglijden. Dankzij de speciale vorm van de beensteunen kan de patiënt snel, veilig en gemakkelijk in de gordel worden geïnstalleerd. Het volledige lichaam wordt gestabiliseerd en ondersteund. Deze gordel is in het bijzonder geschikt voor patiënten met een lage spiertonus en een beperkte mobiliteit van het bovenlichaam.

Bestelnummers

Maat S - 88705

Maat M - 88706

Maat L - 88707



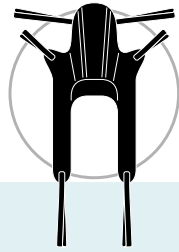

aks-badgordel met rugversteving en geïntegreerde hoofdsteun

Deze gordel in polyesternet droogt snel en is zeer handig tijdens de lichaamsverzorging in het bad. Zie ook de beschrijving van de aks-standaardgordel met rugversteving en geïntegreerde hoofdsteun.

Bestelnummers

Maat S - 88720

Maat M - 88721

Maat L - 88722



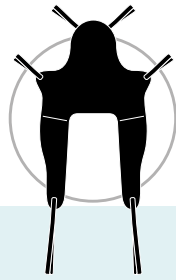

aks-badgordel met hoofdsteen Flex

Badgordel met geïntegreerde hoofdsteen die naadloos overloopt in de rug. Patiënten met weinig stabiliteit in de halszone kunnen op die manier perfect worden getransfereerd. De gordel bestaat uit een uiterst scheurbestendig polyesternet, dat nagenoeg geen water opneemt en snel droogt. Hij is speciaal ontwikkeld voor gebruik in bad- of natte ruimtes.

De zeer brede beensteunen zijn bekleed met schuimstof. Deze polstering verhindert het kreuken van de stof tijdens het zitten en minimaliseert de druk op de bovenbenen. Standaard wordt de patiënt in zittende houding opgetild. Het optillen van de patiënt uit het bed of van de vloer is echter ook mogelijk. De transfer gebeurt in zittende houding.

Bestelnummers

Maat S - 88791

Maat M - 88792

Maat L - 88793

Maat XL - 88794

Maat XXL - 88795



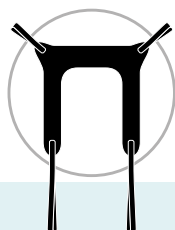

aks-toiletgordel

De gordel kan snel en gemakkelijk worden aangebracht dankzij zijn compacte snit en de grote uitsnijing ter hoogte van het zitvlak. De patiënt kan vervolgens zeer goed op een toilet worden gezet, omdat het onderlichaam ter hoogte van het zitvlak vrij blijft. Meer comfort voor de patiënt dankzij de polstering onder de armen, de beenbekleding en de lusvormige handgrepen voor het positioneren van de patiënt.

Bestelnummers

Maat S - 88730

Maat M - 88731

Maat L - 88732

Maat XL - 88733

Maat XXL - 88734



→
Lusvormige
handgreep

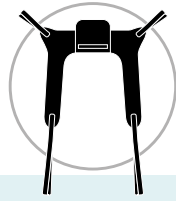

aks-toiletgordel met rugversteving

De aks-toiletgordel met rugversteving biedt meer steun en stabiliteit dan de aks-toiletgordel. De hoger uitgesneden en versterkte achterkant van de gordel ondersteunt de rug van de patiënt. De polstering onder de oksels zorgt voor een aangename zithouding in de gordel. Met de viervoudig verstelbare been- en schouderlussen kan de gordel individueel aan de patiënt worden aangepast. Dankzij de speciale vorm van de beensteunen kan de patiënt snel, veilig en gemakkelijk in de gordel worden geïnstalleerd. De patiënt wordt gestabiliseerd en ondersteund, op voorwaarde dat hij over voldoende stabiliteit in de nek- en schouderzone beschikt. Door de grote uitsnijding ter hoogte van het zitvlak blijft de intieme zone vrij, waardoor de patiënt zeer goed op het toilet kan worden gezet. Een lusvormige handgreep aan de achterkant vergemakkelijkt het positioneren van de patiënt.

Bestelnummers

Maat S - 88786

Maat M - 88787

Maat L - 88788

Maat XL - 88789

Maat XXL - 88790



→
Lusvormige
handgreep

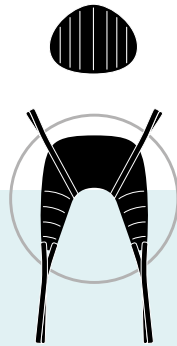

aks-comfort-toiletgordel

De verbeterde versie van de aks-toiletgordel; een comfortabele gordel voor het toiletbezoek. Deze gordel biedt een groter zitcomfort en nog meer steun in de rug dan de aks-toiletgordel met rugversteving. Hij is voorzien van zeer brede, gepolsterde beensteunen. Indien nodig kan een hoofdsteun worden aangebracht.

Bestelnummers

Maat S - 88735

Maat M - 88736

Maat L - 88737

Maat XL - 88738

Maat XXL - 88739

Hoofdsteun
(optie) - 88798



→
Lusvormige
handgreep

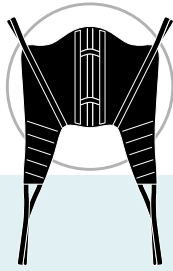

aks-comfortgordel met geïntegreerde hoofdsteun

Deze gordel is ontwikkeld voor patiënten met weinig rompstabiliteit en ondersteunt het lichaam op een aangename manier. Het hoge rugstuk met uitneembare versterkingen in aluminium en de geïntegreerde hoofdsteun verhogen de veiligheid en het gebruiksgemak. De ingewerkte polstering van de beensteunen verhoogt het zitcomfort van drukgevoelige patiënten. Dankzij de lussen met verschillende kleurmarkering zijn diverse instellingen van de gordel en bijgevolg een variabele positionering mogelijk. Meerdere lusvormige handgrepen aan de buitenkant helpen de zorgverlener bij het positioneren van de patiënt.

Bestelnummers

- Maat S - 88710
- Maat M - 88711
- Maat L - 88712
- Maat XL - 88713
- Maat XXL - 88714



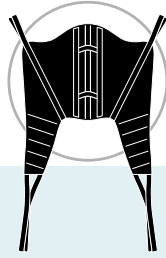

aks-comfortbadgordel met geïntegreerde hoofdsteen

De snit van deze gordel is vergelijkbaar met die van de aks-comfortgordel met geïntegreerde hoofdsteen. Omwille van de gebruikte netstof is deze gordel waterdoorlatend, waardoor hij snel droogt. Hij is speciaal ontwikkeld voor natte ruimtes.

Bestelnummers

Maat S - 88725

Maat M - 88726

Maat L - 88727

Maat XL - 88728

Maat XXL - 88729



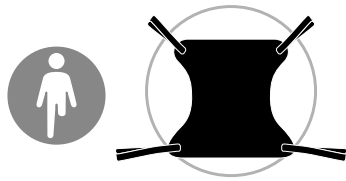

aks-universele comfortgordel

De flexibele stoffen van de universele comfortgordel passen zich aan het lichaam van de patiënt aan. Deze gordel is voorzien voor gebruik in droge ruimtes en is geschikt voor patiënten met beenamputaties. De lusvormige handgreep ter hoogte van de schouders vergemakkelijkt het positioneren van de patiënt.

Bestelnummers

Maat M - 88756
Maat L - 88757
Maat XL - 88758
Maat XXL - 88759



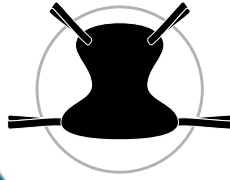

aks-universele netgordel

De universele netgordel is uiterst flexibel: de schouderbanden zijn drievoudig en de beenlussen zelfs viervoudig verstelbaar om de patiënt optimaal te positioneren. Optimaal zitcomfort bij gebruik van de aks-tandembeugel (zie afbeelding). Vier lusvormige handgrepen vergemakkelijken het positioneren van de patiënt tijdens de transfer. Het eenlagige netmateriaal is goed waterdoorlatend en droogt snel - ideaal dus voor gebruik in natte ruimtes (baden). Deze gordel is bovendien geschikt voor patiënten met beenamputaties.

Bestelnummers

Maat S - 88760

Maat M - 88761

Maat L - 88762

Maat XL - 88763

Maat XXL - 88764



Lusvormige handgrepen

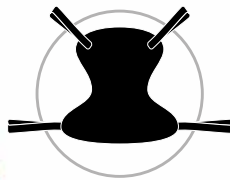

aks-universele gordel Flex

De universele gordel Flex is vergelijkbaar met de universele netgordel. Bij deze gordel werden de lusvormige handgrepen echter bewust weggelaten, zodat de gordel een tijdje onder de patiënt kan blijven (bijvoorbeeld in een rolstoel, zitschelp). Het is dus niet nodig om de gordel onmiddellijk na de transfer te verwijderen.

Bestelnummers

Maat S - 88766

Maat M - 88767

Maat L - 88768

Maat XL - 88769

Maat XXL - 88770



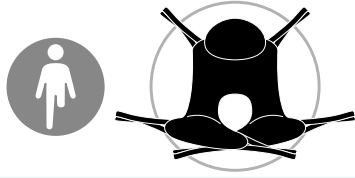

aks-ligtransportgordel

Met deze gordel en de aks-tandemtransportbeugel (zie afbeelding) kunnen ook moeilijke transferproblemen worden opgelost. Zelfs patiënten met heup- of rugproblemen en met geamputeerde ledematen onder het kniegewricht kunnen met deze gordel probleemloos worden getransfereerd. De beensteunen zijn bijkomend gepolsterd met schuimstof. Op die manier worden de bovenbenen veilig en aangenaam ondersteund. De hoofdsteun met klittenbandbevestiging (inbegrepen) biedt extra steun en houvast. De lusvormige handgreep ter hoogte van het hoofd vergemakkelijkt het positioneren van de patiënt.

Bestelnummers

Maat M - 88746

Maat L - 88747

Maat XL - 88748

Maat XXL - 88749



aks-gordel voor liggende transfers voor aks-tandemtransportbeugel

Lusvormige handgreep

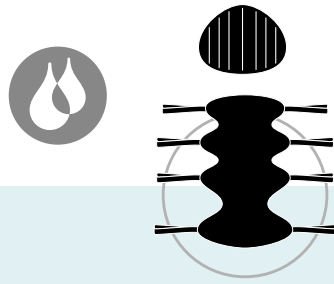

aks-ligtransportgordel voor de transportbeugel met 8-puntsophanging/ ~ om te baden

In combinatie met de speciale transportbeugel met 8-puntsophanging voor liggende transfers garandeert deze gordel pijnpatiënten een aangename transfer. Optioneel kan een hoofdsteen met klittenband worden aangebracht om het hoofd en de nek extra te ondersteunen. De aks-ligtransportgordel voor de transportbeugel met 8-puntsophanging om te baden in netmateriaal is waterdoorlatend en droogt snel; hij is dus geschikt voor gebruik in natte ruimtes..

Bestelnummers

Maat M - 88751

Maat L - 88752

Maat XL - 88753

Maat XXL - 88754

~ om te baden

Maat M - 88777

Maat L - 88778

Maat XL - 88779

Maat XXL - 88780

Hoofdsteen (optie) - 88798

aks-gordel voor liggende transfers voor transportbeugels met 8-puntsophanging



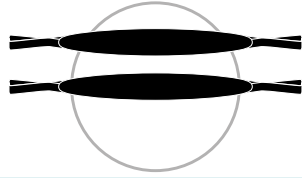

aks-oprichtgordel

De oprichtgordel voor aks-standaardpatiëntenliften bestaat uit twee aparte gordels met drievoudig verstelbare lussen met verschillende kleurmarkeringen. Hij is geschikt voor snelle transfers van patiënten, die over voldoende spierkracht beschikken in de schouders, het bovenlichaam en de bovenbenen. De gordel is snel en gemakkelijk te gebruiken en bevordert bovendien het behoud van de mobiliteit.

Bestelnummer

Maat M - 88765





aks-gordel met borstsluiting voor snelle transfers

Deze gordel is bedoeld voor de snelle en moeiteloze transfer van patiënten die zelf over voldoende stabiliteit beschikken. Hij beschikt over een geïntegreerde, gepolsterde rugversteving, polstering ter hoogte van de oksels en een borstsluiting die de patiënt een veilig gevoel geeft. De gordel kan ook als toiletgordel worden gebruikt. De lusvormige handgreep aan de achterkant vergemakkelijkt het positioneren van de patiënt.

Bestelnummers

Maat S - 88740

Maat M - 88741

Maat L - 88742



aks-gordel met borstsluiting voor snelle transfers om te baden

De aks-gordel met borstsluiting voor snelle transfers om te baden heeft dezelfde snel en structuur als de aks-gordel met borstsluiting voor snelle transfers. Deze gordel heeft echter bredere beensteunen voor meer comfort en een betere verdeling van de druk op de bovenbenen. Omwille van de waterdoorlatende en sneldrogende netstof is hij in het bijzonder geschikt voor natte ruimtes. De lusvormige handgreep aan de achterkant van de gordel vergemakkelijkt het positioneren van de patiënt.

Bestelnummers

Maat S - 88771

Maat M - 88772

Maat L - 88773



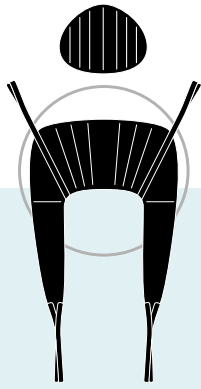

goliath® gordel

De gordel voor zwaarlijvige personen

De goliath® gordels behoren tot de flexibele lichaams-ondersteunende systemen, waarvan de stoffen zich optimaal aan het lichaam van de patiënt aanpassen. De uiterst scheurbestendige polyestergordels dienen als versterking. De schouderlussen zijn vijfvoudig verstelbaar, de beenlussen viervoudig. De rug en de beensteunen zijn gepolsterd met een zogenaamde drukelastische 3D-stof. Twee lagen stof worden door een polsteringslaag op een bepaalde afstand van elkaar gehouden. Op die manier ontstaat een microklimaat dat warmte- en vochtregulerend werkt. In principe wordt deze hoogwaardige gordel in combinatie met de goliath® patiëntenlift gebruikt voor de basisverzorging van obese personen met een lichaamsgewicht van max. 250 kg.

De aks-hoofdsteun kan eventueel worden aangebracht ter ondersteuning van het hoofd en de nek.

Maten: zie pagina 54/55

Bestelnummers

Maat A - 88807

Maat B - 88808

Maat C - 88809

Hoofdsteun - 88798 (optie)





aks-hoofdsteun



De aks-hoofdsteun is als optie verkrijgbaar voor de volgende aks-gordels: Standaardgordel, badgordel, comfort-toiletgordel, ligtransportgordel, gordel voor liggende transfers met 8-puntsophanging/ ~ om te baden en goliath® gordel. De gordels zijn voorzien van een strook voor het bevestigen en positioneren van de hoofdsteunen met klittenband.

Bestelnummer - 88798



aks-verlenglussen

Met de aks-verlenglussen kan u de gordellussen van een aantal aks-gordels verlengen en deze zo snel en gemakkelijk aan de behoeften van de patiënt aanpassen. Het zijn uiterst scheurbestendige gordelriemen die gemakkelijk aan de gordellussen van de aks-gordels kunnen worden bevestigd. Zij zijn voorzien voor aks-gordels in combinatie met patiëntenliften!



Door het verlengen van de gordellussen wordt het volgende mogelijk:

- Vergroten van de afstand van de patiënt tot de transportbeugel
- Gemakkelijker inhangen van de gordellussen in de transportbeugel
- Verlenging van de beenlussen om de patiënt rechter te laten zitten of om de hoek van de zitpositie te vergroten (in de heupen)



Technische gegevens

Lengte opgevouwen: 24 cm

Effectieve verlenging, na bevestiging aan de aks-gordel ca. 18 cm

Verpakkingseenheid: 2 stuks

Bestelnummer

2 stuks verlenglussen, lengte 24 cm - 88796



aks-oprichtgordel met borstsluiting voor actieve tillift (dualo®)

Deze gordel voor verrijdbare actieve tilliften ondersteunt de patiënt wanneer hij rechtstaat uit zithouding of gaat zitten. De extra borstsluiting geeft de patiënt een veilig gevoel tijdens het rechtstaan en de transfer. De polstering onder de oksels verhindert het snijden van de gordel in de okselholtes. Voor patiënten tot 250 kg.

Bestelnummers

- Maat S - 88781
- Maat M - 88782
- Maat L - 88783
- Maat XL - 88784
- Maat XXL - 88785

aks-kuitgordel voor actieve tilliften (dualo®)



De kuitgordel fixeert de benen, biedt bijkomende steun en ondersteunt het afduwen op de beide benen tijdens het rechtstaan.

Bestelnummer - 88806

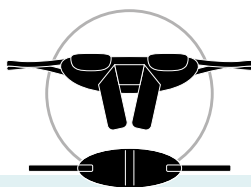

aks-oprighthorngordel met borstsluiting voor actieve tillift torneo® II en torneo® compact

Deze oprighthorngordel kan uitsluitend met de actieve tilliften torneo® II en torneo® compact worden gebruikt. De oprighthorngordel is uitgebreid met een zitsteun. De kuitgordel zorgt voor meer veiligheid en steun. Voor patiënten tot 150 kg.

Bestelnummers

Maat S - 88800
Maat M - 88801
Maat L - 88802
Maat XL - 88803
Maat XXL - 88804

Vervangzitsteun - 88805
Vervangkuitgordel - 88810



aks-gordels

aks-standaardgordel met rugversteving en geïntegreerde hoofdsteun

aks-standaardgordel/
aks-badgordel

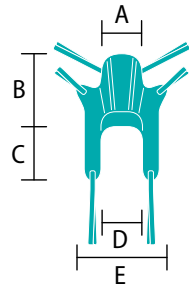
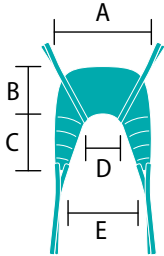

aks-comfortgordel geïntegreerde hoofdsteun/aks-comfortbadgordel

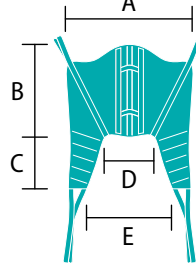

aks-badgordel met hoofdsteun Flex

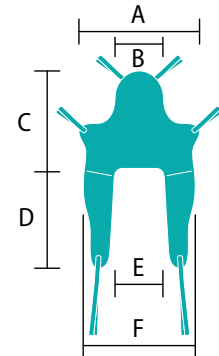

aks-badgordel met rugversteving en geïntegreerde hoofdsteun

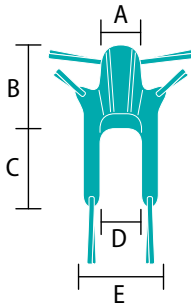

aks-toiletgordel

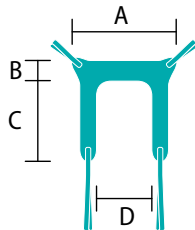

aks-comforttoiletgordel

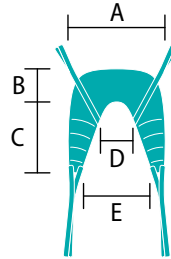

aks-toiletgordel met rugversteving

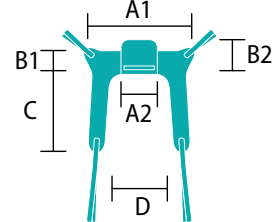

aks-gordel met borstsluiting voor snelle transfers/ ~ om te baden

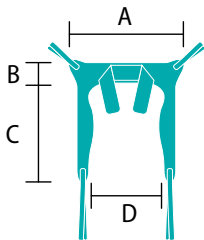

aks-oprichtgordel (2 aparte gordels)

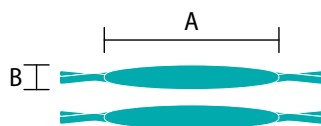

aks-universele comfortgordel

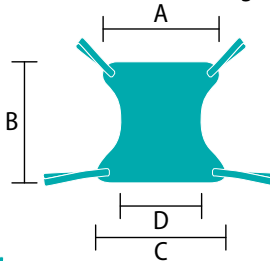

aks-ligtransportgordel

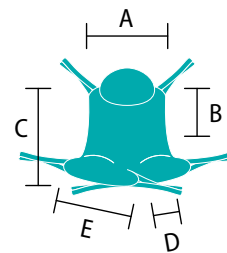

aks-universele netgordel/
aks-universele gordel Flex

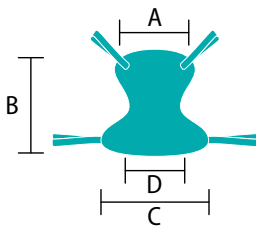

aks-ligtransportgordel vr. 8-puntsophanging/ ~ om te baden

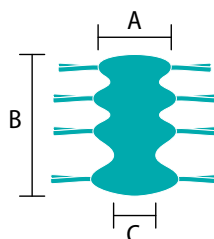

aks-oprichtgordel met borstsluiting vr. actieve tillift/ ~ torneo® II en torneo® compact

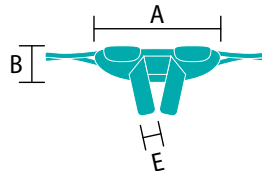

goliath® gordel

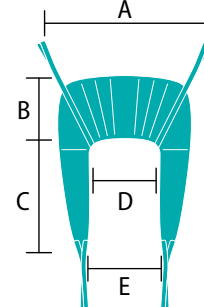

	A	B	C	D	E	F	Borst- sluiting
aks-standaardgordel/ aks-badgordel, maat S	76	56	52	28	50		
aks-standaardgordel/ aks-badgordel, maat M	89	56	60	30	59		
aks-standaardgordel/ aks-badgordel, maat L	91	56	73	32	62		
aks-standaardgordel/ aks-badgordel, maat XL	96	59	78	36	68		
aks-standaardgordel/ aks-badgordel, maat XXL	104	64	81	44	80		
aks-badgordel met hoofdsteen Flex, maat S	90	38	90	60	35	70	
aks-badgordel met hoofdsteen Flex, maat M	95	40	105	65	40	85	
aks-badgordel met hoofdsteen Flex, maat L	100	43	110	70	45	88	
aks-badgordel met hoofdsteen Flex, maat XL	110	45	110	85	50	92	
aks-badgordel met hoofdsteen Flex, maat XXL	120	45	115	100	50	96	
aks-standaardgordel met rugversteving en geïntegreerde hoofdsteen, maat S	38	89	42	35	60		
aks-standaardgordel met rugversteving en geïntegreerde hoofdsteen, maat M	40	103	65	50	74		
aks-standaardgordel met rugversteving en geïntegreerde hoofdsteen, maat L	40	111	65	50	76		
aks-badgordel met rugversteving en geïntegreerde hoofdsteen, maat S	38	89	42	35	60		
aks-badgordel met rugversteving en geïntegreerde hoofdsteen, maat M	40	103	65	50	74		
aks-badgordel met rugversteving en geïntegreerde hoofdsteen, maat L	40	111	65	50	76		
aks-toiletgordel, maat S	90	22	65	40	-		
aks-toiletgordel, maat M	97	22	71	44	-		
aks-toiletgordel, maat L	108	25	78	58	-		
aks-toiletgordel, maat XL	120	25	90	64	-		
aks-toiletgordel, maat XXL	130	27	110	74	-		
aks-toiletgordel met rugversteving, maat S	86/29	24/36	65	38			
aks-toiletgordel met rugversteving, maat M	96/33	26/40	69	47			
aks-toiletgordel met rugversteving, maat L	107/34	28/40	75	51			
aks-toiletgordel met rugversteving, maat XL	118/37	25/40	89	63			
aks-toiletgordel met rugversteving, maat XXL	128/47	26/45	107	68			
aks-comforttoiletgordel, maat S	78	32	70	24	46		
aks-comforttoiletgordel, maat M	88	39	77	28	58		
aks-comforttoiletgordel, maat L	96	42	95	32	65		
aks-comforttoiletgordel, maat XL	105	45	105	40	69		
aks-comforttoiletgordel, maat XXL	115	45	120	49	73		
aks-comfortgordel geïntegreerde hoofdsteen/aks-comfortbadgordel~, maat S	98	79	45	42	66		
aks-comfortgordel geïntegreerde hoofdsteen/aks-comfortbadgordel~, maat M	122	89	46	46	74		
aks-comfortgordel geïntegreerde hoofdsteen/aks-comfortbadgordel~, maat L	135	92	64	47	82		
aks-comfortgordel geïntegreerde hoofdsteen/aks-comfortbadgordel~, maat XL	152	94	87	52	80		
aks-comfortgordel geïntegreerde hoofdsteen/aks-comfortbadgordel~, maat XXL	164	100	108	56	70		
aks-universele comfortgordel, maat M	84	100	85	45	-		
aks-universele comfortgordel, maat L	110	109	109	71	-		
aks-universele comfortgordel, maat XL	128	116	131	90	-		
aks-universele comfortgordel, maat XXL	152	114	151	109	-		
aks-universele netgordel/ aks-universele gordel Flex, maat S	110	126	107	56	-		
aks-universele netgordel/ aks-universele gordel Flex, maat M	115	133	117	62	-		
aks-universele netgordel/ aks-universele gordel Flex, maat L	130	140	129	68	-		
aks-universele netgordel/ aks-universele gordel Flex, maat XL	145	145	144	83	-		
aks-universele netgordel/ aks-universele gordel Flex, maat XXL	160	145	160	98	-		
aks-ligtransportgordel, maat M	86	60	103	31	77		
aks-ligtransportgordel, maat L	95	60	103	33	82		
aks-ligtransportgordel, maat XL	105	65	108	35	87		
aks-ligtransportgordel, maat XXL	115	65	108	37	95		
aks-ligtransportgordel vr. beugels 8-puntsophanging/~ om te baden, maat M	66	183	46	-	-		
aks-ligtransportgordel vr. beugels 8-puntsophanging/~ om te baden, maat L	75	189	66	-	-		
aks-ligtransportgordel vr. beugels 8-puntsophanging/~ om te baden, maat XL	85	189	76	-	-		
aks-ligtransportgordel vr. beugels 8-puntsophanging/~ om te baden, maat XXL	100	189	81	-	-		
aks-oprichtgordel (2 aparte gordels), maat M	110	17	-	-	-	-	
aks-gordel met borstsluiting voor snelle transfers/ ~ om te baden, maat S	93	24	70	54/35	-	-	124
aks-gordel met borstsluiting voor snelle transfers/ ~ om te baden, maat M	113	24	96	75/66	-	-	138
aks-gordel met borstsluiting voor snelle transfers/ ~ om te baden, maat L	113	24	96	75/66	-	-	167
goliath® gordel A, zie bariatrisch gamma	112	68	94	50	70		
goliath® gordel B, zie bariatrisch gamma	126	72	106	63	94		
goliath® gordel C, zie bariatrisch gamma	140	76	120	78	102		
aks-oprichtgordel met borstsluiting vr. actieve tillift/~ torneo®..., maat S	87	27	-	-	16	-	114
aks-oprichtgordel met borstsluiting vr. actieve tillift/~ torneo®..., maat M	105	29	-	-	16	-	138
aks-oprichtgordel met borstsluiting vr. actieve tillift/~ torneo®..., maat L	120	29	-	-	16	-	147
aks-oprichtgordel met borstsluiting vr. actieve tillift/~ torneo®..., maat XL	141	29	-	-	16	-	167
aks-oprichtgordel met borstsluiting vr. actieve tillift/~ torneo®..., maat XXL	141	29	-	-	16	-	178
aks-kuitgordel	140	18	-	-	-		



aks-support- en transferhulpmiddelen

Snelle oplossingen om ergonomisch te werken



aks-supportgordel

De aks-supportgordel verenigt diverse hulpfuncties in één. Hij kan worden gebruikt als hulpmiddel bij de transfer van de patiënt naar een stoel of rolstoel. Daarbij wordt het volledige bewegingsverloop door de zorgverlener gecontroleerd. De zorgverlener kan op een ergonomische manier de patiënt helpen bij het opstaan en gaan zitten.

Bovendien is de aks-supportgordel ook een handig hulpmiddel om onzekere patiënten te helpen bij het stappen, zonder daarbij hun arm te moeten vasthouden (pijnvermindering).

Meerdere lusvormige handgrepen waarmee de zorgverlener de nodige steun en hulp kan bieden. Een verstelbare en automatisch centrerende sluiting aan de voorkant garandeert een veilige zit. De gordel is in vier verschillende maten verkrijgbaar voor gebruik bij verschillende buikomtrekken.

Technische gegevens

Materiaal buitenkant: polyester

Materiaal binnenkant: antislip PU-bekleed weefsel, wasbaar op 60 °C, niet in de droogkast drogen

Sluiting: Clipsluiting, zelfcentrerend

Bestelnummers

Maat S, tailleomtrek 60-80 cm - 62100

Maat M, tailleomtrek 75-95 cm - 62101

Maat L, tailleomtrek 90-110 cm - 62102

Maat XL, tailleomtrek 110-130 cm - 62106



aks-transfergordel

De aks-transfergordel ondersteunt de gebruiker bij het opheffen van een patiënt uit en bij het neerzetten op een stoel of rolstoel. Dit vergemakkelijkt het dagelijks werk van het verzorgend personeel en zorgt voor meer ergonomie.

Er zijn twee maten verkrijgbaar met telkens twee paar lusvormige handgrepen van verschillende lengte, die afhankelijk van de lengte van de patiënt kunnen worden gebruikt.

Technische gegevens

Materiaal buitenkant: polyester

Materiaal binnenkant: antislip PU-bekleed weefsel, wasbaar op 60 °C, niet in de droogkast drogen

Bestelnummers

Maat M, 60 x 20 cm (zonder lusvormige handgrepen) - 62107

Maat L, 90 x 25 cm (zonder lusvormige handgrepen) - 62108





aks-zitbroek comfort

De aks-zitbroek comfort biedt een optimale ondersteuning bij het positioneren van de benen van gedeeltelijk mobiele personen in zithouding. Ze is snel en gemakkelijk te gebruiken en ondersteunt gedeeltelijk mobiele personen in rolstoelen of op andere zitplaatsen. Patiënten worden werkzaam beschermd tegen het wegglijden naar voren. De stabiliteit, de kwaliteit van de afwerking en de goede pasvorm van deze broek zorgen voor een hoog draagcomfort. Het materiaal snijdt niet in de bovenbenen.

De broek is voorzien van handige clipsluitingen met een variabele grootte-instelling.

Technische gegevens

Materiaal: Katoen-jersey, antislip,
PU-bekleed weefsel,
Wasbaar: tot 60 °C, niet in de droogkast drogen
Kleur: zwart

Bestelnummers

Maat S, tailleomtrek 60-80 cm - 69803/1
Maat M, tailleomtrek 75-95 cm - 69803/2
Maat L, tailleomtrek 90-110 cm - 69803/3



aks-glij- en kantellakens

De aks-glij- en kantellakens zijn gemaakt van met silicone beklede stof, die de wrijvingsweerstand tijdens het transfereren van patiënten effectief vermindert en de activiteiten van het verzorgend personeel vergemakkelijkt.

Afhankelijk van de mobiliteit van de patiënt kunnen de aks-glij- en kantellakens in verschillende maten worden gebruikt. Hiervoor moet er rekening worden gehouden met de te ondersteunen lichaamszones.

Het grote aantal gebruiksmogelijkheden reikt van het verplaatsen van normale tot zware en zeer zware immobiele patiënten van buik-, rug- of zijligging naar de gewenste positie. Op die manier wordt een goede verzorging van de patiënt eenvoudiger en gemakkelijker.

Technische gegevens

Materiaal buitenkant: met silicone beklede stof, kleur groen, Wasbaar op 60 °C, niet in de droogkast drogen

Bestelnummers

Afmetingen 195 x 70 cm - 62204
 Afmetingen 140 x 110 cm - 62203
 Afmetingen 130 x 70 cm - 62202
 Afmetingen 80 x 70 cm - 62201
 Afmetingen 48 x 48 cm - 62200

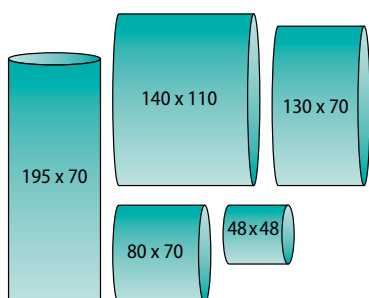

aks-glij- en kantellakens met lusvormige handgrepen

Dit model bezit alle positieve producteigenschappen van het aks-glij- en kantellaken en kan voor bijzonder zware en de zwaarste patiënten worden gebruikt. De lusvormige handgrepen zijn geschikt voor een uiterst krachtige hantering en maken op die manier het verplaatsen van deze patiënten mogelijk. Omdat steeds meer mensen aan obesitas lijden, wordt het gebruik van dit soort lakens steeds populairder.

Technische gegevens

Materiaal buitenkant: met silicone beklede stof, kleur groen, Lusvormige handgrepen: Polyester gordel, kleur rood, Wasbaar bij 60 °C, niet in de droogkast drogen

Bestelnummers

Afmetingen 195 x 70 cm - 62207
 Afmetingen 140 x 110 cm - 62206
 Afmetingen 150 x 70 cm - 62205

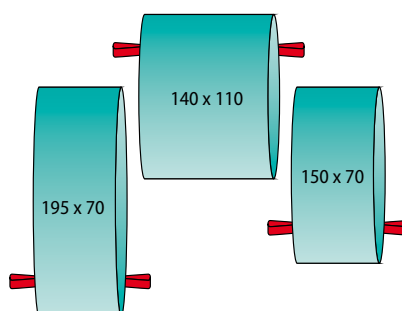

Antidecubitussystemen voor decubitusprofylaxe en -therapie



**Innovatieve en klassieke
hulpmiddelen voor drukontlasting**



saniflow® II
Pagina 63



saniflow® II S
Pagina 64



saniflow® III
Pagina 65



saniflow® IV
Pagina 66

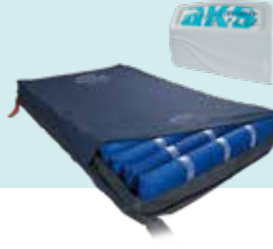

aks-samson
Pagina 67

Schuimstofmatrassen



aks-maxiplot
Pagina 70

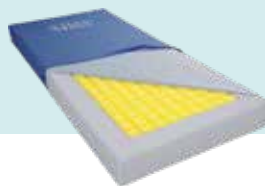

aks-microplot plus
Pagina 71



aks-varioplus
Pagina 72

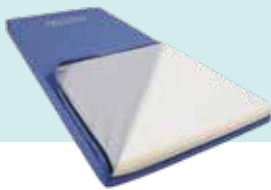

aks-duoplot/
aks-duoplot RV
Pagina 73

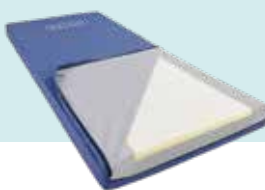

aks-duoplot plus/
aks-duoplot plus RV
Pagina 74

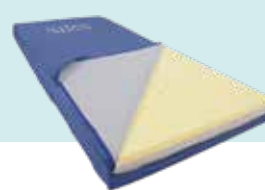

aks-memoplot/
aks-memoplot RV
Pagina 75

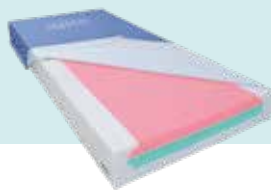

aks-theraplot
Pagina 76



aks-viscoplot
Pagina 77



aks-HD 85
Pagina 78

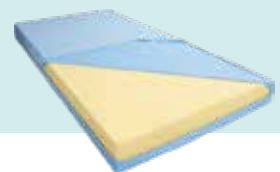

Standaardmatras
Pagina 79

Informatie

EPUAP

Voor het classificeren van de verschillende stadia van decubitus wordt tegenwoordig het classificatiesysteem van de EPUAP gehanteerd.

Het EPUAP (European pressure ulcer advisory panel) is het Europese adviescomité voor decubitus. In dit comité voeren medische vaklui en wetenschappers doorgedreven onderzoek naar decubitus.

Categorie I volgens EPUAP

Niet-wegdrukbaar roodheid in een gelokaliseerd gebied, gewoonlijk ter hoogte van een beenderig uitsteeksel. Een donker gekleurde huid vertoont mogelijk geen zichtbare verkleuring, de kleur van de huid kan echter verschillen van de huid rondom. Het gebied kan pijnlijk, stijf, zacht, warmer of kouder zijn in vergelijking met aangrenzend weefsel. Deze symptomen kunnen op een (decubitus-) risico wijzen.

Categorie II volgens EPUAP

Gedeeltelijk verlies van de huid (tot in de lederhuid/dermis), waardoor een oppervlakkige open wond zichtbaar wordt met een rood-roze wondbodem, zonder wondbeslag. Kan er ook uitzien als een intacte of open/gescheurde, met serum gevulde blaar. Ziet eruit als een glimmende of droge oppervlakkige wond zonder necrotisch weefsel of bloeduitstorting*. Deze categorie moet niet gebruikt worden om skin tears (huidscheurtjes/wondjes), kleefpleisterletsel, incontinentie gerelateerde dermatitis (door urine of feces), maceratie (verweekte huid door vocht) of schaafwonden te beschrijven.

* Bloeduitstortingen wijzen op een diepe weefsel-schade.

Categorie III volgens EPUAP

Verlies van de volledige huidlaag. Subcutaan vet kan zichtbaar zijn, maar bot, pezen en spieren liggen niet bloot. Wondbeslag kan aanwezig zijn, dat echter de diepte van de weefselbeschadiging niet verbergt. Ondermijning of tunneling kan aanwezig zijn. De diepte van de decubitus van categorie III varieert afhankelijk van de anatomische locatie. Omdat de neusbrug, het oor, het achterhoofd en het gehoorbeentje geen subcutaan weefsel hebben, kunnen wonden van categorie III daar ook zeer oppervlakkig zijn. Op plaatsen waar het lichaam zeer zwaarlijvig is daarentegen kunnen extreme diepe wonden van categorie III optreden. Botten, pezen en spieren zijn niet zichtbaar of voelbaar.

Categorie IV volgens EPUAP

Verlies van een volledige weefsel-laag met blootliggende spieren, pezen of spieren. Een vervloeid wondbeslag of schurft kan aanwezig zijn. Vaak is er sprake van ondermijning of tunneling. De diepte van decubitus categorie IV is afhankelijk van de anatomische locatie. Omdat de neusbrug, het oor, het achterhoofd en het beenderig uitsteeksel aan de enkel geen subcutaan weefsel hebben, kunnen wonden daar ook zeer oppervlakkig zijn. Wonden van categorie IV kunnen zich uitbreiden naar spieren of onderliggende structuren (fasciën, pezen of gewrichtskapsels) en daarbij lichte osteomyelitis (bottontstekingen) of osteïtis veroorzaken. Botten, pezen en spieren zijn zichtbaar of voelbaar.

Bron: Richtlijn Decubituspreventie, bewerkt door EPUAP en NPUAP

Drukontlastingscategorieën

H = hoog | D = gemiddeld | G = gering | K = geen effect Vermeldingen volgens testmethode 11-4 03/2004 MDS-Hi voor matrassen of 11-11 08/2004 MDS-Hi voor zitkussens

Microklimaatklassen

H = hoog | D = gemiddeld | G = gering | K = geen effect Vermeldingen volgens testmethode 11-2 03/2004 MDS-Hi voor matrassen of 11-10 08/2004 MDS-Hi voor zitkussens



TOT
GRAAD II
EPUAP

saniflow® II

Grootcellig antidecubitus- wisseldruksysteem van de standaardklasse

De standaardklasse legt de lat al hoog met een grootcellig oplegmatrasysteem, dat de patiënt via wisseldruk een aangename drukontlasting biedt.

saniflow® II

- Oplegmatrasysteem
- Optisch alarm bij drukverlies (bijv. lek)
- Cyclusduur 12 minuten
- Alternierend tweekamersysteem voor een intermitterende drukontlasting
- 17 of 19 cellen, individueel vervangbaar
- Cellenhoogte 13 cm
- Matrasovertrek in nylon/PVC met drukknoppen aan het hoofd- en voeteneinde aan de oplegmatras bevestigd, vochtondoorlatend
- Snelle ontluchting van de matras
- De slangen worden veilig en stevig vastgeklemd op de aggregaat
- Patiëntengewicht 40-120 kg

Geschikt voor decubitusprofylaxe tot een gemiddeld decubitusrisico en voor decubitustherapie tot en met categorie II (volgens EPUAP)

Bestelnummers

- saniflow® II 90 x 200 cm - 21230
- saniflow® II 90 x 220 cm - 21243
- saniflow® II 100 x 200 cm - 21244
- saniflow® II 100 x 220 cm - 21245



saniflow® II S

Drukverlichting voor pijnpatiënten bij statische werking

Zie beschrijving van de saniflow® II

Bijkomende functies van de saniflow® II S

- Schakelaar voor statische werking
- Optisch en akoestisch alarm bij drukverlies (bijv. lek)
- Patiëntengewicht 40-120 kg

Geschikt voor decubitusprofylaxe tot een gemiddeld decubitusrisico en voor decubitustherapie tot en met categorie II (volgens EPUAP)

Bestelnummers

- saniflow® II S 90 x 200 cm - 21239
- saniflow® II S 90 x 220 cm - 21246
- saniflow® II S 100 x 200 cm - 21247
- saniflow® II S 100 x 220 cm - 21248



TOT
GRAAD III
EPUAP

saniflow® III

Grootcellig antidecubitus- wisseldruksysteem met statische werking

Met deze versie kunnen ook personen met een lichaamsgewicht tot 130 kg en tot en met decubitus-categorie III volgens EPUAP van de voordelen van een wisseldruksysteem genieten.

saniflow® III

- Oplegmatrassysteem
- Statische werking
- Optisch en akoestisch alarm bij drukverlies (bijv. lek)
- Alternierend tweekamersysteem voor een intermitterende drukontlasting
- 17 of 19 cellen, individueel vervangbaar
- Cellenhoogte 13 cm
- Matrasovertrek in nylon/PVC met ritssluiting rondom aan de matras bevestigd, vocht doorlatend
- Snelle ontluchting van de matras mogelijk
- De slangen worden veilig en stevig vastgeklemd op de aggregaat
- Patiëntengewicht 40-130 kg

Geschikt voor decubitusprofylaxe tot een gemiddeld decubitusrisico en voor decubitus therapie tot en met categorie III (volgens EPUAP)

Bestelnummers

- saniflow® III 90 x 200 cm - 21233
- saniflow® III 90 x 220 cm - 21249
- saniflow® III 100 x 200 cm - 21250
- saniflow® III 100 x 220 cm - 21251



saniflow® IV

Grootcellig antidecubitus- wisseldruksysteem met stati- sche en verzorgingsfunctie

Het **matrasvervangsysteem** garandeert patiënten met decubitus tot en met categorie IV (volgens EPUAP) de beste decubitus therapie.

saniflow® IV

- Matrasvervangsysteem
- PDe verzorgingsfunctie biedt gedurende 30 minuten een maximaal gevuld, statisch ligvlak en keert vervolgens automatisch terug naar de eerder ingestelde wisseldruk- of statische modus en het gekozen drukniveau
- Optisch en akoestisch alarm bij drukverlies (bijv. lek)
- Cyclusduur instelbaar van 10-25 min
- Matrasvervangsysteem met uitneembare onderlaag in schuimstof (4 cm)
- 17 of 19 cellen, individueel vervangbaar
- Cellenhoogte 13 cm
- Matrasovertrek met ritssluiting rondom, vocht- doorlatend
- Snelle ontluchting van de matras mogelijk
- De slangen worden veilig en stevig vastgeklikt op de aggregaat
- Patiëntengewicht 40-130 kg

Geschikt voor decubitusprofylaxe tot een gemiddeld decubitusrisico en voor decubitus therapie tot en met categorie IV (volgens EPUAP)

Bestelnummers

- saniflow® IV 90 x 200 cm - 21236
- saniflow® IV 90 x 220 cm - 21252
- saniflow® IV 100 x 200 cm - 21253
- saniflow® IV 100 x 220 cm - 21254



**TOT
GRAAD IV
EPUAP**

aks-samson

Hoogcellig antidecubitus- wisseldruksysteem voor grote en zware patiënten tot 300 kg

Door de speciale structuur van 20 of 22 cellen (van 220 cm hoog) en de bijkomende statische luchtcellenlaag is ook drukontlasting mogelijk bij bariatrische patiënten ter ondersteuning van de decubitustherapie. De verzorgings-, statische en zitfunctie vervolledigen de voordelen van dit product.

aks-samson

- Toets voor het omschakelen van statische naar wisseldrukwerking
- De druk kan in 8 niveaus worden ingesteld in functie van het patiëntengewicht
- Cyclusduur instelbaar op 10, 15, 20 of 25 minuten
- Optisch en akoestisch alarm bij drukverlies en stroompanne
- Tijdelijke verzorgingsfunctie met automatische terugkeer naar de eerder ingestelde bedrijfsmodus en druk
- Toets voor het activeren/deactiveren van de zitfunctie
- Automatische vergrendeling van de toetsen
- 20 of 22 dubbele cellen in nylon met TPU-laminering, waarvan drie statische hoofdcellen, 17 of 19 cellen met wisseldruk, onderste luchtcellenlaag is statisch (cell-on-cell-systeem).
- Alle cellen kunnen individueel worden vervangen

- Cellenhoogte ca. 25 cm
- Matrasovertrek in polyesterweefsel met PU-bekleding, moeilijk ontvlambaar, getest volgens BS 7175 sec 3 Crib 5, vochtdoorlatend
- CPR-ventiel voor snelle ontluchting van de matras
- De slangen worden veilig en stevig vastgeklikt op de aggregaat
- Alle breedtes 90, 100, 120, 140 cm ook verkrijgbaar in lengte 200 en 220 cm
- Patiëntengewicht 30-300 kg

Geschikt voor decubitusprofylaxe tot een gemiddeld decubitusrisico en voor decubitustherapie tot en met categorie IV (volgens EPUAP)

Bestelnummers

Zie tabel pag. 82/83

Technische gegevens wisseldruksystemen

Product	Aggregaat		Oplegmatras/matrasvervangsysteem					
	B x H x D (incl. poten)	Gewicht	Stroom- verbruik	Opleg- matras	Ver- vang- sys- teem	H x B x L	Gewicht	Cellen/honingraten *(statisch)
saniflow® II	28 x 20,5 x 10 cm	2,3 kg	12 W	ja	–	13 x 90 x 200 cm	4,9 kg	17
13 x 90 x 220 cm						19		
13 x 100 x 200 cm						17		
13 x 100 x 220 cm						19		
Vervangmatras						13 x 90 x 200 cm		17
						13 x 90 x 220 cm		19
						13 x 100 x 200 cm		17
						13 x 100 x 220 cm		19
Vervangaggregaat								
saniflow® II S	28 x 20,5 x 10 cm	2,3 kg	12 W	ja	–	13 x 90 x 200 cm	4,9 kg	17
13 x 90 x 220 cm						19		
13 x 100 x 200 cm						17		
13 x 100 x 220 cm						19		
Vervangmatras						13 x 90 x 200 cm		17
						13 x 90 x 220 cm		19
						13 x 100 x 200 cm		17
						13 x 100 x 220 cm		19
Vervangaggregaat								
saniflow® III	28 x 20,5 x 10 cm	2,3 kg	12 W	ja	–	13 x 90 x 200 cm	4,9 kg	17
13 x 90 x 220 cm						19		
13 x 100 x 200 cm						17		
13 x 100 x 220 cm						19		
Vervangmatras						13 x 90 x 200 cm		17
						13 x 90 x 220 cm		19
						13 x 100 x 200 cm		17
						13 x 100 x 220 cm		19
Vervangaggregaat								
saniflow® IV	28 x 20,5 x 10 cm	2,6 kg	12 W	–	ja	17 x 90 x 200 cm	8,3 kg	17
17 x 90 x 220 cm						19		
17 x 100 x 200 cm						17		
17 x 100 x 220 cm						19		
Vervangmatras						17 x 90 x 200 cm		17
						17 x 90 x 220 cm		19
						17 x 100 x 200 cm		17
						17 x 100 x 220 cm		19
Vervangaggregaat								
aks-samson	36,9 x 25 x 13,5 cm	3,6 kg	12 W	–	ja	25 x 90 x 200 cm	7,6 kg	20 dubbele cellen
25 x 100 x 200 cm						7,8 kg		
25 x 120 x 200 cm						8,7 kg		
25 x 140 x 200 cm						9,9 kg		22 dubbele cellen
25 x 90 x 220 cm						7,9 kg		
25 x 100 x 220 cm						8,2 kg		
25 x 120 x 220 cm						10,3 kg		
25 x 140 x 220 cm	11,0 kg							
Vervangaggregaat								

Statische werking	Hogecellen	Min. pat.gewicht	Max. pat.gewicht	Decubituscat. EPUAP	Pijntherapie	Bestelnr.
–	13 cm	40 kg	120 kg	Cat. II	–	21230
						21243
						21244
						21245
						21232
						21255
						21256
						21257
						21231
						21239
ja	13 cm	40 kg	120 kg	Cat. II	ja	21246
						21247
						21248
						21232
						21255
						21256
						21257
						21240
						21233
						ja
21250						
21251						
21235						
21258						
21259						
21260						
21234						
21236						
ja/verzorgingsfunctie	13 cm	40 kg	130 kg	Cat. IV	ja	
						21253
						21254
						21238
						21261
						21262
						21263
						21237
						27600
						ja, zit-/verzorgingsfunctie
27610						
27620						
27601						
27606						
27611						
27621						
27602						

aks-maxiplot

Voor decubitusprofylaxe en -therapie met een optimale prijs-kwaliteitsverhouding



TOT
GRAAD I
EPUAP

Deze beproefde kubusmatras is geschikt ter ondersteuning van de decubitus therapie.

aks-maxiplot

- Kubusmatras
- 144 (90 x 200 cm) of 162 (100 x 200 cm) vast met elkaar verbonden schuimstofkubussen met speciaal afgeronde oppervlakken
- Verdeling van het patiëntengewicht en vermindering van de opwaartse druk
- Geïntegreerde luchtkanalen voor een betere luchtcirculatie
- De matras wordt vacuüm opgerold geleverd
- Met aks-inkocover overtrek
- Naar keuze ook leverbaar met inkoair® matrashoes
- De inkoair® matrashoes is moeilijk ontvlambaar volgens BS 7175 (Crib 5) en biocompatibel volgens ISO 10993-5
- Patiëntengewicht 40-110 kg

Geschikt voor decubitusprofylaxe tot een gemiddeld decubitusrisico en voor decubitus therapie tot en met categorie I (volgens EPUAP)

Bestelnummers

Matras met aks-inkocover overtrek

90 x 200 x 14 cm - 04002

100 x 200 x 14 cm - 04004

Matras met inkoair® matrashoes

90 x 200 x 14 cm - 04005

100 x 200 x 14 cm - 04006

aks-inkocover-overtrek

90/100 x 200 x 14 cm - 04104

inkoair® matrashoes

90 x 200 x 14 cm - 49030

100 x 200 x 14 cm - 49031

aks-microplot plus

Stabiel ligcomfort voor
decubitusprofylaxe en -therapie

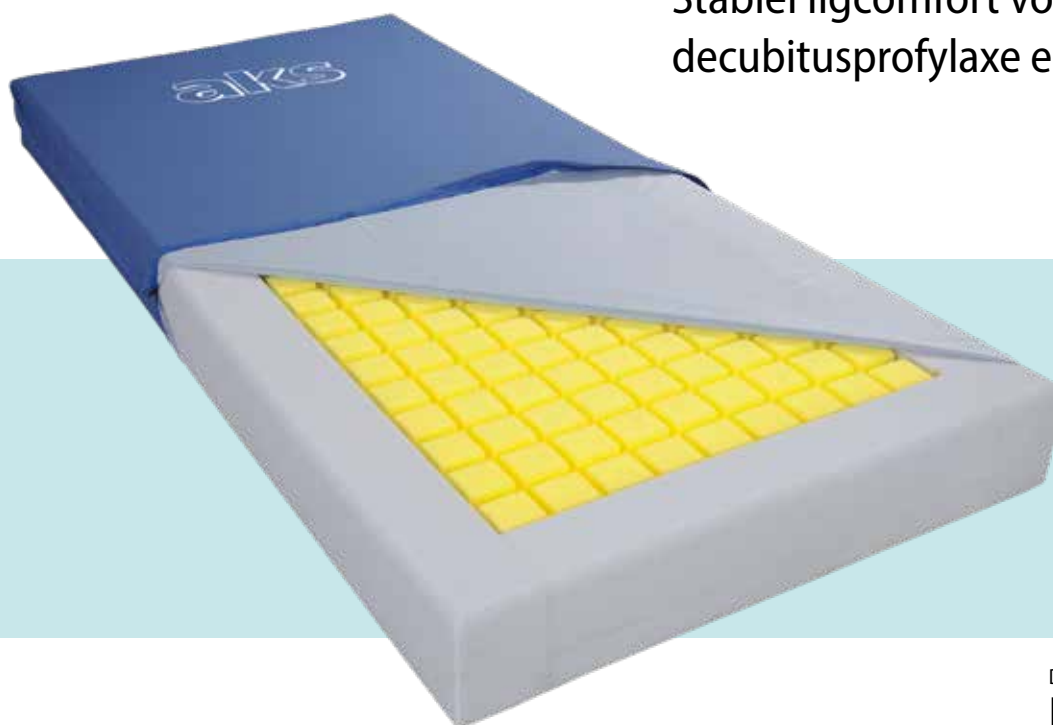

TOT
GRAAD II
EPUAP

Drukontlasting
KLASSE H
bij Patiëntengewicht 80 kg

Kubusmatras met stabiele kuip voor een optimaal ligcomfort. Ook geschikt voor personen met een lage lichaamsgewicht dankzij het uiterst zachte ligvlak met kubusstructuur.

aks-microplot plus

- Ligvlak in kubusstructuur
- De kubusstructuur maakt luchtcirculatie in de matras mogelijk
- Randzoneversteving ter ondersteuning van de mobilisatie van de patiënt
- Naar keuze leverbaar met aks-inkocover overtrek of met inkoair® matrashoes (ook apart verkrijgbaar)
- De matras wordt vacuüm opgerold geleverd
- De inkoair® matrashoes is moeilijk ontvlambaar volgens BS 7175 (Crib 5) en biocompatibel volgens ISO 10993-5
- Patiëntengewicht 40-120 kg

Geschikt voor decubitusprofylaxe tot een gemiddeld decubitusrisico en voor decubitus therapie tot en met categorie II (volgens EPUAP)

Bestelnummers

Matras met aks-inkocover overtrek

90 x 200 x 16 cm - 04420

100 x 200 x 16 cm - 04421

Matras met inkoair® matrashoes

90 x 200 x 16 cm - 04424

100 x 200 x 16 cm - 04425

aks-inkocover overtrek

90/100 x 200 x 16 cm - 04104

inkoair® matrashoes

90 x 200 x 16 cm - 49032

100 x 200 x 16 cm - 49033

aks-varioplus

De matras met uitneembare schuimstofkubussen voor meer flexibiliteit



TOT
GRAAD II
EPUAP

Drukontlasting

KLASSE H

bij Patiëntengewicht 80 kg
en Patiëntengewicht 120 kg

met inkoair® Matrashoes

De uitneembare kubussen van deze matras maken een aanpassing aan de individuele lichaamsbouw van de patiënt mogelijk voor een maximaal ligcomfort met een optimale drukverdeling.

aks-varioplus

- Ligcomfort en ondersteunende positionering dankzij de uitneembare kubussen
- Kubussen met twee verschillende compressiehardheden en drie verschillende hoogtes voor een nauwkeurigere, individuele aanpassing aan het lichaam
- Zones getroffen door decubitus kunnen nagenoeg drukvrij worden gehouden
- Bij de levering van de matras zijn de zachte en hardere kubussen al volgens de anatomische eisen geplaatst
- De constructie en de precieze snit van de kubussen laten voldoende ruimte vrij voor een optimale luchtcirculatie tussen de patiënt en de matras
- Inclusief inkoair® matrashoes, moeilijk ontvlambaar volgens BS 7175 (Crib 5) en biocompatibel volgens ISO 10993-5
- De matras wordt vacuüm opgerold geleverd
- Patiëntengewicht 40-120 kg

Bestelnummers

Matras met inkoair® matrashoes

90 x 200 x 15 cm - 04517

100 x 200 x 15 cm - 04518

inkoair® matrashoes

90 x 200 x 15 cm - 49034

100 x 200 x 15 cm - 49035

Geschikt voor decubitusprofylaxe tot een gemiddeld decubitusrisico en voor decubitustherapie tot en met categorie II (volgens EPUAP)

aks-duoplot/ aks-duoplot RV

De schuimstofmatrassen
tot categorie III van 12 cm hoog

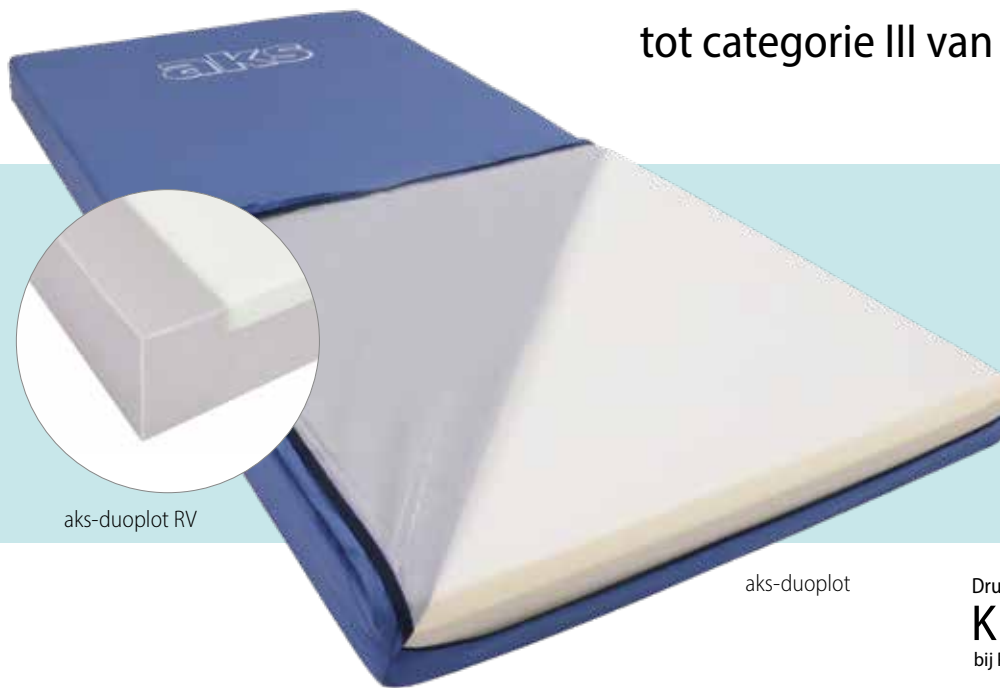

aks-duoplot RV

aks-duoplot

TOT
GRAAD III
EPUAP

Drukontlasting

KLASSE H

bij Patiëntengewicht 80 kg

met inkoair® Matrashoes

aks-duoplot/ aks-duoplot RV

- Vermindering van de schuifkracht en bevordering van het microklimaat door de insnijdingen onder het ligvlak
- Geschikt voor verzwakte patiënten en pijnpatiënten
- **Verkrijgbaar in breedtes van 90 cm en 100 cm en met en zonder randzoneversteving (RV)**
- Inclusief inkoair® matrashoes, moeilijk ontvlambaar volgens BS 7175 (Crib 5) en biocompatibel volgens ISO 10993-5
- Optie: verlengstuk (20 cm)
- De matras wordt vacuüm opgerold geleverd
- Patiëntengewicht 40-120 kg

Geschikt voor decubitusprofylaxe tot een gemiddeld decubitusrisico en voor decubitustherapie tot en met categorie III (volgens EPUAP)

Bestelnummers

Matras met inkoair® matrashoes

aks-duoplot

90 x 190 x 12 cm - 04774

90 x 200 x 12 cm - 04770

100 x 200 x 12 cm - 04771

aks-duoplot RV

90 x 190 x 12 cm - 04782

90 x 200 x 12 cm - 04780

100 x 200 x 12 cm - 04781

inkoair® matrashoes

90 x 190 x 12 cm - 49042

90 x 200 x 12 cm - 49040

100 x 200 x 12 cm - 49041

Matrasverlengset

bestaat uit een verlengstuk van 20 cm en inkoair® matrashoes 90/100 x 220 x 12 cm

aks-duoplot

90 x 20 x 12 cm - 04772

100 x 20 x 12 cm - 04773

aks-duoplot RV

90 x 20 x 12 cm - 04775

100 x 20 x 12 cm - 04776

aks-duoplot plus/ aks-duoplot plus RV

Geschikt voor decubitusprofy-
laxe en -therapieondersteuning,
14 cm hoog



aks-duoplot plus

aks-duoplot plus RV

TOT
GRAAD III
EPUAP

Drukontlasting
KLASSE H
bij Patiëntengewicht 80 kg

met inkoair® Matrashes

aks-duoplot plus/aks-duoplot plus RV

- Geoptimaliseerde drukontlasting door het grote ligvlak in zachte schuimstof
- Vermindering van de schuifkracht en bevordering van het microklimaat door de insnijdingen onder het ligvlak
- Geschikt voor verzwakte patiënten en pijnpatiënten
- **Verkrijgbaar in breedtes van 90 cm en 100 cm en met en zonder randzoneversteving (RV)**
- Inclusief inkoair® matrashes, moeilijk ontvlambaar volgens BS 7175 (Crib5) en biocompatibel volgens ISO 10993-5
- Optie: Verlengstuk (20 cm)
- De matras wordt vacuüm opgerold geleverd
- Patiëntengewicht 40-140 kg

Geschikt voor decubitusprofy-laxe tot een gemiddeld decubitusrisico en voor decubitus therapie tot en met categorie III (volgens EPUAP)

Bestelnummers

Matras met inkoair® matrashes

aks-duoplot plus

- 90 x 190 x 14 cm - 04790
- 90 x 200 x 14 cm - 04791
- 100 x 200 x 14 cm - 04792

aks-duoplot plus RV

- 90 x 190 x 14 cm - 04800
- 90 x 200 x 14 cm - 04801
- 100 x 200 x 14 cm - 04802

inkoair® matrashes

- 90 x 190 x 14 cm - 49061
- 90 x 200 x 14 cm - 49030
- 100 x 200 x 14 cm - 49031

Matrasverlengset

bestaat uit een verlengstuk van 20 cm en inkoair® matrashes 90/100 x 220 x 14 cm

aks-duoplot plus

- 90 x 20 x 14 cm - 04793
- 100 x 20 x 14 cm - 04794

aks-duoplot plus RV

- 90 x 20 x 14 cm - 04798
- 100 x 20 x 14 cm - 04799

aks-memoplot/ aks-memoplot RV

Visco-elastische comfortmatras
voor decubitusprofylaxe en
-therapie

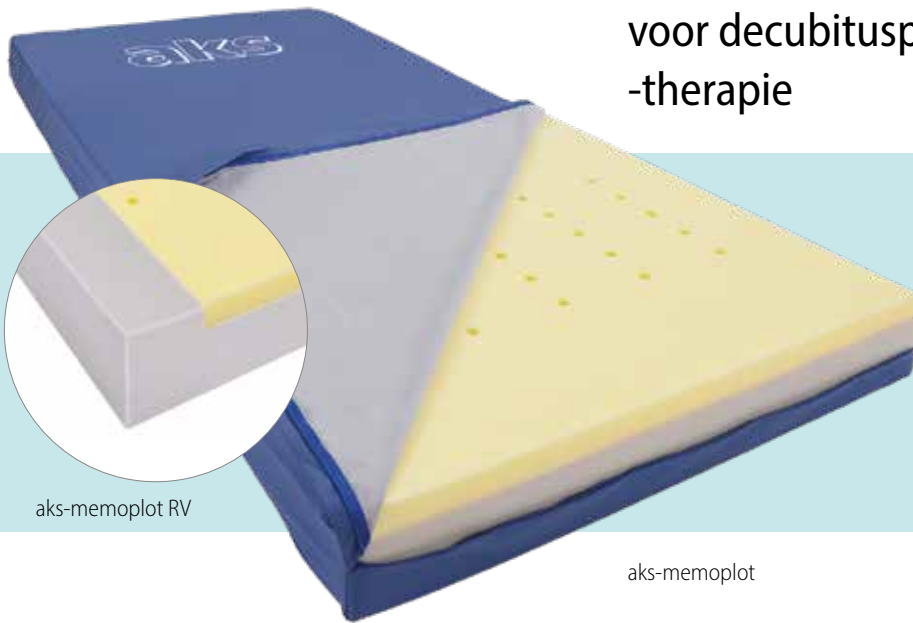

aks-memoplot RV

aks-memoplot

TOT
GRAAD III
EPUAP

Drukontlasting

KLASSE H

bij Patiëntengewicht 80 kg
en Patiëntengewicht 120 kg

met inkoair® Matrashoes

Antidecubitusmatrassen met een uitstekende prijs-kwaliteitsverhouding met visco-elastisch ligvlak, met en zonder randzoneversterking.

aks-memoplot/ aks-memoplot RV

- Zeer goed geschikt voor verzwakte patiënten en voor pijntherapie
- Groot ligvlak in visco-elastische schuimstof
- Met of zonder randzoneversterking (RV)
- De ergonomische insnijdingen aan de onderkant en de openingen in de bovenlaag bevorderen het microklimaat
- Optionele matrasverlenging 20 cm
- Inclusief inkoair® matrashoes, moeilijk ontvlambaar volgens BS 7175 (Crib 5) en biocompatibel volgens ISO 10993-5
- De matras wordt vacuüm opgerold geleverd
- Patiëntengewicht 40-120 kg

Geschikt voor decubitusprofylaxe tot een gemiddeld decubitusrisico en voor decubitus therapie tot en met categorie III (volgens EPUAP)

Bestelnummers

Matras met inkoair® matrashoes

aks-memoplot

90 x 190 x 14 cm - 04777

90 x 200 x 14 cm - 04764

100 x 200 x 14 cm - 04765

aks-memoplot RV

90 x 190 x 14 cm - 04778

90 x 200 x 14 cm - 04768

100 x 200 x 14 cm - 04769

inkoair® matrashoes

90 x 190 x 14 cm - 49061

90 x 200 x 14 cm - 49030

100 x 200 x 14 cm - 49031

Matrasverlengset bestaat uit een verlengstuk van 20 cm en inkoair® matrashoes 90/100 x 220 x 14 cm

aks-memoplot

90 x 20 x 14 cm - 04766

100 x 20 x 14 cm - 04767

aks-memoplot RV

90 x 20 x 14 cm - 04796

100 x 20 x 14 cm - 04797

aks-theraplot

Drielaagige
schuimstofmatras van
17 cm hoog met
randzoneversteving

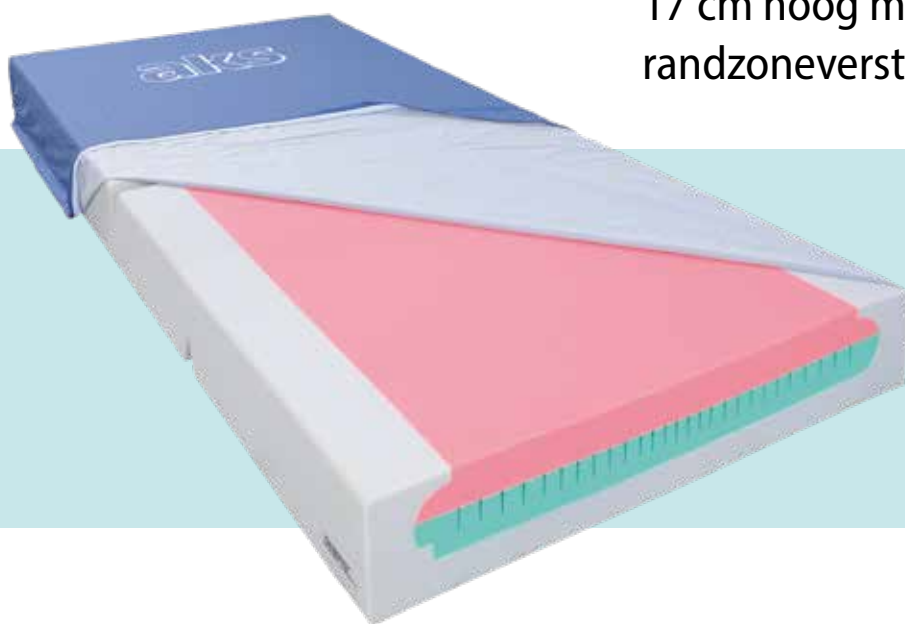

**TOT
GRAAD III
EPUAP**

Drukontlasting

KLASSE H

bij Patiëntengewicht 80 kg
en Patiëntengewicht 150 kg

met inkoair® Matrashes

aks-theraplot

- Zeer goed geschikt voor verzwakte patiënten en voor pijntherapie
- Groot ligvlak in zachte schuimstof
- Past zich perfect aan het lichaamsprofiel aan en zorgt voor een maximaal ligvlak
- Hoogste drukontlastingsklassen
- Kubusvormige middenlaag bevordert het microklimaat
- Deze matras is geschikt voor een patiëntengewicht van 35 tot 150 kg dankzij drie verschillende compressiehardheden
- Versteving van de randzones aan beide zijden ter ondersteuning van de mobilisatie van de patiënt
- Optie: Matrasverlenging (20 cm) voor het verzorgen van grotere patiënten
- Inclusief inkoair® matrashes, moeilijk ontvlambaar volgens BS 7175 (Crib 5) en biocompatibel volgens ISO 10993-5
- De matras wordt vacuüm opgerold geleverd
- Patiëntengewicht 35-150 kg

Geschikt voor decubitusprofylaxe tot een gemiddeld decubitusrisico en voor decubitustherapie tot en met categorie III (volgens EPUAP)

Bestelnummers

Matras met inkoair® matrashes

90 x 200 x 17 cm - 04715

100 x 200 x 17 cm - 04716

inkoair® matrashes

90 x 200 x 17 cm - 49000

100 x 200 x 17 cm - 49001

Matrasverlengset bestaat uit een verlengstuk van

20 cm en inkoair® matrashes 90/100 x 220 x 17 cm

90 x 20 x 17 cm - 04606

100 x 20 x 17 cm - 04607

aks-viscoplot

Drielagig met randzoneversteving, maar met visco-elastisch ligvlak

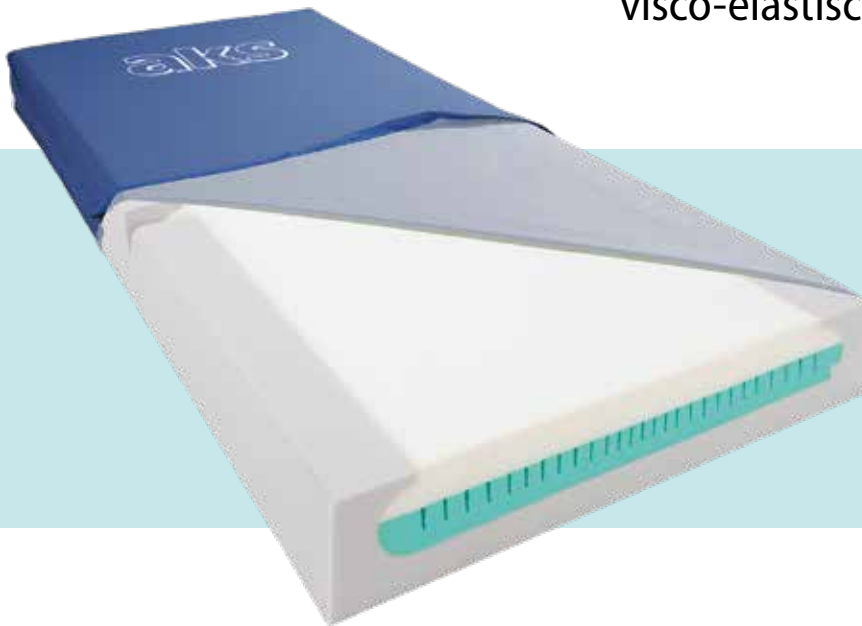

TOT
GRAAD III
EPUAP

Drukontlasting
KLASSE H
bij Patiëntengewicht 80 kg
en Patiëntengewicht 150 kg

met inkoair® Matrashoes

aks-viscoplot

- Zeer goed geschikt voor verzwakte patiënten en voor pijntherapie
- Groot ligvlak in zachte, visco-elastische schuimstof, past zich perfect aan het lichaamsprofiel aan en zorgt voor een maximaal ligvlak
- De kubusvormige insnijdingen in de middenlaag bevorderen het microklimaat
- Verschillende compressiehardheden in combinatie met visco-elastisch ligvlak voor een patiëntengewicht van 30 tot 150 kg
- Versteving van de randzones aan beide zijden ter ondersteuning van de mobilisatie van de patiënt
- Optie: Matrasverlenging (20 cm) voor het verzorgen van grotere patiënten
- Inclusief inkoair® matrashoes, moeilijk ontvlambaar volgens BS 7175 (Crib 5) en biocompatibel volgens ISO 10993-5
- De matras wordt vacuüm opgerold geleverd
- Patiëntengewicht 30-150 kg

Bestelnummers

Matras met inkoair® matrashoes
90 x 200 x 17 cm - 04733
100 x 200 x 17 cm - 04734

inkoair® matrashoes
90 x 200 x 17 cm - 49000
100 x 200 x 17 cm - 49001

Matrasverlengset bestaat uit een verlengstuk van 20 cm en inkoair® matrashoes 90/100 x 220 x 17 cm
90 x 20 x 17 cm - 04735
100 x 20 x 17 cm - 04736

Geschikt voor decubitusprofylaxe tot een gemiddeld decubitusrisico en voor decubitustherapie tot en met categorie III (volgens EPUAP)

aks-HD 85

Antidecubitus- en comfortmatras in schuimstof voor grote en zware patiënten

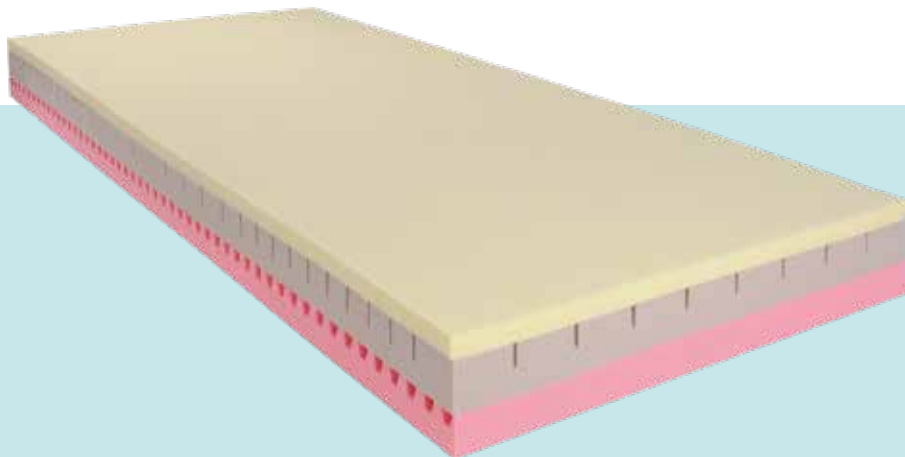

TOT
GRAAD II
EPUAP

Deze matrassen zijn een logische aanvulling van het gamma aks-verzorgingsbedden voor zwaarlijvige patiënten en beantwoorden aan de bijzondere eisen die zich op dit gebied stellen. De gebruikte schuimstoffen zijn zorgvuldig geselecteerd met het oog op een maximaal comfort voor de patiënt.

aks-HD 85

- De matrassen kunnen zonder onrusthekkerverhoging met de bijbehorende aks-verzorgingsbedden (L, XL, XXL) worden gebruikt
- Met matrashoes inkoair®
- Drielaagige structuur voor een optimale drukontlasting van de patiënt
- Toplaag in hightech-visco-schuim met hoge dichtheid, lage compressiehardheid
- Diverse standaard- en speciale afmetingen verkrijgbaar
- Patiëntengewicht
 - aks-HD 85 L 40-150 kg
 - aks-HD 85 XL 40-200 kg
 - aks-HD 85 XXL 40-300 kg

Geschikt voor decubitusprofylaxe tot een gemiddeld decubitusrisico en voor decubitus therapie tot en met categorie II (volgens EPUAP)

Bestelnummers

Zie tabel pag. 82

Standaardmatras

Schuimstofmatras voor
L tot XXL verzorgingsbedden

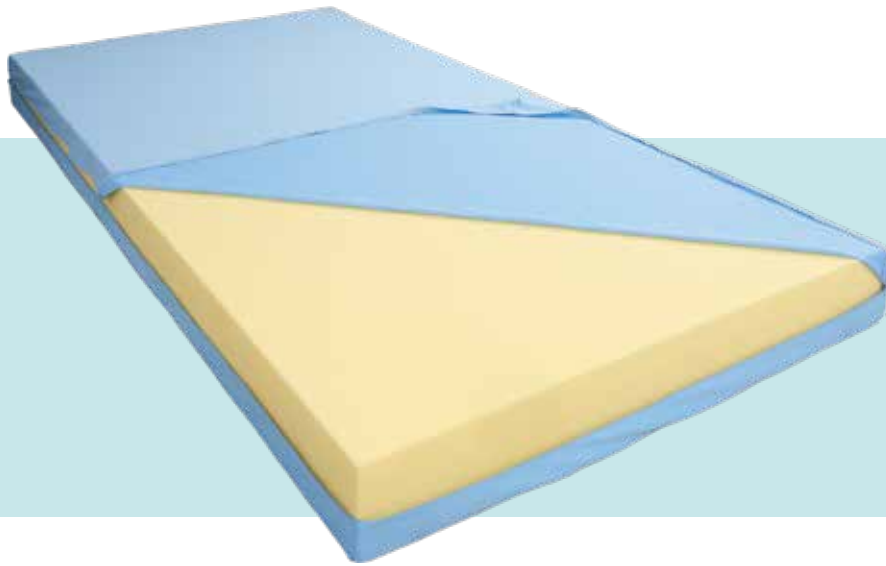

Deze standaardmatras is uitdrukkelijk niet geschikt voor decubitusprofylaxe en -therapie. Ze is uitsluitend bedoeld voor normaal gebruik en vervolledigt het aanbod van aks-producten voor de bariatrische zorg.

De voordelen van de standaardmatras

- Voor dagelijks gebruik
- Diverse afmetingen
- De matras kan zonder onrusthekkerverhoging met de bijbehorende aks-verzorgingsbedden L-XXL worden gebruikt
- Voor personen met een lichaamsgewicht tot 130, 200 en max. 300 kg

Matrasverlenging 20 cm voor
standaardmatras 90 x 200 x 12 cm:
90 x 20 x 12 cm - 77070

Bestelnummers

Zie tabel pag. 82

Technische gegevens schuimstofmatrassen

Product	Matras- hoogte	Matras- breedte	Matras- lengte	Min. patiënten- gewicht	Max. patiënten- gewicht	Overtrekken
aks-maxiplot	14 cm	90 cm	200 cm	40 kg	110 kg	aks-inkocover overtrek
	14 cm	90 cm	200 cm	40 kg	110 kg	inkoair® matrashoes
	14 cm	100 cm	200 cm	40 kg	110 kg	aks-inkocover overtrek
	14 cm	100 cm	200 cm	40 kg	110 kg	inkoair® matrashoes
aks-microplot plus	16 cm	90 cm	200 cm	40 kg	120 kg	aks-inkocover overtrek
	16 cm	90 cm	200 cm	40 kg	120 kg	inkoair® matrashoes
	16 cm	100 cm	200 cm	40 kg	120 kg	aks-inkocover overtrek
	16 cm	100 cm	200 cm	40 kg	120 kg	inkoair® matrashoes
aks-varioplus	15 cm	90 cm	200 cm	40 kg	120 kg	inkoair® matrashoes
	15 cm	100 cm	200 cm	40 kg	120 kg	inkoair® matrashoes
aks-duoplot	12 cm	90 cm	190 cm	40 kg	120 kg	inkoair® matrashoes
	12 cm	90 cm	200 cm	40 kg	120 kg	inkoair® matrashoes
	12 cm	100 cm	200 cm	40 kg	120 kg	inkoair® matrashoes
aks-duoplot RV	12 cm	90 cm	190 cm	40 kg	120 kg	inkoair® matrashoes
	12 cm	90 cm	200 cm	40 kg	120 kg	inkoair® matrashoes
	12 cm	100 cm	200 cm	40 kg	120 kg	inkoair® matrashoes
aks-duoplot plus	14 cm	90 cm	190 cm	40 kg	140 kg	inkoair® matrashoes
	14 cm	90 cm	200 cm	40 kg	140 kg	inkoair® matrashoes
	14 cm	100 cm	200 cm	40 kg	140 kg	inkoair® matrashoes
aks-duoplot plus RV	14 cm	90 cm	190 cm	40 kg	140 kg	inkoair® matrashoes
	14 cm	90 cm	200 cm	40 kg	140 kg	inkoair® matrashoes
	14 cm	100 cm	200 cm	40 kg	140 kg	inkoair® matrashoes
aks-memoplot	14 cm	90 cm	190 cm	40 kg	120 kg	inkoair® matrashoes
	14 cm	90 cm	200 cm	40 kg	120 kg	inkoair® matrashoes
	14 cm	100 cm	200 cm	40 kg	120 kg	inkoair® matrashoes
aks-memoplot RV	14 cm	90 cm	190 cm	40 kg	120 kg	inkoair® matrashoes
	14 cm	90 cm	200 cm	40 kg	120 kg	inkoair® matrashoes
	14 cm	100 cm	200 cm	40 kg	120 kg	inkoair® matrashoes
aks-theraplot	17 cm	90 cm	200 cm	35 kg	150 kg	inkoair® matrashoes
	17 cm	100 cm	200 cm	35 kg	150 kg	inkoair® matrashoes
aks-viscoplot	17 cm	90 cm	200 cm	30 kg	150 kg	inkoair® matrashoes
	17 cm	100 cm	200 cm	30 kg	150 kg	inkoair® matrashoes

Decubituscat. vlgs EPUAP	Drukontlastings- klasse 80 kg	Drukontlastings- klasse max. patiën- tengewicht	Pijn- therapie	Randzone- versteving	Bestelnr.
Cat. I			neen	neen	04002
Cat. I			neen	neen	04005
Cat. I			neen	neen	04004
Cat. I			neen	neen	04006
Cat. II			neen	ja	04420
Cat. II	H	D	neen	ja	04424
Cat. II			neen	ja	04421
Cat. II	H	D	neen	ja	04425
Cat. II	H	H	neen	neen	04517
Cat. II	H	H	neen	neen	04518
Cat. III	H	H	ja	neen	04774
Cat. III	H	H	ja	neen	04770
Cat. III	H	H	ja	neen	04771
Cat. III	H	H	ja	ja	04782
Cat. III	H	H	ja	ja	04780
Cat. III	H	H	ja	ja	04781
Cat. III	H	D	ja	neen	04790
Cat. III	H	D	ja	neen	04791
Cat. III	H	D	ja	neen	04792
Cat. III	H	D	ja	ja	04800
Cat. III	H	D	ja	ja	04801
Cat. III	H	D	ja	ja	04802
Cat. III	H	D	ja	neen	04777
Cat. III	H	D	ja	neen	04764
Cat. III	H	D	ja	neen	04765
Cat. III	H	D	ja	neen	04778
Cat. III	H	D	ja	neen	04768
Cat. III	H	D	ja	neen	04769
Cat. III	H	H	ja	ja	04715
Cat. III	H	H	ja	ja	04716
Cat. III	H	H	ja	ja	04733
Cat. III	H	H	ja	ja	04734

Levering
van de matrassen:
opgerold, sommige
vacuüm

Technische gegevens L-XXL schuimstofmatrassen

Product	Afm. in cm			Min. patiënten- gewicht	Max. patiënten- gewicht	Overtrek	Decubitus- cat. vlg. EPUAP	Bestel- nummer
	H	B	L					
schuimstof								
aks-HD 85 L	14	80	190	40 kg	150 kg	inkoair® matrashoes	Cat. II	39169
	14	80	200	40 kg	150 kg	inkoair® matrashoes	Cat. II	39159
	14	80	220	40 kg	150 kg	inkoair® matrashoes	Cat. II	49043
	14	90	190	40 kg	150 kg	inkoair® matrashoes	Cat. II	39140
	14	90	200	40 kg	150 kg	inkoair® matrashoes	Cat. II	39141
	14	90	220	40 kg	150 kg	inkoair® matrashoes	Cat. II	39157
	14	100	180	40 kg	150 kg	inkoair® matrashoes	Cat. II	39173
	14	100	190	40 kg	150 kg	inkoair® matrashoes	Cat. II	39170
	14	100	200	40 kg	150 kg	inkoair® matrashoes	Cat. II	39142
	14	100	220	40 kg	150 kg	inkoair® matrashoes	Cat. II	39143
	14	120	200	40 kg	150 kg	inkoair® matrashoes	Cat. II	39144
	14	120	220	40 kg	150 kg	inkoair® matrashoes	Cat. II	39145
	14	140	190	40 kg	150 kg	inkoair® matrashoes	Cat. II	39177
	14	140	200	40 kg	150 kg	inkoair® matrashoes	Cat. II	39146
aks-HD 85 XL	18	80	200	40 kg	200 kg	inkoair® matrashoes	Cat. II	39172
	18	90	200	40 kg	200 kg	inkoair® matrashoes	Cat. II	39156
	18	90	190	40 kg	200 kg	inkoair® matrashoes	Cat. II	39620
	18	90	220	40 kg	200 kg	inkoair® matrashoes	Cat. II	39164
	18	100	200	40 kg	200 kg	inkoair® matrashoes	Cat. II	39147
	18	100	220	40 kg	200 kg	inkoair® matrashoes	Cat. II	39148
	18	120	200	40 kg	200 kg	inkoair® matrashoes	Cat. II	39149
	18	120	220	40 kg	200 kg	inkoair® matrashoes	Cat. II	39150
	18	120	240	40 kg	200 kg	inkoair® matrashoes	Cat. II	39151
	18	140	200	40 kg	200 kg	inkoair® matrashoes	Cat. II	39162
	18	140	220	40 kg	200 kg	inkoair® matrashoes	Cat. II	39478
aks-HD 85 XXL	22	90	200	40 kg	300 kg	inkoair® matrashoes	Cat. II	39158
	22	100	200	40 kg	300 kg	inkoair® matrashoes	Cat. II	39168
	22	100	220	40 kg	300 kg	inkoair® matrashoes	Cat. II	39171
	22	120	200	40 kg	300 kg	inkoair® matrashoes	Cat. II	39152
	22	120	220	40 kg	300 kg	inkoair® matrashoes	Cat. II	39153
	22	140	200	40 kg	300 kg	inkoair® matrashoes	Cat. II	39167
	22	140	220	40 kg	300 kg	inkoair® matrashoes	Cat. II	39154
	22	140	240	40 kg	300 kg	inkoair® matrashoes	Cat. II	39155
Standaardmatras voor aks-SB L	12	80	200		130 kg	Jersey overtrek, lichtblauw		39317
aks-B4 L	12	90	180		130 kg	Jersey overtrek, lichtblauw		39302
	12	90	190		130 kg	Jersey overtrek, lichtblauw		39310
	12	100	200		130 kg	Jersey overtrek, lichtblauw		39319
	12	100	220		130 kg	Jersey overtrek, lichtblauw		39335
	12	120	200		130 kg	Jersey overtrek, lichtblauw		39321
	12	120	220		130 kg	Jersey overtrek, lichtblauw		39337
	12	140	200		130 kg	Jersey overtrek, lichtblauw		39323
	12	140	220		130 kg	Jersey overtrek, lichtblauw		39339
Standaardmatras voor aks-SB XL, aks-B4 XL	15	90	200		200 kg	Jersey overtrek, lichtblauw		39348
	15	100	200		200 kg	Jersey overtrek, lichtblauw		39349
	15	100	220		200 kg	Jersey overtrek, lichtblauw		39353
	15	120	200		200 kg	Jersey overtrek, lichtblauw		39350
	15	120	220		200 kg	Jersey overtrek, lichtblauw		39358
	15	120	240		200 kg	Jersey overtrek, lichtblauw		39355
	15	140	200		200 kg	Jersey overtrek, lichtblauw		39351
	15	140	220		200 kg	Jersey overtrek, lichtblauw		39352
Standaardmatras voor aks-SB XXL, aks-B4 XXL	15	90	200		300 kg	Jersey overtrek, lichtblauw		39360
	15	100	200		300 kg	Jersey overtrek, lichtblauw		39361
	15	100	220		300 kg	Jersey overtrek, lichtblauw		39365
	15	120	200		300 kg	Jersey overtrek, lichtblauw		39362
	15	120	220		300 kg	Jersey overtrek, lichtblauw		39366
	15	140	200		300 kg	Jersey overtrek, lichtblauw		39363
	15	140	220		300 kg	Jersey overtrek, lichtblauw		39367
	15	140	240		300 kg	Jersey overtrek, lichtblauw		39303

aks-matrasbeschermers voor antidecubitusmatrassen in schuimstof



Alternatieven ter bescherming van positioneerhulpen

inkoair®
matrashoes



Zoals u op de vorige pagina's kon zien, vindt u bij aks een uitgebreid gamma antidecubitusmatrassen in schuimstof. Afhankelijk van de eisen zijn hiervoor bijpassende matrasbeschermers verkrijgbaar.

De voordelen van de aks-matrasbeschermers

aks-inkocover overtrek

- Eenvoudige, maar efficiënte matrasbeschermer voor het laagste prijssegment
- Buitenkant in 100 % polyester
- Polyurethaanmembraan
- Wasbaar tot 95 °C
- Zeer ademend
- Vochtondoorlatend
- Mijtdicht
- Antibacterieel
- Moet niet worden gestreken

inkoair® matrashoes

- Geschikt voor alle aks-antidecubitusmatrassen in schuimstof
- Diverse afmetingen verkrijgbaar
- Verborgene ritsluiting aan beide kanten
- Bescherming rondom van de volledige matras/ volledige matrasovertrek
- Wasbaar tot 95 °C
- Vochtondoorlatend
- Hoge waterdampdoorlaatbaarheid
- Geschikt voor hergebruik
- Matrasbeschermer voor incontinentie patiënten
- Moeilijk ontvlambaar volgens BS 7175 (Crib 5)
- Biocompatibel volgens ISO 10993-5



zitkussens

**Diverse overtrekken met verschillende afmetingen
voor verschillende gewichten en eisen**



aks-maxisit
Pagina 86



aks-multisit
Pagina 86



aks-gelsit
Pagina 87



aks-variosit 8/10
Pagina 88



aks-variosit memo 8/10
Pagina 89



aks-therasit 8/10
Pagina 90



**PROFY-
LAXE**

aks-maxisit

De basisverzorging

Dit kubuszitkussen in schuimstof is geschikt voor de verzorging van rolstoelpatiënten die voldoende mobiel zijn om zich anders te positioneren.

De juiste compressiehardheid van het kussen en de kubusstructuur garanderen een goede consistente drukverdeling en lage schuifkrachten. Zitkussen inclusief zitkussenovertrek inkoair®.

Patiëntengewicht 40-120 kg

Afmetingen 42 x 42 x 9,5 cm

Decubitusprofylaxe

Bestelnummer

aks-maxisit - 04050



**PROFY-
LAXE**

aks-multisit

Voor gebruikers met een laag lichaamsgewicht of weinig mobiliteit

Omdat deze patiënten een zitvlak met een lage compressiehardheid nodig hebben, wordt bij dit rolstoelzitkussen een combinatie gebruikt van schuimstofkussens en een kuip in harde schuimstof. De kuip zorgt voor de nodige ondersteuning bij het zitten. Twee inkepingen aan de voorkant geleiden de bovenbenen. Zitkussen inclusief zitkussenovertrek inkoair®.

Patiëntengewicht 40-90 kg

Afmetingen 42 x 42 x 9,5 cm

Decubitusprofylaxe

Bestelnummer

aks-multisit - 04350



aks-gelsit

Beproefd, robuust, lange levensduur

TOT
GRAAD I
EPUAP

Gelkussens zijn tamelijk dun en vergroten de totale zithoogte nagenoeg niet. Zitkussen inclusief zitkussen-overtrek inkoair®.

Patiëntengewicht 40-100 kg
Afmetingen 40 x 40 x 2,5 cm

Geschikt voor decubitusprofylaxe tot een gemiddeld decubitusrisico en voor decubitus therapie tot en met categorie I (volgens EPUAP)

Bestelnummers

40 x 40 x 2,5 cm - 04150
42 x 45 x 2,5 cm - 04151



8 cm

**TOT
GRAAD IV
EPUAP**

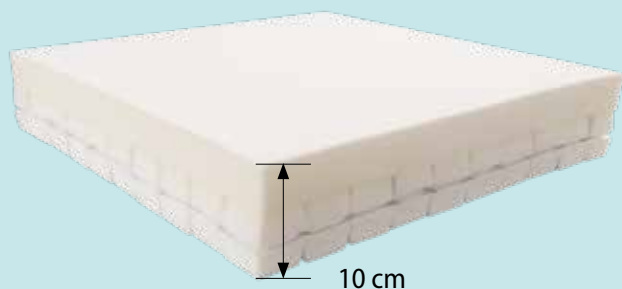

10 cm

aks-variosit 8/10

Tweelagig kubuszitkussen voor de individuele verzorging in de rolstoel

aks-variosit 8/10

- De aks-variosit 8/10 heeft een zitvlak in PU-schuimstof
- Schuimstofkubussen van 5 x 5 cm groot
- Een bijkomende drukontlasting wordt verkregen door de doelgerichte verwijdering van kubussen aan de onderkant op bijzonder risicovolle plaatsen, bijv. ter hoogte van de billen.
- Om het zitcomfort extra te verhogen zijn de buitenste kubussen verbonden met de bovenste laag schuimstof.
- Twee hoogtes naar keuze: 8 cm en 10 cm
- Inclusief vochtontdoorlatende inkoair®-zitkussenovertrek ter bescherming van het zitkussen bijv. bij incontinentie

Optie

- aks-3D air-zitkussenovertrek voor een betere luchtcirculatie

Patiëntengewicht

aks-variosit 8, 20-80 kg

aks-variosit 10, 70-130 kg

Geschikt voor decubitusprofylaxe tot een gemiddeld decubitusrisico en voor decubitustherapie tot en met categorie IV (volgens EPUAP)

Bestelnummer

Vervangkubus in schuimstof - 49199

De bestelnummers en bestelnummers vindt u op pagina 91.

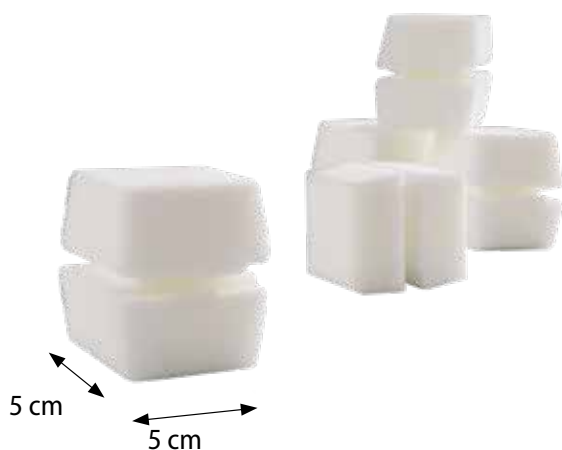

5 cm

5 cm

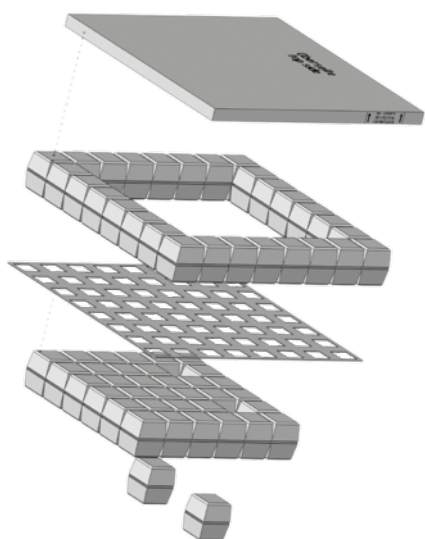



aks-variosit memo 8/10

Tweelagig kubuszitkussen voor de individuele verzorging in de rolstoel

TOT
GRAAD IV
EPUAP



inkoair® zitkussenovertrek

aks-variosit memo 8/10

- Het zitvlak bestaat uit hoogwaardige visco-elastische schuimstof
- 5 x 5 cm grote schuimstofkubussen
- Een bijkomende drukontlasting wordt verkregen door de doelgerichte verwijdering van kubussen aan de onderkant op bijzonder risicovolle plaatsen, bijv. ter hoogte van de billen.
- Om het zitcomfort extra te verhogen zijn de buitenste kubussen verbonden met de bovenste laag schuimstof.
- Twee hoogtes naar keuze: 8 cm en 10 cm
- Inclusief vochtondoorlatende inkoair®-zitkussenovertrek ter bescherming van het zitkussen

Optie

- aks-3D air-zitkussenovertrek voor een betere luchtcirculatie

Patiëntengewicht

- aks-variosit memo 8, 20-80 kg
- aks-variosit memo 10, 20-140 kg

Geschikt voor decubitusprofylaxe tot een gemiddeld decubitusrisico en voor decubitustherapie tot en met categorie IV (volgens EPUAP)

Bestelnummer

Vervangkubus in schuimstof - 49199
De bestelnummers en bestelnummers vindt u op pagina 92.



aks-therasit 8/10



TOT
GRAAD IV
EPUAP

Innovatieve schuimstofzittens met drielagige structuur

De drielagige schuimstofzittens met hun ruimste keuze aan afmetingen garanderen een goede drukontlasting. De zittens zijn geschikt voor decubitusprofy-laxe en -therapieondersteuning tot en met categorie IV volgens EPUAP.

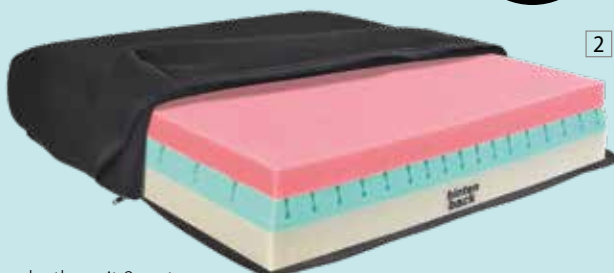

aks-therasit 8 met
aks-3D air zittensovertrek

aks-therasit 8/10

- De innovatieve, drielagige structuur met complexe insnijdingen in de middelste laag zorgt voor een goede drukontlasting en vermindert de schuifkrachten. (afbeelding 3)
- Door de insnijdingen is bovendien een optimale microklimaatregeling in het zittens gegarandeerd.
- Twee hoogtes naar keuze: 8 cm en 10 cm
- Daarnaast is het gewichtsbereik van deze zittens groter. Het aks-therasit 8 zittens is geschikt voor personen van 20 tot 80 kg. Het aks-therasit 10 zittens kan worden gebruikt voor personen met een gewicht van 20 tot 140 kg.
- Inclusief vochtontdoorlatende inkoair®-zittensovertrek, optimale bescherming van het zittens (afbeelding 1).

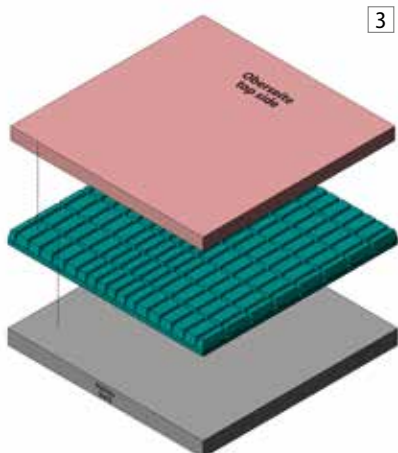

Optie

- aks-3D air-zittensovertrek verkrijgbaar voor een betere luchtcirculatie (afbeelding 2).

Patiëntengewicht

aks-therasit 8, 20-80 kg

aks-therasit 10, 20-140 kg

Geschikt voor decubitusprofy-laxe tot een gemiddeld decubitusrisico en voor decubitus therapie tot en met categorie IV (volgens EPUAP)

De bestelnummers en afmetingen vindt u op pagina 92/93.

Technische gegevens zitkussens

Product	Afmetingen (B x T x D)	Zitkussen- overtrek	Patiënten- gewicht	Decubituscat. vlgs EPUAP	Bestelnr.
aks-maxisit	42 x 42 x 9,5 cm	inkoair®	40-120 kg	Profylaxe	04050
aks-multisit	42 x 42 x 9,5 cm	inkoair®	40-90 kg	Profylaxe	04350
aks-gelsit	40 x 40 x 2,5 cm	inkoair®	40-100 kg	Cat. I	04150
aks-variosit 8	42 x 45 x 2,5 cm				04151
	35 x 35 x 8 cm	inkoair®	20-80 kg	Cat. IV	40340
	35 x 40 x 8 cm				40341
	40 x 40 x 8 cm				40300
	40 x 45 x 8 cm				40301
	45 x 45 x 8 cm				40302
	50 x 40 x 8 cm				40303
aks-variosit 8	50 x 45 x 8 cm				40304
	35 x 35 x 8 cm	aks-3D air	20-80 kg	Cat. IV	40360
	35 x 40 x 8 cm				40361
	40 x 40 x 8 cm				40320
	40 x 45 x 8 cm				40321
	45 x 45 x 8 cm				40322
	50 x 40 x 8 cm				40323
aks-variosit 10	50 x 45 x 8 cm				40324
	35 x 35 x 10 cm	inkoair®	70-130 kg	Cat. IV	40314
	35 x 40 x 10 cm				40315
	40 x 40 x 10 cm				40311
	40 x 45 x 10 cm				40312
	45 x 45 x 10 cm				40313
	50 x 40 x 10 cm				40305
	50 x 45 x 10 cm				40306
	50 x 50 x 10 cm				40307
	55 x 40 x 10 cm				40308
	55 x 45 x 10 cm				40309
aks-variosit 10	55 x 50 x 10 cm				40310
	35 x 35 x 10 cm	aks-3D air	70-130 kg	Cat. IV	40334
	35 x 40 x 10 cm				40335
	40 x 40 x 10 cm				40331
	40 x 45 x 10 cm				40332
	45 x 45 x 10 cm				40333
	50 x 40 x 10 cm				40325
	50 x 45 x 10 cm				40326
	50 x 50 x 10 cm				40327
	55 x 40 x 10 cm				40328
	55 x 45 x 10 cm				40329
55 x 50 x 10 cm				40330	

Product	Afmetingen (B x T x D)	Zitkussen- overtrek	Patiënten- gewicht	Decubituscat. vlgs EPUAP	Bestelnr.
aks-variosit memo 8	35 x 35 x 8 cm	inkoair®	20-80 kg	Cat. IV	40500
	35 x 40 x 8 cm				40501
	40 x 40 x 8 cm				40502
	40 x 45 x 8 cm				40503
	45 x 45 x 8 cm				40504
	50 x 40 x 8 cm				40505
	50 x 45 x 8 cm				40506
aks-variosit memo 8	35 x 35 x 8 cm	aks-3D air	20-80 kg	Cat. IV	40520
	35 x 40 x 8 cm				40521
	40 x 40 x 8 cm				40522
	40 x 45 x 8 cm				40523
	45 x 45 x 8 cm				40524
	50 x 40 x 8 cm				40525
	50 x 45 x 8 cm				40526
aks-variosit memo 10	35 x 35 x 10 cm	inkoair®	20-140 kg	Cat. IV	40507
	35 x 40 x 10 cm				40508
	40 x 40 x 10 cm				40509
	40 x 45 x 10 cm				40510
	45 x 45 x 10 cm				40511
	50 x 40 x 10 cm				40512
	50 x 45 x 10 cm				40513
	50 x 50 x 10 cm				40514
	55 x 40 x 10 cm				40515
	55 x 45 x 10 cm				40516
aks-variosit memo 10	35 x 35 x 10 cm	aks-3D air	20-140 kg	Cat. IV	40517
	35 x 40 x 10 cm				40527
	40 x 40 x 10 cm				40528
	40 x 45 x 10 cm				40529
	45 x 45 x 10 cm				40530
	50 x 40 x 10 cm				40531
	50 x 45 x 10 cm				40532
	50 x 50 x 10 cm				40533
	55 x 40 x 10 cm				40534
	55 x 45 x 10 cm				40535
aks-therasit 8	35 x 35 x 8 cm	inkoair®	20-80 kg	Cat. IV	40536
	35 x 40 x 8 cm				40537
	40 x 40 x 8 cm				40440
	40 x 45 x 8 cm				40441
	45 x 45 x 8 cm				40400
	50 x 40 x 8 cm				40401
	50 x 45 x 8 cm				40402
	50 x 50 x 8 cm				40403
aks-therasit 8	35 x 35 x 8 cm	aks-3D air	20-80 kg	Cat. IV	40404
	35 x 40 x 8 cm				40460
	40 x 40 x 8 cm				40461
	40 x 45 x 8 cm				40420
	45 x 45 x 8 cm				40421
	50 x 40 x 8 cm				40422
	50 x 45 x 8 cm				40423
	50 x 50 x 8 cm				40424

Product	Afmetingen (B x T x D)	Zitkussen- overtrek	Patiënten- gewicht	Decubituscat. vlg EPUAP	Bestelnr.
aks-therasit 10	35 x 35 x 10 cm	inkoair®	20-140 kg	Cat. IV	40414
	35 x 40 x 10 cm				40415
	40 x 40 x 10 cm				40411
	40 x 45 x 10 cm				40412
	45 x 45 x 10 cm				40413
	50 x 40 x 10 cm				40405
	50 x 45 x 10 cm				40406
	50 x 50 x 10 cm				40407
	55 x 40 x 10 cm				40408
	55 x 45 x 10 cm				40409
	55 x 50 x 10 cm				40410
aks-therasit 10	35 x 35 x 10 cm	aks-3D air	20-140 kg	Cat. IV	40434
	35 x 40 x 10 cm				40435
	40 x 40 x 10 cm				40431
	40 x 45 x 10 cm				40432
	45 x 45 x 10 cm				40433
	50 x 40 x 10 cm				40425
	50 x 45 x 10 cm				40426
	50 x 50 x 10 cm				40427
	55 x 40 x 10 cm				40428
	55 x 45 x 10 cm				40429
	55 x 50 x 10 cm				40430

inkoair®-vervangovertrek voor zitkussen	Afmeting (B x D x H)	Bestelnr.
voor maxisit, multisit	42 x 42 x 9/10 cm	40150
voor aks-gelsit	40 x 40 x 2,5 cm	41160
voor aks-gelsit	42 x 45 x 2,5 cm	41161

inkoair®-vervangovertrekken voor zitkussens voor variosit 8/10, variosit memo 8/10, therasit 8/10			
Afmeting (B x D x H)	Bestelnr.	Afmeting (B x D x H)	Bestelnr.
35 x 35 x 8 cm	49229	35 x 35 x 10 cm	49235
35 x 40 x 8 cm	49230	35 x 40 x 10 cm	49236
40 x 40 x 8 cm	49213	40 x 40 x 10 cm	49226
40 x 45 x 8 cm	49214	40 x 45 x 10 cm	49227
45 x 40 x 8 cm	49215	45 x 45 x 10 cm	49228
45 x 45 x 8 cm	49216	50 x 40 x 10 cm	49220
50 x 40 x 8 cm	49217	50 x 45 x 10 cm	49221
50 x 45 x 8 cm	49218	50 x 50 x 10 cm	49222
		55 x 40 x 10 cm	49223
		55 x 45 x 10 cm	49224
		55 x 50 x 10 cm	49225

3D air-vervangovertrek voor zitkussen voor variosit 8/10, variosit memo 8/10, therasit 8/10			
Afmeting (B x D x H)	Bestelnr.	Afmeting (B x D x H)	Bestelnr.
35 x 35 x 8 cm	49231	35 x 35 x 10 cm	49233
35 x 40 x 8 cm	49232	35 x 40 x 10 cm	49234
40 x 40 x 8 cm	49200	40 x 40 x 10 cm	49250
40 x 45 x 8 cm	49201	40 x 45 x 10 cm	49251
45 x 40 x 8 cm	49202	45 x 45 x 10 cm	49252
45 x 45 x 8 cm	49203	50 x 40 x 10 cm	49207
50 x 40 x 8 cm	49204	50 x 45 x 10 cm	49208
50 x 45 x 8 cm	49205	50 x 50 x 10 cm	49209
		55 x 40 x 10 cm	49210
		55 x 45 x 10 cm	49211
		55 x 50 x 10 cm	49212

aks-verzorgingsbedden



Eenvoudige knieknik
(aks-L4, aks-D4)



Anti-Trendelburg



Knieknik met hoogpositionering
van het voeteneinde



Bed met lage
instaphoogte

aks-bedconcepten voor de dagelijkse verzorging thuis en in instellingen



aks-L4
Pagina 96



aks-L5
Pagina 97



aks-D4 90/100
Pagina 98-99



aks-D4 low entry
Pagina 100



aks-S4
Pagina 101



aks-SB L
Pagina 102



aks-SB XL
Pagina 102



aks-SB XXL
Pagina 102



aks-B4 compact
Pagina 103



aks-B4 L
Pagina 104



aks-B4 XL
Pagina 104



aks-B4 XXL
Pagina 104

aks-L4

Het standaardverzorgingsbed



aks-L4

- Hoge variabiliteit dankzij het vierdelige ligvlak met metalen ligvlak of houten lattenbodem
- Rug- en bovenbeengedeelte elektrisch verstelbaar
- Individueel vergrendelbare wielen
- Geïntegreerd onrusthekken aan beide zijden
- Gemakkelijk te hanteren: montage en demontage door één persoon
- Handbediening met grote toetsen, geïntegreerde vergrendelfunctie
- Inclusief oprichter en handgreep
- 3 jaar garantie op elektrische onderdelen
- Instap-/uitstaphoogte van 40-80 cm
- Patiëntengewicht tot 150 kg en veilige werklust tot 185 kg

Opties en toebehoren

- Onrusthekkenverhoging, bijvoorbeeld voor het gebruik van hoogcellige matrassen
- Onrusthekkenbekleding
- Bed- en matrasverlenging voor het verzorgen van grotere patiënten
- Opstahulp
- Infuushouder
- Anti-Trendelburg
- Onverpakt geleverd op transporthulp

Bestelnummers

aks-L4 met metalen ligvlak
Zonder anti-Trendelburg - 3544110
Met anti-Trendelburg - 3544114

aks-L4 met ligvlak met houten lattenbodem
Zonder anti-Trendelburg - 3544111
Met anti-Trendelburg - 3544115

aks-L5

Het standaardverzorgingsbed met het hoogste comfort



Zo werkt de knieknik met hoogpositionering van het voeteneinde.

[@aks_GmbH](#)

aks-L5

- Hoge variabiliteit dankzij het vierdelige ligvlak en de hoogpositionering van het voeteneinde in verschillende hoeken, die via de handbediening kunnen worden ingesteld
- Metalen ligvlak of houten lattenbodem
- Patiëntengewicht tot 150 kg en veilige werklust tot 185 kg
- Geïntegreerd onrusthekken aan beide zijden
- Gemakkelijk te monteren en te demonteren door één persoon
- Uiterst licht hoofd- en voetgedeelte
- Handbediening met grote toetsen, geïntegreerde vergrendelfunctie
- Gemakkelijk te transporteren en op te slaan dankzij de transport- en opslaghulp
- Inclusief oprichter en handgreep
- 3 jaar garantie op elektrische onderdelen

Opties en toebehoren

- Onrusthekkverhoging, bijv. voor het gebruik van hoogcellige matrassen
- Onrusthekkbekleding
- Bed- en matrasverlenging van 20 cm voor het verzorgen van grotere patiënten
- Opstahulp
- Infuushouder
- Anti-Trendelburg
- Onverpakt geleverd op transporthulp

Bestelnummers

aks-L5 met metalen ligvlak
Zonder anti-Trendelburg - 3544140
Met anti-Trendelburg - 3544144

aks-L5 met ligvlak met houten lattenbodem
Zonder anti-Trendelburg - 3544141
Met anti-Trendelburg - 3544145

aks-D4 90

Het lichtere standaard verzorgingsbed van aks



Naar beneden laten van de onrusthekken

Het aks-D4 90 overtuigd als robuuste verzorgingsbed met verminderd eigengewicht. In vergelijking met aks-L-bed is het ongeveer 8 kg lichter..

aks-D4 90

- Ligvlakte 90 x 200 cm met keuze mogelijkheid metalen ligvlakte of houten lattenbodem
- Eenvoudige montage en demontage door één persoon
- Het naar beneden laten van de onrusthekken door een **knipmechanisme**
- Wielen individueel vergrendelbaar
- Gepoedercoat stalen frame
- Houtelementen in beuken-decor
- Onrusthekken voor antidecubitusmatrassen van 15 tot 17 cm hoogte
- 3 jaren garantie op elektrische componenten
- Inclusief oprichter met handgreep
- Instap-/uitstaphoogte van 40-80 cm
- Patientengewicht tot 150 kg en veilige werklast tot 185 kg

Opties en toebehoeren

- hoogpositionering van het voeteneinde in verschillende hoeken via de handbediening
- Anti Trendelenburg (aTB)
- Onrusthekken verhoging voor gebruik van grootcellen matrassen over 15 tot 17 cm matras hoogte
- Bedverlenging 20 cm voor grotere patiënten
- Onrusthekken polstering

- Infuushouder
- Opstahulp
- Levering op pallet verpakt

Bestellnummers

aks-D4 90 met metalen ligvlakte
zonder aTb - 3554110
met aTB - 3554114

aks-D4 90 aks-D4 90 met houten lattenbodem
zonder aTb - 3554111
met aTB - 3554115

aks-D4 90 met metalen ligvlakte en knieknik
zonder aTb - 3554140
met aTB - 3554144

aks-D4 90 met houten lattenbodem en knieknik
zonder aTb - 3554141
met aTB - 3554145

aks-D4 100

Het nieuwe standaard verzorgingsbed van aks in 100 cm breedte



aks-D4 100

- Ligvlakte 90 x 200 cm met keuze mogelijkheid metalen ligvlakte of houten lattenbodem
- Eenvoudige montage en demontage door één persoon
- Het naar beneden laten van de onrusthekken door een **knipmecanisme**
- Wielen individueel vergrendelbaar
- Gepoedercoat stalen frame
- Houtelementen in beuken-decor
- Onrusthekken voor antidecubitusmatrassen van 15 tot 17 cm hoogte
- 3 jaren garantie op elektrische componenten
- Inclusief oprichter met handgreep
- Levering onverpakt op transporthulp
- Instap-/uitstaphoogte van 40-80 cm
- Max. patiëntengewicht 150 kg, verzekerde arbeidslast 185 kg

Opties en toebehoeren

- Hoogpositionering van het voeteneinde in verschillende hoeken via de handbediening
- Anti Trendelenburg (aTB)
- Onrusthekken verhoging voor gebruik van grootcellen matrassen over 15 tot 17 cm matras hoogte
- Bedverlenging 20 cm voor grotere patiënten
- Onrusthekken polstering
- Infuushouder
- Opstahulp
- Levering op pallet verpakt

Bestellnummers

aks-D4 100 met metalen ligvlakte
zonder aTB - 3558110
met aTB - 3558114

aks-D4 100 met houten lattenbodem
zonder aTB - 3558111
met aTB - 3558115

aks-D4 100 met metalen ligvlakte en knieknik
zonder aTB - 3558140
met aTB - 3558144

aks-D4 100 met houten lattenbodem en knieknik
zonder aTB - 3558141
met aTB - 3558145

Binnenkort beschikbaar.

aks-D4 low entry

Het bed met lage instaphoogte voor valprofylaxe



Steeds vaker moeten patiënten omwille van hun ziektebeeld, zoals dementie of alzheimer, tegen een val uit het bed worden beschermd. De lage instaphoogte van slechts 22 cm draagt in hoge mate bij aan de valprofylaxe, zonder dat er vrijheidsbeperkende maatregelen voor de patiënt moeten worden genomen. Ook bezorgt het low-entry-bed kleine mensen de nodige mobiliteit en autonomie in het dagelijks leven.

aks-D4 low entry

- Lage positionering van een persoon mogelijk al vanaf een instap-/uitstaphoogte van 22-62 cm
- Geschikt voor patiënten die schrik hebben om uit bed te vallen (valprofylaxe)
- Hoge variabiliteit dankzij het vierdelige metalen ligvlak of houten lattenbodem
- Maximale functionaliteit: De hoogte en het hoofd- en voetgedeelte (met knieknik) kunnen via de handbediening vanuit het bed en zonder hulp van een zorgverlener elektrisch worden versteld
- Geïntegreerd onrusthekken aan beide zijden
- Gemakkelijk te monteren en te demonteren door één persoon
- Handbediening met geïntegreerde vergrendelfunctie
- Inclusief oprichter en handgreep
- 3 jaar garantie op elektrische onderdelen
- Individueel vergrendelbare wielen
- Max. patiëntengewicht 150 kg, veilige werklust 185 kg

Opties en toebehoren

- Onrusthekkenverhoging, bijv. voor het gebruik van hoogcellige matrassen
- Onrusthekkenbekleding
- Bed- en matrasverlenging 20 cm voor het verzorgen van grotere patiënten
- Opstahulp
- Infuushouder
- Anti-Trendelburg
- Onverpakt geleverd op transporthulp

Bestelnummers

aks-D4 low entry met metalen ligvlak
Zonder anti-Trendelburg - 3554102
Met anti-Trendelburg - 3554100

aks-D4 low entry met ligvlak met houten lattenbodem
Zonder anti-Trendelburg - 3554103
Met anti-Trendelburg - 3554101



Zo werkt de knieknik met hoogpositionering van het voeteneinde.

 @aks_GmbH

aks-S4

Het huiselijke verzorgingsbed voor de thuisverzorging



aks-S4

- Hoge variabiliteit dankzij het vierdelige ligvlak en de hoogpositionering van het voeteneinde in verschillende hoeken, die via de handbediening kunnen worden ingesteld
- Geïntegreerd stabiel onrusthekken aan beide zijden
- Compact schaarliftmechanisme met vier individueel vergrendelbare wielen
- Ligvlak naar keuze met houten lattenbodem of metalen ligvlak
- Handbediening met grote toetsen, vergrendelfunctie
- Inclusief oprichter en handgreep
- 3 jaar garantie op elektrische onderdelen
- Tot 135 kg patiëntengewicht en 170 kg veilige werklust

Opties en toebehoren

- Onrusthekkverhoging, bijv. voor het gebruik van grootcellige matrassen
- Bedverlening voor het verzorgen van grotere patiënten
- Onrusthekkbeking
- Opstahulp
- Infuushouder

Bestelnummers

aks-S4 met ligvlak met metalen rooster - 3524030

aks-S4 met ligvlak met houten lattenbodem - 3524019

aks-SB L, SB XL, SB XXL

Het gepaste bed voor elke lichaamsbouw



aks-SB L



aks-SB XL



aks-SB XXL

aks heeft de beddenserie SB L tot XXL ontwikkeld voor zware en grote patiënten. Het type SB L is ontworpen voor personen met een lichaamsgewicht tot 150 kg die omwille van hun anatomie niet in standaardbedden kunnen worden verzorgd.

Het SB XL kan worden gebruikt voor zorgbehoevenden met een lichaamsgewicht tot 200 kg en beschikt over hogere dwarsdragers en onrusthekken met drie balken.

SB XXL vervolledigt het bariatrische gamma; dankzij het uiterst stabiele dubbele schaarliftsysteem is dit bed geschikt voor patiënten met een gewicht tot 300 kg.

aks-SB L, SB XL, SB XXL

- De hoogte en het hoofd- en voetgedeelte zijn elektrisch verstelbaar. Hoge variabiliteit dankzij het vierdelige ligvlak en de hoogpositionering van het voeteneinde in diverse hoeken die via de handbediening kunnen worden ingesteld
- Bescherming tegen vallen: geïntegreerd houten onrusthekken aan beide kanten, SB XL en XXL met drie balken en bijzonder hoog hoofd- en voetgedeelte
- Stabiele constructie met krachtig enkelvoudig schaarliftsysteem (aks-SB L en XL)
- Hoge stabiliteit voor de verzorging van zwaarlijvige patiënten door het speciaal ontwikkelde dubbele schaarliftsysteem met 8 wielen bij aks-SB XXL
- Diverse modellen beschikbaar afhankelijk van de grootte en het maximum patiëntengewicht
- Handbediening met grote toetsen, vergrendelfunctie
- Inclusief oprichter en handgreep
- Kleur RAL 7035, lichtgrijs

Bestelnummers

Tabel pag. 121



Zo werkt de knieknik met hoogpositionering van het voeteneinde.

 @aks_GmbH

aks-B4 compact

Innovatief inbouwbed
met standvastige argumenten

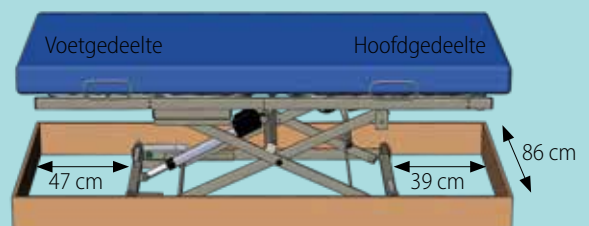

Bedframe binnenkant: 200 cm x 86 cm

Opstelling voor het schaarliftmechanisme (116 cm x 81 cm)

Het inlegframe/hogteverstelbare frame is ontwikkeld voor gebruik in bestaande bedframes thuis.

Het praktische alternatief voor het klassieke verzorgingsbed. De huiselijke omgeving blijft behouden en de dagelijkse verzorging wordt aanzienlijk vergemakkelijkt.

aks-B4 compact

- Gemakkelijk te integreren in het bestaande bed thuis
- Hoge variabiliteit dankzij het vierdelige ligvlak en de hoogpositionering van het voeteneinde in verschillende hoeken, die via de handbediening kunnen worden ingesteld
- Lage instaphoogte ca. 30 cm
- Groot hoogteverstelbereik voor een optimale aanpassing aan de werkhoogte om ergonomisch te kunnen werken
- Stabiel metalen frame met latten
- Afmetingen 90/100 x 190/200 cm instelbaar via matrashouder en verbredingsset (optie)
- Handbediening met grote toetsen, vergrendelfunctie
- Levering op transport- en opslaghulp
- 3 jaar garantie op elektrische onderdelen
- Instap-/uitstaphoogte van 30-80 cm
- Tot 150 kg patiëntengewicht en 185 kg veilige werklast

Opties en toebehoren

- Ligvlak-verbredingsset tot 100 cm
- Verhoogd of gewoon onrusthekken
- Gemakkelijk te monteren door één persoon met behulp van de montagehulp
- Oprichter met handgreep en gordel
- Infuushouder
- Verhoger 14 cm voor een betere onderrijdbaarheid met patiëntenliften

Bestelnummer

aks-B4 compact - 3534112



Zo werkt de knieknik met hoogpositionering van het voeteneinde.

 @aks_GmbH

aks-B4 L, B4 XL, B4 XXL

De functionele kracht voor het bestaande bed thuis



aks-B4 L



aks-B4 XL



aks-B4 XXL

Ook zwaarlijvige personen kunnen optimaal en moeiteloos genieten van de voordelen van een verzorgingsbed in hun gebruikelijke thuisomgeving en in hun eigen bed. Het hoogte instelbare inlegframe wordt in het bestaande bed geïntegreerd, zodat alle voordelen van een verzorgingsbed onmiddellijk beschikbaar zijn.

aks-B4 L, B4 XL, B4 XXL

- Hoge variabiliteit dankzij het vierdelige ligvlak en de hoogpositionering van het voeteneinde in verschillende hoeken, die via de handbediening kunnen worden ingesteld
- Groot hoogteverstelbereik voor een optimale aanpassing aan de werkhogte om ergonomisch te kunnen werken
- Stabiele constructie met krachtig enkelvoudig schaarliftsysteem (aks-B4 L en B4 XL) en metalen ligvlak
- Hoge stabiliteit voor het verzorgen van zwaarlijvige personen dankzij het robuuste metalen ligvlak en het speciaal ontwikkelde dubbele schaarliftsysteem (aks-B4 XXL)
- Gemakkelijk te integreren in het bestaande bed thuis of in de verzorgingsinstelling
- Handbediening met grote toetsen, vergrendelfunctie
- Kleur RAL 7035, lichtgrijs

Opties en toebehoren

- Oprichter met handgreep
- Onrusthekken en verhoogd onrusthekken met speciale houder

Bestelnummers

Hoogte instelbare inlegframe,

zie tabel pagina 121

Onrusthekken - 39249

Verhoogd onrusthekken - 39279

Oprichter met handgreep voor ligvlak

tot 100 cm breed - 77020

Vanaf 120 cm - 39113



Zo werkt de knieknik met hoogpositionering van het voeteneinde.



@aks_GmbH

Details en toebehoren verzorgingsbedden



Het voetgedeelte met knieknik om de onderbenen omhoog te leggen is bij aks standaard geïntegreerd, behalve bij aks-L4 en aks-D4 90/100.



Zo werkt de knieknik met hoogpositionering van het voeteneinde.

 @aks_GmbH



Onrusthekkerverhoging voor houten onrusthekken met 90, 100 en 110 mm balken (1 paar)

Bestelnummer
aks-L4/L5, S4, D4/D4 low entry - 39273



Ligvlak met houten lattenbodem bij aks-L4/L5, aks-S4, aks-B4 compact, aks-D4/D4 low entry



Matrasverbreider van 10 cm, zit- en opstahulp bij wisseldrukmatrassen
Bestelnummer - 21003



Bedverlenging 20 cm, set bestaande uit 4 onrusthekkerbalken en 1 ligvlakverlenging voor aks-L4/L5, aks-S4 en aks-D4/D4 low entry
Bestelnummers zie prijslijst (op de afbeelding wordt de matrasverlenger getoond)



Onrusthekkembekleding voor houten onrusthekken aan één kant van het bed (1 stuk)
Bestelnummer
aks-L4/L5, aks-S4/SB L, aks-D4/D4 low entry - 77551



aks-infuushouder optioneel voor aks-oprichter uit ronde buis, zoals bij aks-L4/L5, aks-B4 compact, aks-S4 en aks-D4/D4 low entry
Bestelnummer
aks-infuushouder - 39292



RG 35 standaardmatras met katoenen overtrek 90 x 200 x 12 cm
Bestelnummer - 77050



aks-opstahulp, kiezelgrijs voor aks-L4/L5, -S4 en -D4 low entry
Bestelnummer - 39898
aks-opstahulp lichtgrijs voor aks-SB L-XXL
Bestelnummer- 39899



Onrusthekken met speciale houder (1 stuk)
Bestelnummer kiezelgrijs aks-B4 compact - 39239
 lichtgrijs aks-B4 L, XL, XXL - 39249



Verhoogd onrusthekken (1 stuk)
Bestelnummer kiezelgrijs aks-B4 compact - 39278
 lichtgrijs aks-B4 L, XL, XXL - 39279



Verhoger 14 cm
 voor een betere onderrijdbaarheid met een verrijdbare patiëntenlift
Bestelnummer
 aks-B4 compact - 79939



Set insteekpoten voor meer stabiliteit bij
 aks-B4 compact. Te gebruiken bij te lichte bedframes of wanneer
 het inlegframe niet aan het bedframe kan worden bevestigd.
Bestelnummer - 39652



Montagehulp
Bestelnummer aks-B4 compact - 39039



Ligvlakverbreder voor verbreding tot 100 cm
Bestelnummer aks-B4 compact - 39010



Handbediening met grote toetsen, vergrendelfunctie en controle van de eerste foutveiligheid mogelijk

Bestelnummer

Handbediening voor aks-L4, aks-L5, aks-B4 compact, aks-S4 en aks-D4/D4 low entry- 39671
Handbediening (zoals afbeelding rechts) voor anti-Trendelburg aks-L4/L5 en aks-D4/D4 low entry met anti-Trendelburg - 39470



Transporthulp voor aks-B4 compact



Transporthulp voor aks-L4/L5



Transport- en opslaghelp voor het moeiteloos opbergen en transporteren van aks-hoogteverstelbare frames
Bestelnummer
aks-B4 compact - 39277

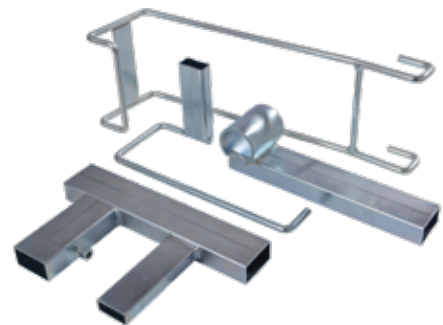

Transport- en opslaghelp voor het moeiteloos opbergen en transporteren van aks-verzorgingsbedden
Bestelnummer
aks-L4/L5 - 39248,
aks-D4 - 39647 (niet afgebeeld)
aks-D4 low entry - 39647 (niet afgebeeld)

Technische gegevens verzorgingsbedden

Verzorgingsbedden en hoogteverstelbare frames

	aks-L4/aks-L5	aks-D4 90/ aks-D4 100	aks-D4 low entry	aks-S4	aks-B4 compact
Ligvlak (BxL in cm)	90 x 200	90 x 200/ 100 x 200	90 x 200	90 x 200	85 x 186 voor matrassen van 90/100 x 190/200
Afmetingen in cm	105 x 219	104 x 215/ 114 x 215	109 x 215	108 x 206	85 x 186
Hoogteverstelling in cm, zonder matras	40 tot 80	40 tot 80	22 tot 62	40 tot 90	ong. 30 tot 80
Veilige werklust	185 kg	185 kg	185 kg	170 kg	185 kg
Max. patiëntengewicht	150 kg	150 kg	150 kg	135 kg	150 kg
Individuele gewichten	≤ 20 kg	≤ 20 kg	< 20 kg	≤ 33,5 kg (schaarlift)	≤ 31 kg (schaarlift)
Apparatuur	Typ B	Typ B	Typ B	Typ B	Typ B
Beschermingsgraad SMPS-behuizing	IP X6	IP X6	IP X6	IP X6	IP X6
Beschermingsgraad motoren	IP X4	IP X4	IP X4	IP X4	IP X4
Gebouwd volgens	DIN EN 60601-2-52	DIN EN 60601-2-52	DIN EN 60601-2-52	DIN EN 60601-2-52	DIN EN 60601-2-52

Bestelnummers

	Bestelnr.	Bestelnr.
Standaardverzorgingsbed	aks-L4	aks-L5
Ligvlak houten lattenbodern, houten onrusthekken, zonder anti-Trendelburg	3544111	3544141
Ligvlak houten lattenbodern, houten onrusthekken, met anti-Trendelburg	3544115	3544145
Metalen ligvlak, houten onrusthekken, zonder anti-Trendelburg	3544110	3544140
Metalen ligvlak, houten onrusthekken, met anti-Trendelburg	3544114	3544144
Bedverlenger 20 cm (set) met 4 onrusthekknbalken 110 mm en ligvlakverlenger met metalen rooster	39244	39244
met houten lattenbodern	39245	39245
Onrusthekknverhoger 1 paar voor houten onrusthekken met 90, 100 en 110 mm hoge balken, geschikt voor aks-L4, -L5, -S4, -D4	39273	39273
Onrusthekknbekleding, één kant	77551	77551
Transport- en opslaghulp voor aks-L4/L5	39483	39483
Anti-Trendelburg-ombouwset	39476	39476
Infuushouder	39292	39292
Opstahulp kiezelgrijs voor aks-L4/L5, -S4 en -D4 low entry	39898	39898
	Bestelnr.	Bestelnr.
Standaardverzorgingsbed	aks-D4 90	aks-D4 100
Ligvlak houten lattenbodern, houten onrusthekken, zonder anti-Trendelburg	3554111	
Ligvlak houten lattenbodern, houten onrusthekken, zonder anti-Trendelburg	3554115	
Metalen ligvlak, houten onrusthekken, zonder anti-Trendelburg	3554110	
Metalen ligvlak, houten onrusthekken, met anti-Trendelburg	3554114	
Standaardverzorgingsbed met knieknik	aks-D4 90	aks-D4 100
Ligvlak houten lattenbodern, houten onrusthekken, zonder anti-Trendelburg	3554141	
Ligvlak houten lattenbodern, houten onrusthekken, met anti-Trendelburg	3554145	
Metalen ligvlak, houten onrusthekken, zonder anti-Trendelburg	3554140	
Metalen ligvlak, houten onrusthekken, met anti-Trendelburg	3554144	
Opties/toebehoren		
Oprichter met handgreep	77020	
Infuushouder	39292	
Onrusthekknverhoger 1 paar voor houten onrusthekken	39273	
Onrusthekknbekleding, één kant	77551	
Anti-Trendelburg-ombouwset	39476	
Opstahulp kiezelgrijs voor D4	39897	
Transport- en opslaghulp voor D4	39693	

	Bestelnr.
Bed met lage instaphoogte	aks-D4 low entry
Ligvlak houten lattenbodem, houten onrusthekken, zonder anti-Trendelburg	3554103
Ligvlak houten lattenbodem, houten onrusthekken, met anti-Trendelburg	3554101
Metalen ligvlak, houten onrusthekken, zonder anti-Trendelburg	3554102
Metalen ligvlak, houten onrusthekken, met anti-Trendelburg	3554100
Bedverlenger 20 cm, incl. 4 onrusthekkensbalken 100 mm	
met metalen rooster	39197
met houten lattenbodem	39198
Onrusthekkensverhoger, zie aks-L4/L5	39273
Onrusthekkensbekleding, één kant	77551
Transport- en opslaghulp voor aks-D4 low entry	39647
Anti-Trendelburg-ombouwset	39470

	Bestelnr.
Verzorgingsbed voor instellingen	aks-S4
Hoogte en hoofdgedeelte elektrisch, voetgedeelte met knieknik elektrisch verstelbaar, 4-delig ligvlak met houten lattenbodem	3524019
Hoogte en hoofdgedeelte elektrisch, voetgedeelte met knieknik elektrisch verstelbaar, 4-delig metalen ligvlak	3524030
Bedverlenger 20 cm (set) met 4 onrusthekkensbalken 110 mm en ligvlakverlenger aks-S4 vanaf serienummer 2900178	
met metalen ligvlak	39275
met houten lattenbodem	39291
Onrusthekkensverhoger, zie aks-L4/L5	39273
Onrusthekkensbekleding, één kant	77551

	Bestelnr.
Hoogte instelbare inlegframe	aks-B4 compact
Hoogte en hoofdgedeelte elektrisch, voetgedeelte met knieknik elektrisch verstelbaar, 4-delig ligvlak met houten lattenbodem	3534112
Onrusthekken met houder (1 stuk) vanaf serienummer 2901307, hoogte vanaf ligvlak 356 mm	39239
Verhoogd onrusthekken met houder (1 stuk) vanaf serienummer 2901307	39278
Ligvlak Verbreder Set tot 100 cm	39010
Verhoger 14 cm	79939
Montagehulp voor aks-B4 compact	39039
Set insteekpoten	39652
Transport- en opslaghulp	39277

	Bestelnr.
Opties/toebehoren	
Oprichter met handgreep	77020
Infuushouder	39292
Standaardmatras RG 35 met katoenen overtrek 90 x 200 x 12 cm	77050
Verlenger matras 90 x 20 x 12 cm	77070
Opstahulp kiezelgrijs voor aks-L4/L5, -S4 en -D4 low entry	39898
Opstahulp lichtgrijs voor aks-SB L-XXL	39899

De bestelnummers van de L-XXL verzorgingsbedden (aks-B4 L/XL/XXL en aks-SB L/XL/XXL) vindt u op pagina 121.

XXL-gamma



Geschikte hulpmiddelen voor de L-XXL en bariatrische verzorging

XXL-producten

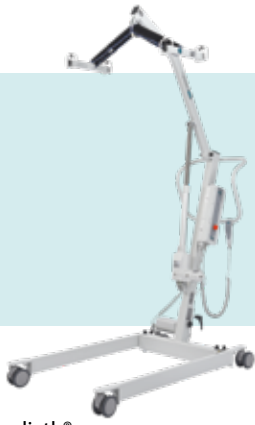

goliath®
Pagina 112



goliath® Gordel
Pagina 113



aks-efw 300 weegschaal
Pagina 114



aks-samson
Pagina 115



aks-HD 85
Pagina 116

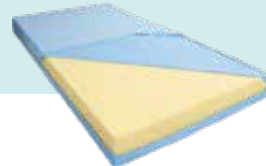

Standaardmatras
Pagina 117



aks-SB L
Pagina 118



aks-SB XL
Pagina 118



aks-SB XXL
Pagina 118



aks-B4 L
Pagina 119



aks-B4 XL
Pagina 119



aks-B4 XXL
Pagina 119



goliath®

De eenvoudige oplossing voor zware taken

aks ontwikkelde de stabiele en krachtige patiëntenlift goliath® voor personen met een lichaamsgewicht tot 250 kg.

De voordelen van de goliath®

- Robuuste en veilige constructie met in steekbare hefkolom en hoogwaardige dubbele wielen
- Incl. beklede comforttransportbeugel met telkens twee tegenover elkaar staande haken voor extra veel ruimte voor zwaarlijvige patiënten
- Elektrische spreiding
- Mechanische nooddaling, noodstopshakelaar bij elektrische storingen, akoestisch waarschuwingssignaal om totale ontlading van de batterij te verhinderen bij gebruik van de handbediening
- Hoogwaardige aandrijfcomponenten van LINAK®, met afneembaar accupack, incl. lader
- Max. draagvermogen 250 kg

Toebehoren

- Vele gordels uit het aks-gamma voor patiëntenliften zijn geschikt, de goliath® gordel is speciaal versterkt, aks-efw 300 weegschaal voor patiëntenliften, wandlader

Bestelnummers

- goliath® - 86031
- Comforttransportbeugel - 89094
- Lader - 89245
- Transportbeugel voor liggende transfers met 8-puntsophanging - 89298
- Accupack - 89248
- Wandlader zonder accupack - 89239
- Wandlader met accupack - 89256
- Transportbeugelpolstering - 89367

goliath® gordel

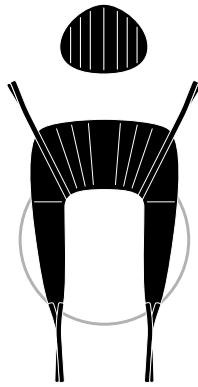

De gordel voor zwaarlijvige personen

De goliath® gordels behoren tot de flexibele lichaams-ondersteunende systemen, waarvan de stoffen zich optimaal aan het lichaam van de patiënt aanpassen. De uiterst scheurbestendige polyester gordels dienen als versteviging. De schouderlussen zijn vijfvoudig verstelbaar, de beenlussen viervoudig. De rug en de beensteunen zijn bekleed met een zogenaamde drukelastische 3D-stof. Twee lagen stof worden door een polsteringslaag op een bepaalde afstand van elkaar gehouden. Op die manier ontstaat een microklimaat dat warmte- en vochtregulerend werkt. In principe wordt deze hoogwaardige gordel in combinatie met de goliath® patiëntenlift gebruikt voor de basisverzorging van obese personen met een lichaamsgewicht van max. 250 kg.

Maten: zie pagina 54/55

Bestelnummers

Maat A - 88807

Maat B - 88808

Maat C - 88809

Hoofsteun - 88798 (optie)

Ter ondersteuning van het hoofd en de nek kan bijkomend de aks-hoofsteun worden aangebracht.





goliath® Comforttransport- beugel

Beugel voor goliath® gordel, Maat A, B, C en aks-gordels voor patientenliften.

Max. draagvermogen 250 kg

Bestelnummer

goliath® Comforttransportbeugel
incl. Transportbeugelpolstering - 89094
Transportbeugelpolstering - 89367



aks-efw 300

**De gehomologeerde weegschaal
voor zwaarlijvige personen**

aks-efw 300 digitale weegschaal incl. standaardtransportbeugel voor patiënten tot 250 kg in combinatie met goliath®. Productbeschrijving zie pag. 26

Bestelnummers

aks-efw 300 - 89158

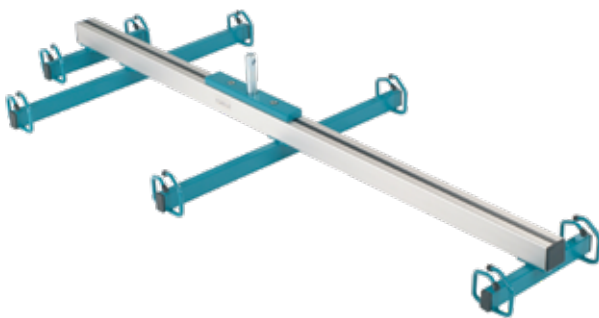

aks-transportbeugels voor liggende transfers

met 8-puntsophanging

Voor het bevestigen van gordels voor liggende transfers met 8-Puntsophanging in combinatie met foldy® en clino®.

Bestelnummer

goliath® - 89298



aks-samson

TOT
GRAAD IV
EPUAP

Hoogcellig antidecubitus- wisseldruksysteem voor grote en zware patiënten tot 300 kg

Door de speciale structuur van 20 of 22 cellen (van 220 cm hoog) en de bijkomende statische luchtcellenlaag is ook drukontlasting mogelijk bij bariatrische patiënten ter ondersteuning van de decubitus therapie. De verzorgings-, statische en zitfunctie vervolledigen de voordelen van dit product.

aks-samson

- Toets voor het omschakelen van statische naar wisseldrukwerking
- De druk kan in 8 niveaus worden ingesteld in functie van het patiëntengewicht
- Cyclusduur instelbaar op 10, 15, 20 of 25 minuten
- Optisch en akoestisch alarm bij drukverlies en stroompanne
- Resetknop voor het akoestische alarm bij lage druk
- Tijdelijke verzorgingsfunctie met automatische terugkeer naar de eerder ingestelde bedrijfsmodus en druk
- Toets voor het activeren/deactiveren van de zitfunctie
- Automatische vergrendeling van de toetsen
- 20 of 22 dubbele cellen in nylon met TPU-laminering, drie statische hoofdcellen, 17 of 19 cellen met wisseldruk, onderste luchtcellenlaag is statisch.
- Alle cellen kunnen individueel worden vervangen

- Cellenhoogte ca. 25 cm
- Matrasovertrek in polyesterweefsel met PU-bekleding, moeilijk ontvlambaar, getest volgens BS 7175 sec 3 Crib 5, vocht doorlatend, met ritsluiting rondom aan de matras bevestigd
- CPR-ventiel voor snelle ontluchting van de matras
- Banden aan de onderkant om de matras aan het ligvlak te bevestigen
- De slangen worden veilig en stevig vastgeklikt op de generator
- Alle breedtes 90, 100, 120, 140 cm ook verkrijgbaar in lengte 200 en 220 cm
- Patiëntengewicht 30-300 kg

Decubitusprofylaxe en -therapieondersteuning tot en met categorie IV (volgens EPUAP)

Bestelnummers

Zie tabel pag. 121

Technische gegevens p. 68/69

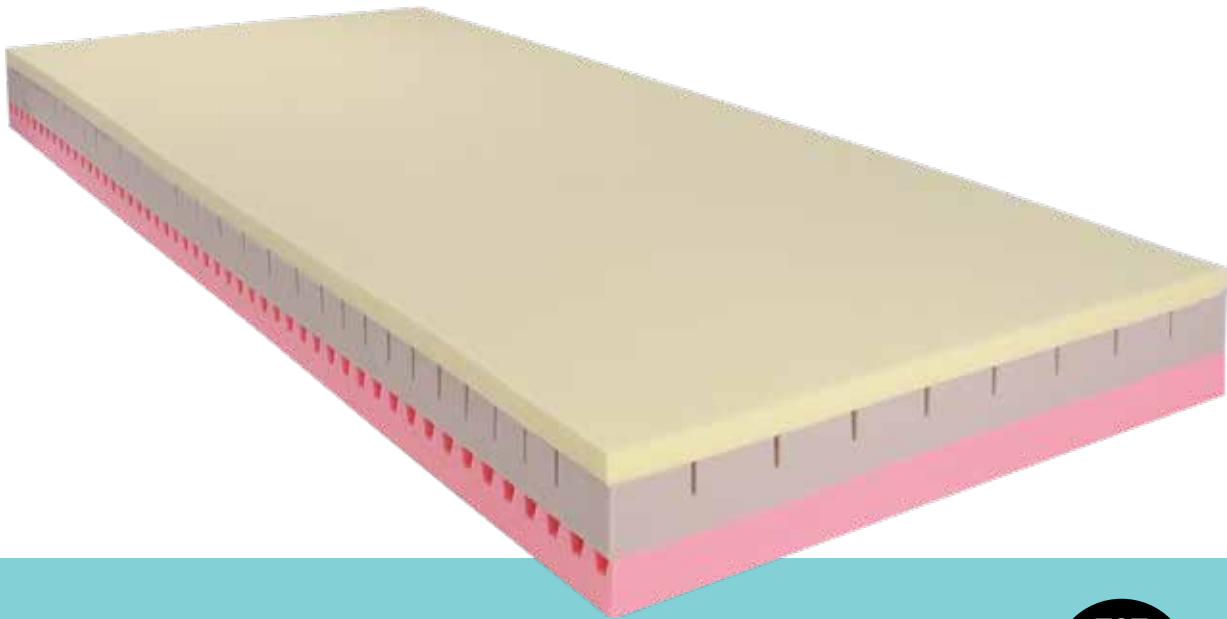

**TOT
GRAAD II
EPUAP**

aks-HD 85

Antidecubitus- en comfortmatras in schuimstof voor grote en zware patiënten

Deze matrassen zijn een logische aanvulling van het gamma aks-verzorgingsbedden voor zwaarlijvige patiënten en beantwoorden aan de bijzondere eisen die zich op dit gebied stellen. De gebruikte schuimstoffen zijn zorgvuldig geselecteerd met het oog op een maximaal comfort voor de patiënt.

aks-HD 85

- De matrassen kunnen zonder onrusthekkerverhoging met de bijbehorende aks-verzorgingsbedden (L, XL, XXL) worden gebruikt
- Met matrashoes inkoair®
- Drielaagige structuur voor een optimale drukontlasting van de patiënt
- Toplaag in hightech-visco-schuim met hoge densiteit, lage compressiehardheid
- Diverse standaard- en speciale afmetingen verkrijgbaar

Patiëntengewicht

- aks-HD 85 L 40-150 kg
- aks-HD 85 XL 40-200 kg
- aks-HD 85 XXL 40-300 kg

Decubitusprofylaxe en therapieondersteuning tot en met categorie II (volgens EPUAP)

Bestelnummers

Zie tabel pag. 120



Standaardmatras

Schuimstofmatras voor L tot XXL verzorgingsbedden

Deze standaardmatras is uitdrukkelijk niet geschikt voor decubitusprofylaxe en -therapie. Ze is uitsluitend bedoeld voor normaal gebruik en vervolledigt het aanbod van aks-producten voor de bariatrische zorg.

De voordelen van de standaardmatras

- Voor dagelijks gebruik
- Diverse afmetingen
- De matras kan zonder onrusthekkerverhoging met de bijbehorende aks-verzorgingsbedden L-XXL worden gebruikt
- Voor personen met een lichaamsgewicht tot 130, 200 en max. 300 kg

Bestelnummers

Zie tabel pag. 120

aks-SB L, SB XL, SB XXL

Het gepaste bed voor elke lichaamsbouw



aks heeft de beddenserie SB L tot XXL ontwikkeld voor zware en grote patiënten. Het type SB L is ontworpen voor personen met een lichaamsgewicht tot 150 kg die omwille van hun anatomie niet in standaardbedden kunnen worden verzorgd.

Het SB XL kan worden gebruikt voor zorgbehoevenden met een lichaamsgewicht tot 200 kg en beschikt over hogere dwarsdragere en onrusthekken met drie balken.

SB XXL vervolledigt het bariatrische gamma; dankzij het uiterst stabiele dubbele schaarliftsysteem is dit bed geschikt voor patiënten met een gewicht tot 300 kg.



aks-SB L, SB XL, SB XXL

- De hoogte en het hoofd- en voetgedeelte zijn elektrisch verstelbaar. Hoge variabiliteit dankzij het vierdelige ligvlak en de hoogpositionering van het voeteneinde in diverse hoeken die via de handbediening kunnen worden ingesteld
- Bescherming tegen vallen: geïntegreerd houten onrusthekken aan beide kanten, SB XL en XXL met drie balken en bijzonder hoog hoofd- en voetgedeelte
- Stabiele constructie met krachtig enkelvoudig schaarliftsysteem (aks-SB L en XL)
- Hoge stabiliteit voor de verzorging van zwaarlijvige patiënten door het speciaal ontwikkelde dubbele schaarliftsysteem met 8 wielen bij aks-SB XXL
- Diverse modellen beschikbaar afhankelijk van de grootte en het maximum patiëntengewicht
- Handbediening met grote toetsen, vergrendelfunctie
- Inclusief oprichter en handgreep
- Kleur RAL 7035, lichtgrijs

Bestelnummers

Tabel pag. 121



Zo werkt de knieknik met hoogpositionering van het voeteneinde.

 @aks_GmbH

aks-B4 L, B4 XL, B4 XXL

De functionele kracht voor het bestaande bed thuis

Ook zwaarlijvige personen kunnen optimaal en moeiteloos genieten van de voordelen van een verzorgingsbed in hun gebruikelijke thuisomgeving en in hun eigen bed. Het hoogte instelbare inlegframe wordt in het bestaande bed geïntegreerd, zodat alle voordelen van een verzorgingsbed onmiddellijk beschikbaar zijn.



aks-B4 L

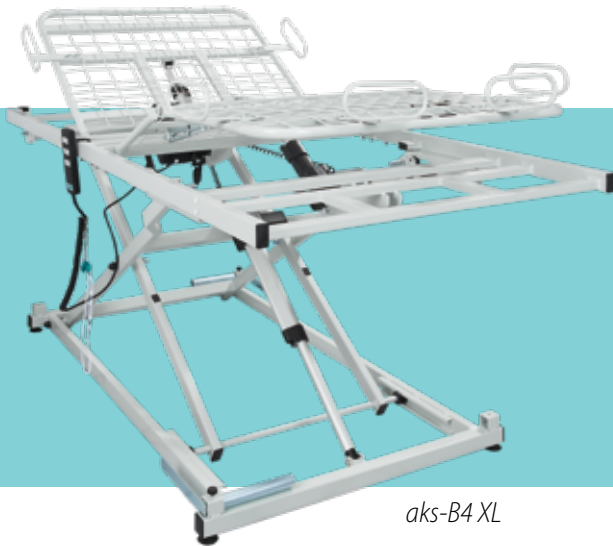

aks-B4 XL



aks-B4 XXL

aks-B4 L, B4 XL, B4 XXL

- Hoge variabiliteit dankzij het vierdelige ligvlak en de hoogpositionering van het voeteneinde in verschillende hoeken, die via de handbediening kunnen worden ingesteld
- Groot hoogteverstelbereik voor een optimale aanpassing aan de werkhogte om ergonomisch te kunnen werken
- Stabiele constructie met krachtig enkelvoudig schaarliftsysteem (aks-B4 L en B4 XL) en metalen ligvlak
- Hoge stabiliteit voor het verzorgen van zwaarlijvige personen dankzij het robuuste metalen ligvlak en het speciaal ontwikkelde dubbele schaarliftsysteem (aks-B4 XXL)
- Gemakkelijk te integreren in het bestaande bed thuis of in de verzorgingsinstelling
- Handbediening met grote toetsen, vergrendelfunctie
- Kleur RAL 7035, lichtgrijs

Opties en toebehoren

- Oprichter met handgreep
- Onrusthekken en verhoogd onrusthekken met speciale houder

Bestelnummers

Hoogte instelbare inlegframe, zie tabel pagina 121

Onrusthekken - 39249

Verhoogd onrusthekken - 39279

Oprichter met handgreep voor ligvlak tot 100 cm breed - 77020

Vanaf 120 cm - 39113



Zo werkt de knieknik met hoogpositionering van het voeteneinde.

 @aks_GmbH

Technische gegevens L-XXL schuimstofmatrassen

Product	Afm. in cm			Min. patiënten- gewicht	Max. patiënten- gewicht	Overtrek	Decubitus- cat. vlg. EPUAP	Bestel- nummer
	H	B	L					
schuimstof								
aks-HD 85 L	14	80	190	40 kg	150 kg	inkoair® matrashoes	Cat. II	39169
	14	80	200	40 kg	150 kg	inkoair® matrashoes	Cat. II	39159
	14	80	220	40 kg	150 kg	inkoair® matrashoes	Cat. II	49043
	14	90	190	40 kg	150 kg	inkoair® matrashoes	Cat. II	39140
	14	90	200	40 kg	150 kg	inkoair® matrashoes	Cat. II	39141
	14	90	220	40 kg	150 kg	inkoair® matrashoes	Cat. II	39157
	14	100	180	40 kg	150 kg	inkoair® matrashoes	Cat. II	39173
	14	100	190	40 kg	150 kg	inkoair® matrashoes	Cat. II	39170
	14	100	200	40 kg	150 kg	inkoair® matrashoes	Cat. II	39142
	14	100	220	40 kg	150 kg	inkoair® matrashoes	Cat. II	39143
	14	120	200	40 kg	150 kg	inkoair® matrashoes	Cat. II	39144
	14	120	220	40 kg	150 kg	inkoair® matrashoes	Cat. II	39145
	14	140	190	40 kg	150 kg	inkoair® matrashoes	Cat. II	39177
	14	140	200	40 kg	150 kg	inkoair® matrashoes	Cat. II	39146
aks-HD 85 XL	18	80	200	40 kg	200 kg	inkoair® matrashoes	Cat. II	39172
	18	90	200	40 kg	200 kg	inkoair® matrashoes	Cat. II	39156
	18	90	190	40 kg	200 kg	inkoair® matrashoes	Cat. II	39620
	18	90	220	40 kg	200 kg	inkoair® matrashoes	Cat. II	39164
	18	100	200	40 kg	200 kg	inkoair® matrashoes	Cat. II	39147
	18	100	220	40 kg	200 kg	inkoair® matrashoes	Cat. II	39148
	18	120	200	40 kg	200 kg	inkoair® matrashoes	Cat. II	39149
	18	120	220	40 kg	200 kg	inkoair® matrashoes	Cat. II	39150
	18	120	240	40 kg	200 kg	inkoair® matrashoes	Cat. II	39151
	18	140	200	40 kg	200 kg	inkoair® matrashoes	Cat. II	39162
	18	140	220	40 kg	200 kg	inkoair® matrashoes	Cat. II	39478
aks-HD 85 XXL	22	90	200	40 kg	300 kg	inkoair® matrashoes	Cat. II	39158
	22	100	200	40 kg	300 kg	inkoair® matrashoes	Cat. II	39168
	22	100	220	40 kg	300 kg	inkoair® matrashoes	Cat. II	39171
	22	120	200	40 kg	300 kg	inkoair® matrashoes	Cat. II	39152
	22	120	220	40 kg	300 kg	inkoair® matrashoes	Cat. II	39153
	22	140	200	40 kg	300 kg	inkoair® matrashoes	Cat. II	39167
	22	140	220	40 kg	300 kg	inkoair® matrashoes	Cat. II	39154
	22	140	240	40 kg	300 kg	inkoair® matrashoes	Cat. II	39155
Standaardmatras voor aks-SB L	12	80	200		130 kg	Jersey overtrek, lichtblauw		39317
aks-B4 L	12	90	180		130 kg	Jersey overtrek, lichtblauw		39302
	12	90	190		130 kg	Jersey overtrek, lichtblauw		39310
	12	100	200		130 kg	Jersey overtrek, lichtblauw		39319
	12	100	220		130 kg	Jersey overtrek, lichtblauw		39335
	12	120	200		130 kg	Jersey overtrek, lichtblauw		39321
	12	120	220		130 kg	Jersey overtrek, lichtblauw		39337
	12	140	200		130 kg	Jersey overtrek, lichtblauw		39323
	12	140	220		130 kg	Jersey overtrek, lichtblauw		39339
Standaardmatras voor aks-SB XL, aks-B4 XL	15	90	200		200 kg	Jersey overtrek, lichtblauw		39348
	15	100	200		200 kg	Jersey overtrek, lichtblauw		39349
	15	100	220		200 kg	Jersey overtrek, lichtblauw		39353
	15	120	200		200 kg	Jersey overtrek, lichtblauw		39350
	15	120	220		200 kg	Jersey overtrek, lichtblauw		39358
	15	120	240		200 kg	Jersey overtrek, lichtblauw		39355
	15	140	200		200 kg	Jersey overtrek, lichtblauw		39351
	15	140	220		200 kg	Jersey overtrek, lichtblauw		39352
Standaardmatras voor aks-SB XXL, aks-B4 XXL	15	90	200		300 kg	Jersey overtrek, lichtblauw		39360
	15	100	200		300 kg	Jersey overtrek, lichtblauw		39361
	15	100	220		300 kg	Jersey overtrek, lichtblauw		39365
	15	120	200		300 kg	Jersey overtrek, lichtblauw		39362
	15	120	220		300 kg	Jersey overtrek, lichtblauw		39366
	15	140	200		300 kg	Jersey overtrek, lichtblauw		39363
	15	140	220		300 kg	Jersey overtrek, lichtblauw		39367
	15	140	240		300 kg	Jersey overtrek, lichtblauw		39303

Technische gegevens XXL-producten

Product	Afm. in cm			Min. patiënten- gewicht	Max. patiënten- gewicht	Overtrek	Decubitus- cat. vlg. EPUAP	Bestel- nummer
	H	B	L					
Wisseldruk								
aks-samson	25	90	200	30 kg	300 kg	polyesterovertrek, PU-bekleding	Cat. IV	27600
	25	100	200	30 kg	300 kg	polyesterovertrek, PU-bekleding	Cat. IV	27605
	25	120	200	30 kg	300 kg	polyesterovertrek, PU-bekleding	Cat. IV	27610
	25	140	200	30 kg	300 kg	polyesterovertrek, PU-bekleding	Cat. IV	27620
	25	90	220	30 kg	300 kg	polyesterovertrek, PU-bekleding	Cat. IV	27601
	25	100	220	30 kg	300 kg	polyesterovertrek, PU-bekleding	Cat. IV	27606
	25	120	220	30 kg	300 kg	polyesterovertrek, PU-bekleding	Cat. IV	27611
	25	140	220	30 kg	300 kg	polyesterovertrek, PU-bekleding	Cat. IV	27621

Patiëntenliften

goliath®	
Totale massa (zonder transportbeugel en gordel)	48 kg
Max. last	250 kg
Hefsnelheid bij maximale belasting (tijd voor een hefcyclus)	78 s
Vermogen, aantal hef- en daalcycli bij volle accucapaciteit	25
Ingangsspanning/beschermklasse/beschermingsgraad	24V DC/II/IP X4
Basisafmetingen volgens DIN EN 10535	
Grootste reikwijdte bij een referentiehoogte van 600 mm	660 mm
Maximale reikwijdte vanaf het onderstel	670 mm
Reikwijdte van het onderstel bij het spreiden van de beensteunen tot 700 mm	105 mm
Diameter wielen achteraan/vooraan	100 mm
Totale hoogte	1310 mm
Draaidiameter	1525 mm
Lengte onderstel	1285 mm
Max. aanslaghoogte /min.	1970 mm/585 mm
Hefbereik	1385 mm
Breedte buitenkant min. /max.	745 mm/1065 mm
Breedte binnenkant bij max. reikwijdte van het aanslagpunt/min. breedte binnenkant	980 mm/595 mm
Hoogte onderstel	130 mm
Vrije ruimte onderstel	50 mm
Breedte handgrepen	452 mm
Minimumafstand van de wand tot het aanslagpunt in hoogste stand (beensteunen gespreid)	565 mm
Minimumafstand van de wand tot het aanslagpunt in laagste stand (beensteunen gespreid)	470 mm
Minimumafstand van de wand tot het aanslagpunt bij maximale reikwijdte (beensteunen gespreid)	265 mm

Verzorgingsbedden en hoogteverstelbare frames

aks-SB L tot XXL en aks-B4 L tot XXL

	SB L	SB XL	SB XXL	B4 L	B4 XL	B4 XXL
Max. patiëntengewicht	150 kg	200 kg	300 kg	150 kg	200 kg	300 kg
Veilige werklust	190 kg	250 kg	370 kg	190 kg	250 kg	370 kg
Afmetingen/bestelnr.						
80 x 190 cm				33766		
80 x 200 cm				33767		
90 x 190 cm	32622					
100 x 200 cm	32623	32721		33761	33725	
100 x 220 cm	32624	32722		33762	33726	
120 x 200 cm	32625	32723	32821	33763	33727	33745
120 x 220 cm	32626	32724	32822	33764	33728	33746
120 x 240 cm		32725			33729	
140 x 200 cm	32629			33765		
140 x 220 cm			32823			33747
140 x 240 cm			32824			33748
Hoogteverstelling	SB van ca. 40 tot 90 cm (zonder matras) B4 van ca. 30 tot 80 cm (zonder matras)					

aks pura

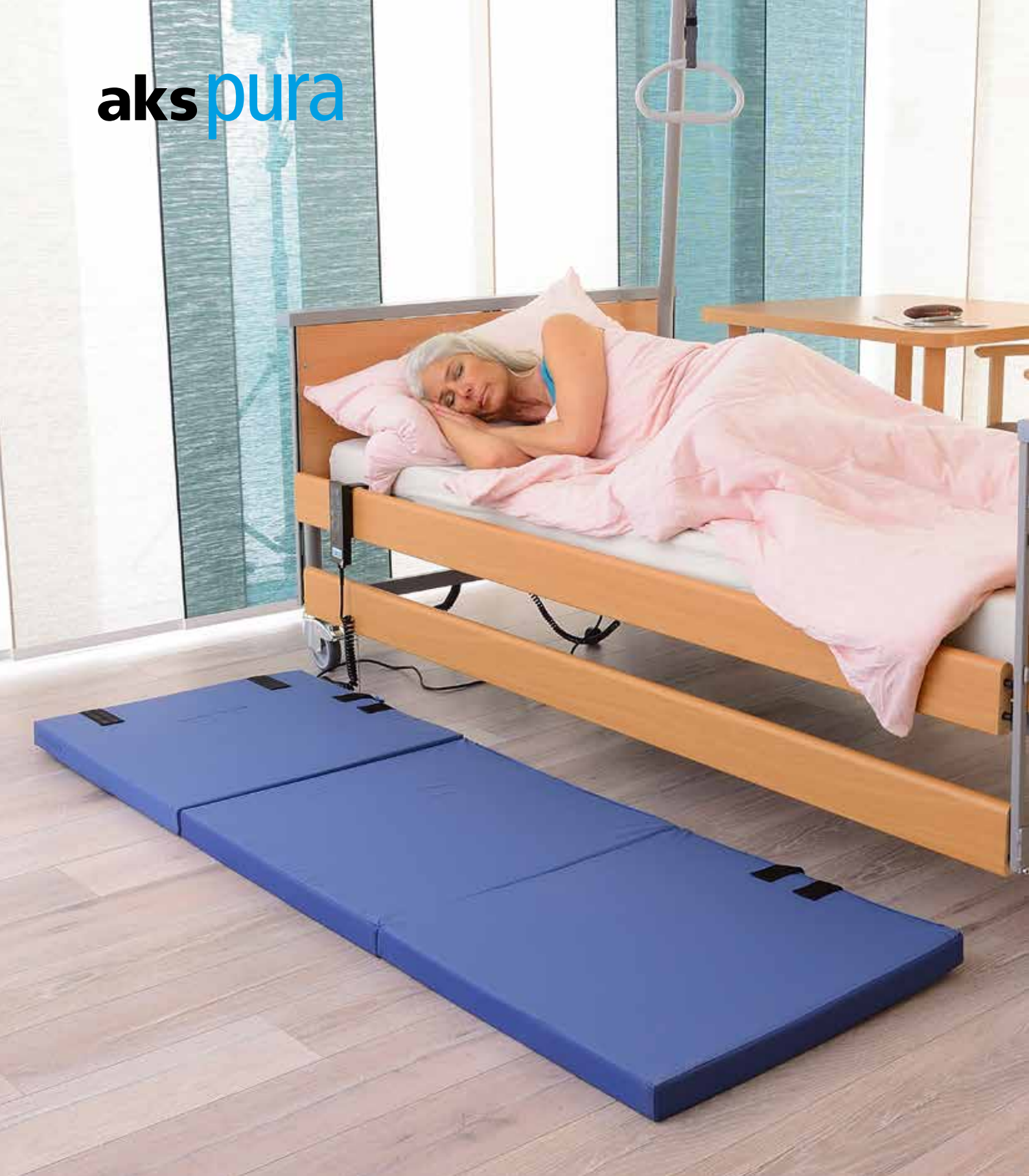

**Vrij verkrijgbare toebehoren
voor verzorgingsbedden**

Verkoop via aks pura GmbH



notto
Pagina 124



purzel
Pagina 125



purzel fold
Pagina 126



silverrelax/silverdorm
Pagina 127

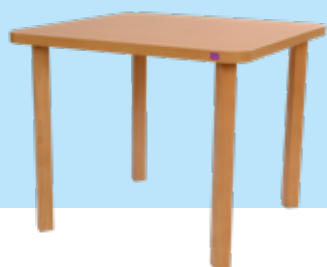

insieme
Pagina 128



comodo
Pagina 129

Vrij verkrijgbare toebehoren voor verzorgingsbedden

notto

Het handige nachtkastje
aan het verzorgingsbed



Een verplaatsbaar nachtkastje naast het verzorgingsbed is een handig hulpmiddel tijdens de verzorging en voor dagelijks gebruik. Het kan worden gebruikt voor het neerleggen of opbergen van persoonlijke bezittingen of verzorgingsmateriaal. Omdat het in de buurt van het bed staat, hebben de patiënt en de zorgverlener de voorwerpen altijd snel en gemakkelijk bij de hand. Het nachtkastje vervolledigt het interieur van elke verzorgingskamer.

notto

- Stabiel, praktisch hulpmiddel om bezittingen en materiaal op te bergen en neer te leggen
- Met geïntegreerde uittrekbare bedtafel om comfortabel te eten, te lezen, te spelen, enz.
- Veel opbergruimte
- Flexibele hantering en positionering
- Langs twee kanten bruikbaar, aan beide kanten uittrekbare schuiflade, vrij toegankelijk middenvak en deur aan beide kanten aan de onderkant, met uitneembare legplanken
- Verrijdbaar, met vier wielen en twee vergrendelbare wielen voor een veilige positionering
- Gemakkelijk te onderhouden, met kunststof beklede decoratieve plaat in beuk

Technische gegevens

Buitenafmetingen (B/H/D) ca. 60 x 87 x 49 cm

Uittrekbare bedtafel ca. 35 x 53 cm

Lengte in uitgetrokken toestand 114 cm

Gewicht 35,1 kg

Bestelnummer

notto - 4010000

aks pura

purzel

De comfortabele valmat



Bedmat om een val uit het bed op te vangen.
De wigvorm aan beide zijden verhindert dat de patiënt na een val uit het bed van de mat rolt.

purzel

- Hoogwaardige PU-schuimstof
- Opvouwbaar in het midden
- Kan ruimtebesparend worden opgeborgen
- Vochtondoorlatende inkoair®-overtrek met ritssluiting, afneembaar en wasbaar op 60°
- Transporthandgrepen aan de onderkant

Technische gegevens

Afmetingen (B/L/H) 100 x 190 x 5-15 cm
Gewicht ca. 8,6 kg
PU-schuim
Densiteit 56 kg/m³
Compressiehardheid 5,5 kPa

Bestelnummer

purzel - 4010022
incoair® vervangoovertrek - 4010023

purzel fold

De opvouwbare valmat



Een val uit het bed wordt door de mat opgevangen, verwondingen worden vermeden en de patiënt kan zich vrij bewegen; het onrusthekket kan aan één zijde van het bed gebruikt worden.

purzel fold

- Hoogwaardige PU-schuimstof
- Driedelig, opvouwbaar, met klittenbandsluiting
- Kan ruimtebesparend worden opgevouwen en opgeborgen
- inkoair®-overtrek, vocht doorlatend
- Draaghandgreep aan de zijkant

Technische gegevens

Afmetingen (B/L/H) 60 x 190 x 5 cm
Afmetingen opgevouwen (B/H/D) 60 x 63 x 15 cm
Gewicht: 1,5 kg
PU-schuim
Densiteit 22 kg/m
Compressiehardheid 4,8 kPa

Bestelnummer

purzel fold - 4010024



aks pura

silverrelax silverdorm

De betere matras voor het
standaardverzorgingsbed



De matrassen silverrelax en silverdorm van puracare bieden dankzij hun ligvlak in hoogwaardige schuimstof een optimale drukontlasting voor nog meer ligcomfort.

Het flexibele visco-elastische ligvlak van de silverdorm is goed geschikt voor personen die graag zacht en warm liggen. Het ligvlak in PU-schuimstof van de silverrelax geniet de voorkeur van personen die een beetje ondersteuning nodig hebben bij het draaien en een iets stevigere ondergrond verkiezen.

De openingen in de bovenlaag bevorderen het microklimaat. Dankzij de wigvormige insnijdingen aan de onderkant is deze matras perfect geschikt voor gebruik in een volledig verstelbaar verzorgingsbed. Ze past zich aan elke positie van het ligvlak aan.

De zilverageïoniseerde coating van de stof van de overtrek heeft een antimicrobiële werking. Het aantal schadelijke microben op de matras wordt met 95% verminderd. Hierdoor kunnen vooral mensen met een allergie genieten van een ontspannende en goede nachtrust.

Technische gegevens

Voor gebruikersgewichten van 40-120 kg. Tweelagige schuimstofmatrassen met een ligvlak in PU-schuimstof bij silverrelax of een ligvlak in visco-elastische schuimstof bij silverdorm.

Bestelnummers

silverrelax
90 x 190 x 14 cm - 2010290
90 x 200 x 14 cm - 2010291
100 x 200 x 14 cm - 2010292

silverdorm
90 x 190 x 14 cm - 2010280
90 x 200 x 14 cm - 2010281
100 x 200 x 14 cm - 2010282

Speciale afmetingen verkrijgbaar op aanvraag.

insieme

De praktische tafel



De tafel biedt voor 2 tot 4 personen veel plaats om te eten, lezen en te spelen. Passend bij deze tafel is het stoelmodel comodo met of zonder armsteunen.

Voordelen **insieme**

- Eenvoudige montage
- Tafelpoten uit massief hout
- Hoogwaardig tafelblad met afgeronde hoeken

Technische Data

Buitenmaat (B/H/L): ongeveer 90 x 75 x 90 cm

Hoogte tafelblad: 3,6 cm

Gewicht: 29 kg

Beuken Decor

Bestelnummer

insieme – 4010005



comodo

De passende stoelen bij de tafel



Het stoelmodel comodo heeft de keuze mogelijkheid met of zonder armsteunen. Beide varianten kan je goed combineren met elkaar en met de tafel insieme.

Voordelen comodo

- stabiel hout
- Niet brandbare lak
- Zitting uit High-Density Foam (hoog ruimtelijk gewicht)
- Bekleding uit kunstleder, afwasbaar, vloeistof ondoordringbaar
- Brandvertragende bekleding

Technische Data

Buitenmaten (B/H/L): klein zonder armsteunen, ongeveer 49 x 88 x 55 cm

Gewicht: 7 kg

Buitenmaten (B/H/L): groot met armsteunen, ongeveer 57 x 95 x 55 cm

Gewicht: 8 kg

Beuken Decor

Polstering in grijs bruin

Max. draagkracht: 130 kg

Bestelnummers

comodo – 4010007

comodo met armsteunen – 4010006



aks pura

Desinfectie en
behandeling van

Professioneel
hygiëne- en
servicemanagement
voor medische hulp-
middelen
door puratec

Wisseldruksystemen
Schuimstofmatrassen
Overtrekken
Zitkussens
Gordels voor patiëntenliften, desgewenst
met controle onder volle belasting van alle
gordellussen

aks-hygiënische transportbox

Herbruikbare box voor het veilig transporteren van antidecubitussystemen

Om een gesloten hygiënisch circuit te verkrijgen bij het hergebruik, biedt aks pura GmbH hygiënische transportboxen aan voor de verzending en de opslag. Op die manier kunnen hoogwaardige antidecubitussystemen worden hergebruikt.



De voordelen van de hygiënische transportbox

- Ruimtebesparend (leeg – in elkaar plaatsbaar, vol – stapelbaar)
- Overzichtelijk opbergen:
groene fiches = gereinigde systemen
rode fiches = verontreinigde systemen
- Gladde, gemakkelijk te reinigen binnenwanden
- Geen verpakkingsmateriaal, zoals karton, plakband, enz.
- Afsluitbaar, dus beschermd tegen stof, vuil en ziektekiemen
- Kan worden verzegeld voor extra veiligheid
- Hygiënisch transport, ook in vrachtwagens of bestelwagens zonder aparte laadruimte
- Zelfklevend zakje voor de fiches
- Deksel vast verbonden met de box via scharnieren

Inhoud ca. 75 liter

Buitenafmetingen 71,5 x 46,5 x 35,5 cm (L x B x H)

aks pura

aks pura GmbH
Biberweg 18
D-53842 Troisdorf
T +49 2241 9474-700
F +49 2241 9474-788
www.aks-pura.de

purawell

Welzijnssystemen
voor een gezonde
en goede nachtrust

purafly



OEKO-TEX®
CONFIDENCE IN TEXTILES
STANDARD 100



Vrij verkrijgbare medische hulpmiddelen

puralex



aks pura

aks pura GmbH
Biberweg 18
D-53842 Troisdorf
T +49 2241 9474-700
F +49 2241 9474-788
www.aks-pura.de

Matrassen en kussens van purawell

Alle matrassen en kussens inclusief overtrek.



puraflex

80 x 200 x 17 cm
90 x 190 x 17 cm
90 x 200 x 17 cm
90 x 220 x 17 cm
100 x 200 x 17 cm
100 x 220 x 17 cm
120 x 200 x 17 cm
120 x 220 x 17 cm
140 x 200 x 17 cm

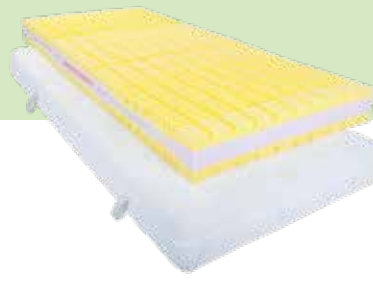

puralux

80 x 200 x 17 cm
90 x 190 x 17 cm
90 x 200 x 17 cm
90 x 220 x 17 cm
100 x 200 x 17 cm
100 x 220 x 17 cm
120 x 200 x 17 cm
120 x 220 x 17 cm
140 x 200 x 17 cm



purasoft

80 x 200 x 17 cm
90 x 190 x 17 cm
90 x 200 x 17 cm
90 x 220 x 17 cm
100 x 200 x 17 cm
100 x 220 x 17 cm
120 x 200 x 17 cm
120 x 220 x 17 cm
140 x 200 x 17 cm



purafly

50 x 35 x 11/8 cm



puradorm

80 x 200 x 14 cm
90 x 190 x 14 cm
90 x 200 x 14 cm
90 x 220 x 14 cm
100 x 200 x 14 cm
100 x 220 x 14 cm
120 x 200 x 14 cm
120 x 220 x 14 cm
140 x 200 x 14 cm



puraneck

60 x 40 x 12 cm



puraside

60 x 40 x 14 cm



puradorm pro

80 x 200 x 17 cm
90 x 190 x 17 cm
90 x 200 x 17 cm
90 x 220 x 17 cm
100 x 200 x 17 cm
100 x 220 x 17 cm
120 x 200 x 17 cm
120 x 220 x 17 cm
140 x 200 x 17 cm

aks pura

aks pura GmbH
Biberweg 18
D-53842 Troisdorf
T +49 2241 9474-700
F +49 2241 9474-788
www.aks-pura.de

Stand 07/2024 - Onder voorbehoud van productwijzigingen.



 @aksgmbhtroisdorf



 @aks_GmbH



aks[®] aks BV
Grotestraat 314
B-3850 Nieuwerkerken
T +32 11 748382, info.aksbv@aks.de
www.aksbv.be

aks Aktuelle Krankenpflege Systeme GmbH
Antwerpener Str. 6
D-53842 Troisdorf
T +49 2241 9474-0, F +49 2241 9474-88
www.aks.de

