

aks[®]



Effiziente Hilfsmittel für die Pflege

Mobile Patientenlifter • Deckenliftsysteme • Transferhilfen
Antidekubitussysteme: Matratzen & Sitzkissen • Pflegebetten



Deutschland

aks Aktuelle Krankenpflege Systeme GmbH
Antwerpener Str. 6
D-53842 Troisdorf
T +49 2241 9474-0, F +49 2241 9474-88
www.aks.de

Belgien

aks BV
Steenweg 9 bus 1
B-3540 Herk-de-Stad
T +32 13 555698
info.aksbv@aks.de
www.aksbv.be

Mit aks aus Troisdorf in die Zukunft



aks Aktuelle Krankenpflege Systeme entwickelt und produziert in Troisdorf bei Köln/Bonn und gehört seit über 30 Jahren zu den namhaften Herstellern von Hilfsmitteln für die Pflege in Deutschland und Europa. Unsere Produkte sind bei Patienten, Pflegepersonal, Fachhändlern und Krankenkassen anerkannt und beliebt. Dank eigener, höchster Qualitätsansprüche sind unsere Produkte absolut sicher, zuverlässig und langlebig. Unsere Produkte sind Medizinprodukte und ausschließlich über den Sanitätsfachhandel zu beziehen. Die Beratung, Produkteinweisung und Wartung erfolgt über den Sanitätsfachhandel vor Ort.

Um der Ressourcenknappheit und dem Klimawandel entgegenzuwirken haben wir jeweils eine Photovoltaikanlage auf den Dächern der Firmen aks und aks pura in Troisdorf im Betrieb. Seit Anfang 2019 bei aks mit 217,5 kWp und seit Februar 2022 bei aks pura mit 246,4 kWp, so vermeiden wir insgesamt über 236 Tonnen CO₂ pro Jahr.

Das Unternehmen **aks pura GmbH** besteht aus drei Unternehmenseinheiten: **purawell**: Matratzen und Kissen für einen gesunden und erholsamen Schlaf. **puracare**: freiverkäufliche Produkte rund um das Pflegebett sowie den Dienstleister **puratec**: hygienische Aufbereitung und Desinfektion von Medizinprodukten wie z.B. Antidekubitussysteme. Die Produkte von purawell und puracare werden ausschließlich über den Sanitätsfachhandel im Freiverkauf vertrieben.

Tochterfirma
Belgien



Im November 2020 wurde in Belgien die Tochterfirma **aks BV** mit Sitz in Herk-de-Stad gegründet. Das Produktsortiment der aks GmbH wird von der aks BV in den Beneluxländern vertrieben.

aks Aktuelle Krankenpflege Systeme GmbH, aks BV und aks pura GmbH sind Unternehmen der gemeinnützigen Stiftung EIN HERZ LACHT.

Die **Stiftung EIN HERZ LACHT** fördert Projekte und Initiativen mit dem Ziel, Kinder und Jugendliche in ihrer Entwicklung zu unterstützen. Mehr erfahren sie unter www.einherzlacht.org

Ein fester Bestandteil der Gewinne fließt in die Stiftung EIN HERZ LACHT, so unterstützen Sie mit jeder Bestellung die geförderten Projekte im Großraum Köln und Troisdorf.



Patientenlifter

Fahrbare Patientenlifter	6-7
Übersicht aks Patientenlifter: foldy®, clino®, goliath®, foldo®, dualo®, torneo®	8-9
Hebelifter und Aufstehlifter	10-22
Lifterbügel	23
Wechselakkus und Wandladestationen	24-25
Waagen	26
Gewichtewagen	27
Technische Daten fahrbare Patientenlifter	28-29
Liftergurte für fahrbare Patientenlifter	30-31
Übersicht Liftergurte	32-33
Liftergurte	34-53
Maße/Größenübersicht Liftergurte	54-55
Das aks-Rundum-sorglos-Paket für Deckenliftanlagen	56-57
Übersicht Deckenlift	58
Deckenliftkassetten	59-62
Deckenliftgurte	63-67
Maße/Größenübersicht Deckenliftgurte	68-69
Stütz- und Transferhilfen	
Halte- und Hebegurte, Sitzhose, Gleit- und Wendelaken	70-73

Antidekubitussysteme

Hilfsmittel zur Druckentlastung	74
Übersicht Antidekubitussysteme	75
Wissenswertes zur Bewertung des Dekubitus nach EPUAP	76
Wechseldrucksysteme	77-81
Technische Daten Wechseldrucksysteme	82-83
Schaumstoffmatratzen	84-93
Technische Daten Schaumstoffmatratzen	94-96
Schutzbezüge für Antidekubitus-Schaumstoffmatratzen	97
Sitzkissen	98
Übersicht Sitzkissen	99
Sitzkissen aus Schaumstoff und Gel	100-104
Technische Daten Sitzkissen	105-107

Pflegebetten

Pflegebetten	108
Übersicht Pflegebetten und Einlegerahmen	109
Standard Pflegebetten aks-L4/L5	110-111
aks-D4 90/100	112-113
Niedrigeinstiegsbett aks-D4 low entry	114
Pflegebett für Einrichtungen aks-S4 und aks-SB L/XL/XXL	115-116
Einlegerahmen aks-B4 compact und aks-B4 L/XL/XXL	117-118
Zubehör für Pflegebetten und Einlegerahmen	119-121
Technische Daten Pflegebetten, HMV-/Pflege-HMV-/Bestellnummern	122-123

Produkte für die L-XXL und bariatrische Pflege

Produkte für große und schwere Patienten	124
Übersicht L bis XXL-Produkte	125
Fahrbarer Patientenlifter, Waage und Liftergurte	126-127
Deckenlifter und Deckenliftgurte	128
Wechseldrucksystem, Standard- und Antidekubitus-Schaumstoffmatratzen	129-131
Pflegebetten und Einlegerahmen von L bis XXL	132-133
Technische Daten Produkte L bis XXL	134-135

Freiverkäufliche Produkte rund um das Pflegebett von puracare

aks pura - puracare	136
Übersicht puracare Produkte	137
Nachtschrank notto	138
Sturzmatte purzel	139
Sturzmatte purzel fold	140
Schaumstoffmatratzen silverrelax und silverdorm	141
Tisch insieme	142
Stuhl comodo	143

Hygienische Aufbereitung bei puratec

Desinfektion, Reinigung, Reparatur	144-146
Hygienebox	147

Matratzen und Kissen von purawell

Hochwertige Produkte für den erholsamen Schlaf	148-150
--	---------

Besuchen Sie unseren
YouTube Kanal.

 /@aks_GmbH

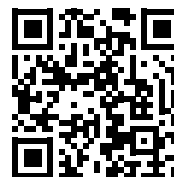



Die außerordentliche Vielfalt
von Transfer-Lösungen
für den gesamten Pflegebereich



Fahrbare aks-Patientenlifter

Vom meistverkauften Hebelifter **foldy**® bis hin zum Lifter für „schwere Fälle“ **goliath**® bietet aks, als deutscher Hersteller von Hilfsmitteln, die ganze Bandbreite von mobilen Patientenliftern an, um den unterschiedlichen Anforderungen von Patienten und Pflegekräften voll und ganz gerecht zu werden. Die mobilen Patientenlifter sind alle universell im Wohnbereich zu Hause oder im stationären Bereich einsetzbar. Neben den Standardfunktionen wie Heben, Transferieren und Umsetzen einer Person ermöglicht z. B. der **dualo**®, als wandelbarer Kombilifter, zusätzlich die Funktion des Aufrichtens. Oder der **foldo**®, der durch die stabile Schwenkfunktion den Einsatz an einer nicht unterfahrbaren Badewanne (ohne Montage am Boden, an der Wand oder der Decke) ermöglicht.

Zu den verschiedenen Patientenliftern offeriert aks ein breites Spektrum an passenden **Liftergurten**. Die Gurte werden für spezielle Anforderungen beim Einsatz solcher Hilfsmittel konzipiert und angefertigt. Oberste Priorität setzen wir auf Qualität, Komfort und Sicherheit. Kinder, Erwachsene, leichte oder schwergewichtige Personen, ob zu Hause, in Pflegeheimen, Rehasentren oder Kliniken, für die verschiedensten Einsatzgebiete erstellt aks passende Lösungskonzepte.

Hochwertige Materialien und professionelle Verarbeitung erlauben hohe Belastungen und gewähren eine lange Anwendungsdauer unserer Lifter und Liftergurte.

Hebelifter



foldy° micro
Seite 10



foldy° mini
foldy° e mini
Seite 11



foldy°
foldy° e
Seite 12



foldy° XL
foldy° e XL
Seite 13



clino° II
Seite 14



clino° XL
clino° e XL
Seite 15



goliath°
Seite 16



foldo°
Seite 17



dualo° mini standard
Seite 18



dualo° standard
Seite 19

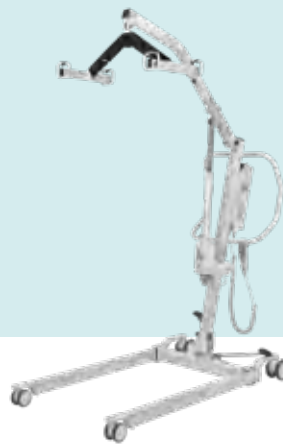

dualo° XL standard
dualo° e XL standard
Seite 20



dualo® mini aktiv
Seite 18



dualo® aktiv smart
Seite 19



dualo® XL aktiv smart
dualo® e XL aktiv smart
Seite 20



torneo® compact
Seite 21



torneo® II
Seite 22

Zubehör Hebelheber



Transportbügel
Seite 23
Wandladestationen
Seite 24-25



aks-dw 150
Waage
Seite 26



aks-efw 200/300
geeichte Waage
Seite 26



aks-carry
Gewichtewagen
Seite 27

foldy® micro

Der XS unter den aks-Standardhebeliftern



foldy® micro

- ideal für sehr enge Räume und sehr schmale Türen
- für kleine Personen und Kinder
- optimaler Reisebegleiter, da leicht zu verstauen
- einfache, unkomplizierte Handhabung
- mechanische Spreizung des Fahrgestells per Fußhebel
- hohe Standfestigkeit durch robuste Konstruktion
- niedrige Unterfahrhöhe, passend auch für aks-Pflegebetten
- Akkubetrieb
- mühelose Aufnahme von Personen direkt vom Boden
- max. Tragfähigkeit 130 kg

Optionen und Zubehör

- Akkupack mit separater Wandladestation
- breites Sortiment an Liftergurten, verschiedene Bügel und Lifterwaagen

HMV-Nummer

foldy® micro - 22.40.01.0081

Bestellnummern

foldy® micro - 80212

Standardtransportbügel inkl. Polsterung - 89139

Tandembügel inkl. Polsterung - 89190

Ladegerät -17230



foldy® mini

Kleines Original ganz groß

Als Mobilitätshilfe für kleine Personen und als praktischer Helfer für unterwegs sowie für besonders kleine Räume, wurde der kompakte Hebelifter foldy® mini entwickelt.

foldy® mini

- ideal für kleine Räume und schmale Türen
- für kleine Personen und Kinder
- einfache und unkomplizierte Handhabung
- mechanische Spreizung des Fahrgestells per Fußhebel
- niedrige Unterfahrhöhe, passend auch für aks-Pflegebetten
- Akkubetrieb
- mühelose Aufnahme von Personen direkt vom Boden
- max. Tragfähigkeit 150 kg

Optionen und Zubehör

- Akkupack mit separater Wandladestation
- breites Sortiment an Liftergurten, verschiedene Bügel und Lifterwaagen
- elektrische Spreizung des Fahrgestelles über Hand-schalter (foldy® e mini)

HMV-Nummern

foldy® mini - 22.40.01.0051

foldy® e mini - 22.40.01.0052

Bestellnummern

foldy® mini - 80111

foldy® e mini - 80131

Standardtransportbügel inkl. Polsterung - 79720

Tandembügel inkl. Polsterung - 79721

Ladegerät -17230



foldy®

Das Original

Der bekannte Patientenlifter foldy® hat seinen festen Platz im aks-Produktprogramm. Er erlaubt ein schonendes Heben und Bewegen des Patienten und ein sicheres und rückschonendes Arbeiten für die Hilfsperson.

foldy®

- ohne Werkzeug leicht faltbar und transportabel
- einfache, unkomplizierte Handhabung
- mechanische Spreizung des Fahrgestells per Fußhebel
- niedrige Unterfahrhöhe, passend auch für aks-Pflegebetten
- mühelose Aufnahme von Personen direkt vom Boden (Bild 1)
- max. Tragfähigkeit 150 kg

Optionen und Zubehör

- Akkupack mit separater Wandladestation
- breites Sortiment an Liftergurten, verschiedene Bügel und Lifterwaagen
- elektrische Spreizung des Fahrgestelles über Hand-schalter (foldy® e)

HMV-Nummern

foldy® - 22.40.01.0049

foldy® e - 22.40.01.0050

Bestellnummern

foldy® - 80011

foldy® e - 80031

Standardtransportbügel inkl. Polsterung - 79720

Tandembügel inkl. Polsterung - 79721

Liegendtransportbügel mit 8-Punktaufnahme - 89023

Ladegerät -17230



foldy® XL

Das Original im XL-Format

Für die erhöhte Tragfähigkeit von maximal 185 kg wurden die Standfestigkeit, die Konstruktion, die Maße und die Motorleistung entsprechend angepasst.



foldy® XL

- mit hochwertigen Antriebskomponenten von LINAK®
- einfache, unkomplizierte Handhabung
- ergonomischer Haltegriff (Bild 1)
- ergonomische Handbedienung
- mechanische Spreizung des Fahrgestells per Fußhebel
- alle Rollen mit Fadenschutz
- niedrige Unterfahrhöhe, passend auch für aks-Pflegebetten
- mühelose Aufnahme von auf dem Boden liegenden Personen
- max. Tragfähigkeit 185 kg

Optionen und Zubehör

- Akkupack mit separater Wandladestation
- breites Sortiment an Liftergurten, verschiedene Bügel und Lifterwaagen
- elektrische Spreizung des Fahrgestelles über Handschalter (foldy® e XL)

HMV-Nummern

foldy® XL - 22.40.01.0096

foldy® e XL - 22.40.01.0097

Bestellnummern

foldy® XL - 80311

foldy® e XL - 80331

Standardtransportbügel inkl. Polsterung - 89242

Tandembügel inkl. Polsterung - 89243

Liegendtransportbügel mit 8-Punktaufnahme - 89270

Ladegerät - 89245



clino® II

Höchster Komfort in Bedienung und Anwendung

Der Hebelifter clino® II zeigt seinen Charme in der komfortablen Bedienbarkeit: schneller Motor und hochwertige leichtgängige Rollen. Der clino® II wurde für die Pflege in stationären Einrichtungen und zu Hause konzipiert.

clino® II

- schnelleres Heben und Senken möglich
- hochwertige Laufrollen mit exzellenter Rollfähigkeit, einfaches „Manövrieren“ auch in kleinen Räumen und durch schmale Türen
- mechanische Spreizung des Fahrgestells per Fußhebel
- niedrige Unterfahrhöhe, passend auch für aks-Pflegebetten
- mühelose Aufnahme von Personen direkt vom Boden
- max. Tragfähigkeit 150 kg

Optionen und Zubehör

- Akkupack mit separater Wandladestation
- breites Sortiment an Liftergurten, verschiedene Bügel und Lifterwaagen

HMV-Nummer

clino® II - 22.40.01.0070

Bestellnummern

clino® II - 83012

Standardtransportbügel inkl. Polsterung - 89137

Tandembügel inkl. Polsterung - 89138

Liegendtransportbügel mit 8-Punktaufnahme - 89173

Ladegerät -17230



clino® II mit Standardtransportbügel



clino® XL

Der schnellere Standardlifter für schwere Fälle

clino® XL wurde für die Versorgung von schwergewichtigen Patienten in Einrichtungen entwickelt.

clino® XL

- mit hochwertigen Antriebskomponenten von LINAK®
- hochwertige Laufrollen mit Fadenschutz und exzellenter Rollfähigkeit, einfaches „Manövrieren“
- ergonomischer Haltegriff (Bild 1)
- ergonomische Handbedienung
- mechanische Spreizung des Fahrgestells per Fußhebel
- niedrige Unterfahrhöhe, passend auch für aks-Pflegebetten
- mühelose Aufnahme von Personen direkt vom Boden
- max. Tragfähigkeit 185 kg

Optionen und Zubehör

- Akkupack mit separater Wandladestation
- breites Sortiment an Liftergurten, verschiedene Bügel und Lifterwaagen
- elektrische Spreizung des Fahrgestelles über Hand-schalter (clino® e XL)

HMV-Nummern

clino® XL - 22.40.01.0094

clino® e XL - 22.40.01.0095

Bestellnummern

clino® XL - 83311

clino® e XL - 83331

Standardtransportbügel inkl. Polsterung (Bild 3) - 89253

Tandembügel inkl. Polsterung (Bild 1) - 89254

Liegendtransportbügel mit 8-Punktaufnahme - 89269

Ladegerät - 89245



clino® XL mit Tandembügel





goliath®

Zur einfachen Lösung schwerer Aufgaben

aks konstruierte den stabilen, starken Patientenlifter goliath® für bis zu 250 kg Körpergewicht.

goliath®

- robuste und sichere Konstruktion mit steckbarem Standmast und hochwertigen Doppellaufrollen
- inkl. Komfortbügel mit Bügelpolsterung, für ein breiter angelegtes Sitzen
- elektrische Spreizung
- mechanische Notabsenkung, Not-Aus-Schalter bei elektrischen Störungen, akustischer Warnhinweis gegen Tiefentladung der Akkus bei Betätigung der Handbedienung
- niedrige Unterfahrhöhe, passend auch für aks-Pflegebetten
- hochwertige Antriebskomponenten von LINAK®, mit abnehmbarem Akkupack, inkl. Ladegerät
- max. Tragfähigkeit 250 kg

Zubehör

- viele Gurte aus dem aks-Liftergurtprogramm für Hebelifter sind geeignet, besonders verstärkt gearbeitet ist der goliath® Gurt
- aks-efw 300 Lifterwaage
- Wandladestation

Bestellnummern

goliath® - 86031
Komfortbügel - 89094
Ladegerät - 89245
Liegentransportbügel mit 8-Punktaufnahme - 89298
Akkupack - 89248
Wandladestation ohne Akkupack - 89239
Wandladestation mit Akkupack - 89256



goliath® Komfortbügel

Dieser Bügel ist für die Aufnahme von goliath® Gurten der Größen A bis C und für aks-Liftergurte für Hebelifter bestimmt. Maximallast: 250 kg

Bestellnummern

goliath® Komfortbügel inkl. Polsterung - 89094
Bügelpolsterung - 89367

foldo®

Heben – Schwenken – Baden

Neben den Standardfunktionen Heben, Transferieren und Umsetzen einer Person, ist der foldo®, durch die Schwenkfunktion, zusätzlich an der Badewanne einsetzbar. Er erfüllt die Erwartungen der Nutzer: universeller, komfortabler Einsatz im Bad- und Wohnbereich, ohne bauliche Veränderungen zu Hause oder in Einrichtungen.

foldo®

- „Zwei in Eins“-Konzept, Hebelifter und Badewannenlifter in einem
- seitliches Schwenken für den Einsatz an der Wanne
- Absenken des Patienten bis auf den Wannensboden
- erspart separaten Badewannen-, Wand- oder Deckenlifter
- niedrige Unterfahrhöhe, passend auch für aks-Pflegebetten
- mechanische Spreizung des Fahrgestells per Fußhebel
- Sicherheit beim Schwenkvorgang durch Abstützung auf den Wannensrand: durch Wannenauflage, Teleskopausleger und Sicherheitselektronik
- Wandabweiser zum Schutz vor dem Anecken beim Manövrieren
- mühelose Aufnahme von Personen direkt vom Boden
- max. Tragfähigkeit 130 kg

Optionen und Zubehör

- breites Sortiment an Liftergurten, verschiedene Bügel und Lifterwaagen sowie Wannenauflagen und Wannenauflegerhöhungen

Bestellnummern

foldo® ohne Wannenauflage,
ohne Bügel, ohne Gurt - 81011

Standardtransportbügel inkl. Polsterung - 89139

Tandembügel inkl. Polsterung - 89190

Ladegerät - 17230



Sehen Sie den Transfer vom Rollstuhl in die Badewanne mit foldo® und aks-Badegurt auf YouTube.

 /@aks_GmbH



Verwenden Sie für die Bestellung unser „Wannenmaßblatt“. Das finden Sie auf unserer Website unter [service/downloads/formulare](https://www.aks-gmbh.de/service/downloads/formulare)



dualo® mini

Klein – zuverlässig – ökonomisch

Der dualo® mini vereint zwei Liftertypen in sich. Er kann als Aufstehlifter und/oder durch entsprechendes Zubehör als Hebelifter eingesetzt werden. Zudem erfüllt der „Mini“ alle Anforderungen eines „Großen“. Er ist mit seinen geringeren Maßen wendiger und damit ideal für den Einsatz in kleinen Räumen und bei schmalen Türen.

dualo® mini

- Einfacher, werkzeugloser Umbau des Aufstehlifters zum Hebelifter und umgekehrt.
- Sie können jeden Liftertyp einzeln bestellen und später, bei Bedarf, das benötigte Zubehör für den Umbau in den anderen Liftertyp.
- Die Basis besteht aus Fahrgestell mit Standmast und Antrieb, dazu wählbar ist das Zubehör für aktiv oder standard (siehe unten).
- geringere Anschaffungskosten und hohe Nutzungsfrequenz, bei bedarfsorientiertem Einsatz als 2-in-1 Lifter
- Der Hebearm mini aktiv besitzt zusätzliche Griffe an der Seite (Bild 2).
- niedrige Unterfahrhöhe, passend auch für aks-Pflegebetten
- mechanische Spreizung des Fahrgestells per Fußhebel
- max. Tragfähigkeit 150 kg

Optionen und Zubehör

- für dualo® mini aktiv: Hebearm mini aktiv, Trittbrett, aks-Aufrichtgurt mit Brustschlaufe für Aufstehlifter und aks-Wadengurt (optional)
- für dualo® mini standard: Hebearm mini standard, verschiedene Transportbügel und Lifterwaagen, breites Sortiment an Liftergurten
- Akkupack mit separater Wandladestation

HMV-Nummer

dualo® mini aktiv - 22.40.01.1033

dualo® mini standard- 22.40.01.0061

Bestellnummern

Basis dualo® mini, wasserblau - 87113

Aufstehlifter: dualo® mini aktiv

Hebearm mini aktiv - 87082

Trittbrett groß, wasserblau - 87098

Hebelifter: dualo® mini standard

Hebearm mini standard - 87190

Standardtransportbügel, wasserblau - 79720

Tandembügel, wasserblau - 79721

Ladegerät -17230

dualo® mini aktiv
mit Hebearm aktiv



Seitengriffe am
Hebearm



dualo® mini standard mit
Hebearm standard und
Standardtransportbügel





dualo® aktiv mit Hebearm aktiv smart

dualo®

Flexibel – wirtschaftlich – effektiv

Ideal für Patienten mit unterschiedlicher Mobilität. Ermöglicht durch das dualo® 2-in-1 Konzept.

dualo®

- Schneller, werkzeugloser Umbau des Aufstehlifters zum Hebelifter und umgekehrt.
- Sie können einen Liftertyp bestellen und bei Bedarf später das benötigte Zubehör zur Basis für den Umbau in den anderen Liftertyp.
- Kein zweiter Lifter muss angeschafft werden, das Zubehör wird zur Lagerung an der Basis aufgesteckt.
- geringere Anschaffungskosten und gute Auslastung in der Nutzung, bei Verwendung als 2-in-1 Lifter
- Flexible Nutzung der Funktionen eines Aufstehlifters und/oder eines Hebelifters wie Aufrichten, Umsetzen und Heben von Personen.
- Aufnahme auch vom Boden möglich (dualo® standard)
- der Hebearm aktiv/aktiv smart besitzt zusätzliche Seitengriffe.
- niedrige Unterfahrhöhe, passend auch für aks-Pflegebetten
- mechanische Spreizung des Fahrgestells per Fußhebel
- max. Tragfähigkeit 150 kg



werkzeugloser Umbau vom Aufsteh- zum Hebelifter und umgekehrt, durch Steckfunktion

Optionen und Zubehör

- für dualo® aktiv: zwei Hebearme, Trittbrett, aks-Aufrichtgurt mit Brustschlaufe für Aufstehlifter und aks-Wadengurt (optional)
- für dualo® standard: Hebearm standard, verschiedene Transportbügel, Lifterwaagen und breites Sortiment an Liftergurten
- Akkupack mit separater Wandladestation

HMV-Nummer

dualo® aktiv - 22.40.01.1032

dualo® standard- 22.40.01.0060

Bestellnummern

Basis dualo®, wasserblau - 87012

Aufstehlifter: dualo® aktiv

Hebearm aktiv - 87099

Hebearm aktiv smart - 87081

Trittbrett groß, wasserblau - 87098

Hebelifter: dualo® standard

Hebearm standard - 87090

Standardtransportbügel, wasserblau - 79720

Tandembügel, wasserblau - 79721

Liegendtransportbügel mit 8-Punktaufnahme, bis 150 kg, wasserblau - 89023

Ladegerät -17230



dualo® standard mit Standardtransportbügel

dualo® XL

Stark – multifunktional – effizient

Das dualo® Konzept gibt es auch in stabiler Konstruktion mit starkem Motor für große und schwere Patienten, ideal für den Einsatz in Einrichtungen.

dualo® XL aktiv mit
Hebearm XL aktiv smart

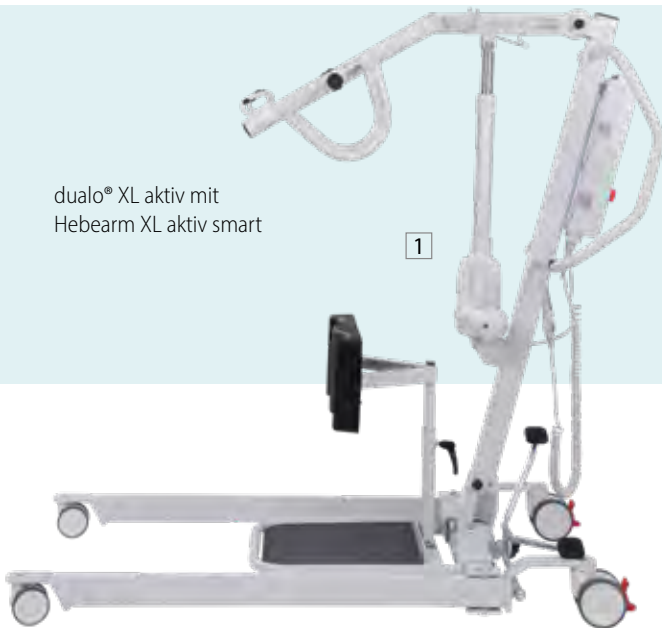

Hebearm XL aktiv smart



dualo® XL standard
mit Tandembügel

ergonomischer
Haltegriff

dualo® XL/ dualo® e XL

- Einfacher, werkzeugloser Umbau des Aufstehlifters zum Hebelifter und umgekehrt.
- Sie können bei Bedarf später das benötigte Zubehör zur Basis für den Umbau in den anderen Liftertyp bestellen.
- das Zubehör wird zur Lagerung an der Basis aufgesteckt
- geringere Anschaffungskosten und gute Auslastung in der Nutzung, bei Verwendung als 2-in-1 Lifter
- Aufnahme von am Boden liegenden Personen möglich (dualo® XL standard).
- Hebearm XL aktiv smart bietet drei Einstellmöglichkeiten zur Anpassung an den Patienten (Bild 2)
- ergonomischer Haltegriff zum besseren Manövrieren
- kugelgelagerte Laufrollen mit Fadenschutz
- niedrige Unterfahrhöhe, passend auch für aks-Pflegebetten
- mechanische Spreizung des Fahrgestells per Fußhebel
- max. Tragfähigkeit 185 kg

Optionen und Zubehör

- für dualo® XL aktiv: zwei Hebearme, Trittbrett, aks-Aufrichtgurt mit Brustschlaufe für Aufstehlifter und aks-Wadengurt (optional)
- für dualo® XL standard: Hebearm standard, verschiedene Transportbügel, Lifterwaagen und breites Sortiment an Liftergurten
- optional mit elektrischer Spreizung des Fahrgestells (dualo® e XL)
- Akkupack mit separater Wandladestation

Bestellnummern

Basis dualo® XL, lichtgrau - 87312
Basis dualo® e XL, lichtgrau - 87332
(Fahrgestell mit elektrischer Spreizung)

Aufstehlifter: dualo® XL/e XL aktiv
Hebearm XL aktiv smart - 87313
Hebearm XL aktiv - 87316
Trittbrett groß, lichtgrau - 87315

Hebelifter: dualo® XL/e XL standard
Hebearm XL standard - 87390
Standardtransportbügel, lichtgrau - 89253
Tandembügel, lichtgrau - 89254
Liegendtransportbügel mit 8-Punktaufnahme,
bis 185 kg, lichtgrau - 89269

Ladegerät - 89245

torneo® compact

Der kompakte und wendige Aufstehlifter

Der mobile Aufstehlifter torneo® compact wurde kompakt und wendig konstruiert. Der natürliche Bewegungsablauf des Aufstehens und Hinsetzens wird unterstützt und erfolgt schonend. Durch das aktive Mitwirken des Patienten wird seine Mobilität gefördert.



torneo® compact

- kompakte Maße
- hohe Wendigkeit auf kleinster Fläche
- zwei Befestigungsmöglichkeiten für die Gurtschlaufen (Bild 2, 3)
- Standmast und Hebearm in zwei Stufen einstellbar (Bild 4, 5)
- in der Höhe stufenlos verstellbare Schienbeinstütze mit integriertem Wadenband für mehr Sicherheit
- bewegliche Schienbeinstütze passt sich der Bewegung der Beine beim Hebevorgang an
- abnehmbarer Akkupack
- niedrige Unterfahrhöhe, passend auch für aks-Pflegebetten
- hohe Standfestigkeit durch sechs Laufrollen
- max. Tragfähigkeit 150 kg



Optionen und Zubehör

- Wandladestation
- Aufrichtgurt mit Brustschlaufe und Sitzschaukel in fünf Größen lieferbar

HMV-Nummer

22.40.01.1048

Bestellnummern

torneo® compact (ohne Gurt) - 82121

Ersatz Sitzschaukel - 88805

Ersatz Wadenband - 88810



torneo® II

Der Aufstehlifter mit optimierter Kinematik

Der mobile Aufstehlifter torneo® II ist bei Personen mit Stehfähigkeit und Rumpfstabilität einsetzbar. Der Vorgang des Aufrichtens erfolgt besonders schonend. Kinematik hat Priorität, die Bewegungen des Patienten werden optimal durch den Lifter unterstützt.



torneo® II

- sicherer Transfer in stehender Position
- kompakte Maße
- hohe Wendigkeit auf kleinster Fläche
- niedrige Unterfahrhöhe, passend auch für aks-Pflegebetten
- mechanische Spreizung des Fahrgestells per Fußhebel
- inklusive Wadenband für mehr Sicherheit
- max. Tragfähigkeit 150 kg

Optionen und Zubehör

- Aufrichtgurt mit Brustschlaufe und Sitzschaukel, in fünf Größen lieferbar
- Wandladestation

HMV-Nummer

torneo® II - 22.40.01.1034

Bestellnummern

torneo® II (ohne Gurt) - 82112

Ersatz Sitzschaukel - 88805

Ersatz Wadenband - 88810



Sehen Sie den Transfer vom Rollstuhl ins Pflegebett mit torneo® II auf YouTube.

 /@aks_GmbH



aks-Standardtransportbügel

für die Aufnahme von Liftergurten in Verbindung mit aks-Hebeliftern bestimmt, inkl. Polsterung



Bestellnummern

Farbe Wasserblau: foldy®, foldy® e, foldy mini®, dualo® standard, mini dualo® standard - 79720
foldy® micro und foldo® - 89139
foldy® XL/e XL - 89242

Farbe Lichtgrau für clino® II - 89137
clino® XL/e XL, dualo® XL/e XL - 89253

aks-Tandembügel

für die Aufnahme von Liftergurten (auch Liegendtransportgurten) in Verbindung mit aks-Hebeliftern bestimmt, inkl. Polsterung. Der Tandembügel ermöglicht ein breiter und offener angelegtes Sitzen (ideal u.a. für korpulente Patienten).



Bestellnummern

Farbe Wasserblau: foldy®, foldy® e, foldy mini®, dualo® standard, dualo® mini standard - 79721
foldy® micro und foldo® - 89190
foldy® XL/e XL - 89243

Farbe Lichtgrau für clino® II - 89138
clino® XL/e XL, dualo® XL/e XL - 89254

aks-Bügelpolsterung

für alle Standardtransportbügel und Tandembügel
Bestellnummer - 89201



aks-Liegendtransportbügel mit 8-Punktaufnahme

für die Aufnahme von Liegendtransportgurten mit 8-Punktaufnahme in Verbindung mit standard Hebeliftern vorgesehen.



Bestellnummern

Farbe Wasserblau für foldy®, foldy® e und dualo® - 89023
foldy® XL/e XL - 89270

Farbe Lichtgrau für clino® II - 89173
clino® XL/e XL, dualo® XL/e XL - 89269
goliath® - 89298

1



aks-Wandladestationen und Akkupacks

Unabhängigkeit in der täglichen Pflege – immer einsatzbereit!

Vorteile

- immer ein geladener Akkupack griffbereit
- müheloser Tausch des Akkupack (Bild 3)
- leichte Wandmontage in der Nähe einer Steckdose
- optische Ladekontrolle durch LEDs

Bestellnummern

Wandladestationen und Akkupack für foldy® micro, foldy® mini, foldy®, dualo® mini und dualo®:

aks-Wandladestation inkl. Akkupack - 89092 (Bild 2)

aks-Wandladestation - 89079

aks-Akkupack - 89070

aks-Akkukasten inkl. Akku für foldo® - 17763

aks-Akkupack für clino® II - 89154

(Bild 1, Abbildung Wandladestation mit Akkupack)

2



3

Wandladestationen und Akkupack für XL-Lifter



foldy® XL/e XL

aks-Wandladestation inkl. Akkupack - 89255

aks-Wandladestation - 89239

aks-Akkupack - 89238

clino® XL/eXL, dualo® XL/eXL und goliath®

aks-Wandladestation inkl. Akkupack - 89256

aks-Wandladestation - 89239

aks-Akkupack - 89248



Wandladestation und Akkupack für torneo® compact und torneo® II :

aks-Wandladestation ohne Akkupack - 89356

aks-Akkupack - 89175

aks-Ladegerät - 89360

aks-Lifterwaagen

Das Wiegen von Patienten gehört zum Pflegealltag. Besonders praktisch ist der Einsatz von Waagen, die direkt mit dem Hilfsmittel Lifter verbunden sind. aks bietet zwei Wägeeinrichtungen für die Nutzung an den verschiedenen aks-Hebeliftern.

aks-dw 150

Ideal zur Gewichtskontrolle

- einfache Handhabung
- flexibler Einsatz: mit Adapter für aks-Lifter nutzbar
- Display-Anzeige: Ablesung in 500 g Schritten
- Energiesparfunktion: Selbstabschaltung nach ca. vier Minuten
- preiswerte Standardlösung zur Verlaufskontrolle
- kein Medizinprodukt
- max. Wägebereich: 150 kg

Bestellnummer

aks-dw 150 inkl. Adapter für aks-Hebelifter - 89016



aks-efw 200/300

Die geeichte Wägeeinrichtung im Pflegealltag – auch für schwere Fälle

- ab Werk erstgeeicht, kalibriert und geprüft
- einfache Handhabung mit übersichtlichem Display
- Energiesparfunktion: Selbstabschaltung nach ca. drei Minuten
- BMI-Funktion
- Präzisionswaagen für aks-Hebelifter mit speziellem Adapter und inklusive Wägebügel (nicht für den Transport)
- aks-efw 200 bis max. 200 kg Patientengewicht und aks-efw 300 bis max. 300 kg Patientengewicht

Bestellnummern

aks-efw 200 - 89157

aks-efw 300 - 89158



aks-carry

Ihr Assistent bei der Betriebsbelastungsprüfung gemäß DIN EN ISO 10535 Anhang B

Der aks-carry ist zur Aufnahme, Lagerung und zum Transport von Gewichtsscheiben konstruiert (Bild 2). Die Lastaufnahme nimmt die Gewichtsscheiben auf und wird mit dem Karabinerhaken oder direkt an den Hebearm gehangen. Der Hebelifter ist damit bereit für die Betriebsbelastungsprüfung gemäß DIN EN ISO 10535 mit einem Hebezyklus bei Maximallast (Bild 3).



Lieferumfang des aks-carry



aks-carry mit Gewichtsscheiben, hier: 250 kg

aks-carry

- Auflage und Griff aus Stahl, pulverbeschichtet
- vier Laufrollen (Ø 100 mm), einzeln feststellbar
- Lastaufnahme aus Edelstahl zur Aufnahme von Gewichtsscheiben
- Karabinerhaken mit Schraubsicherung nach DIN EN 362
- werkzeuglos abnehmbarer Griff, gesichert mit Rohrklappstecker
- max. Tragfähigkeit 250 kg

Lieferumfang

- Auflage mit Laufrollen und Griff, Lastaufnahme, zwei Karabinerhaken (Bild 1)
- Lieferung ohne Gewichtsscheiben

Bestellnummer

aks-carry - 89300



Betriebsbelastungsprüfung

Technische Daten

Fahrbare Patientenlifter

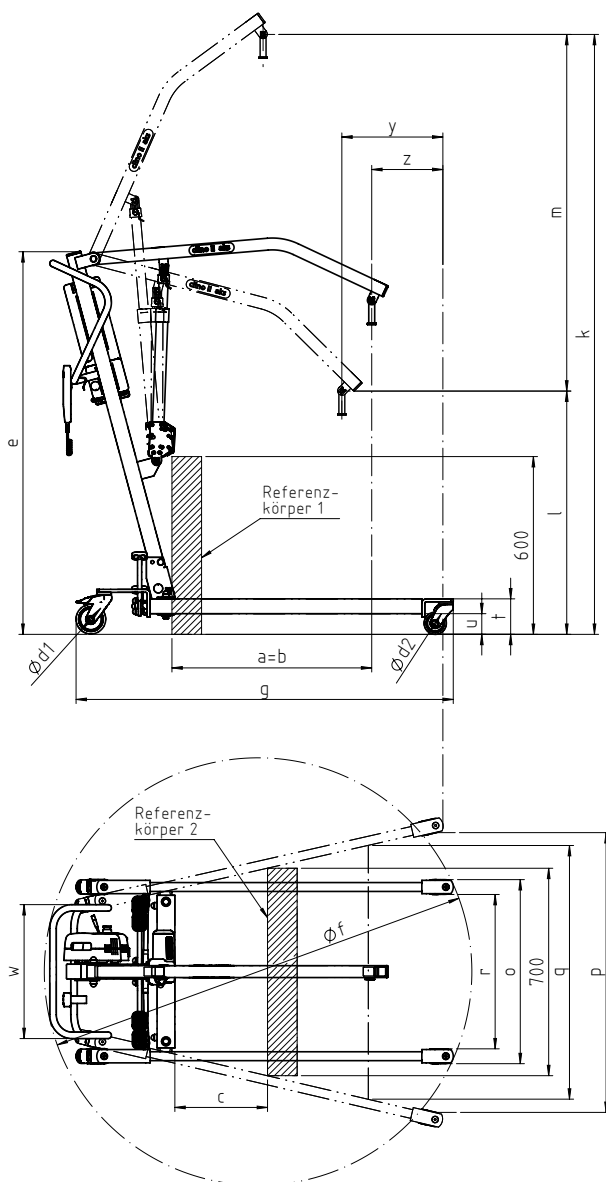

	foldy® micro	foldy® mini/ foldy®e mini	foldy®/ foldy®e
Gesamtmasse (ohne Bügel und Gurt)	34 kg	36 37,5 kg	38 39,5 kg
Maximallast	130 kg	150 kg	150 kg
Hubgeschwindigkeit bei Volllast (Zeit für einen Hebe- vorgang)	80 s	80 s	80 s
Leistung, Hebe- und Senkvor- gänge bei voller Akkukapazi- tät, ca.	40	40	40
Eingangsspannung	24 V AC 50 Hz	24 V AC 50 Hz	24 V AC 50 Hz
Schutzklasse	II	II	II
Schutzart	IP X4	IP X4	IP X4

Grundlegende Maße nach DIN EN 10535

a	Höchstreichweite bei 600 mm Referenzhöhe	451	495	675
b	Höchstreichweite vom Fahrgestell aus	494	532	675
c	Reichweite vom Fahrgestell beim Spreizen der Beinstützen auf 700 mm	442	313	313
d1	Laufrollendurchmesser hinten	100	100	100
d2	Laufrollendurchmesser vorne	75	75	75
e	Gesamthöhe	1207	1195	1290
f	Wendendurchmesser	1162	1234	1443
g	Fahrgestelllänge	1018	1081	1291
k	max. Anschlaghöhe	1713	1749	2015
l	min. Anschlaghöhe	561	739	811
m	Hebebereich	1152	1010	1204
o	min. äußere Breite	572	643	643
p	max. innere Breite	733	825	918
q	innere Breite bei Höchstreich- weite des Anschlagpunkts	728	801	866
r	min. innere Breite	428	499	499
t	Höhe des Fahrgestells	110	110	110
u	Freiraum des Fahrgestells	60	60	60
w	Haltegriffbreite	452	452	452
x	Mindestabstand von der Wand zum Anschlagpunkt bei dessen größter Höhe (Bein- stützen gespreizt)	571	510	611
y	Mindestabstand von der Wand zum Anschlagpunkt bei dessen geringster Höhe (Beinstützen gespreizt)	349	269	345
z	Mindestabstand von der Wand zum Anschlagpunkt bei Höchstreichweite (Beinstützen gespreizt)	150	172	234

	foldy® XL/e XL	clino® II	clino® XL/e XL	goliath®*	foldo®	dualo® mini standard	dualo® mini aktiv	dualo® stan- dard	dualo® aktiv	dualo® XL/e XL standard	dualo® XL/e XL aktiv	torneo® compact	torneo® II
	40 kg 42 kg	38 kg	40 kg 42 kg	48 kg	50 kg	38,5 kg	38,5 kg	39,3 kg	39,3 kg	41 kg 43 kg	50,5 kg 52,5 kg	35 kg	44 kg
	185 kg	150 kg	185 kg	250 kg	130 kg	150 kg	150 kg	150 kg	150 kg	185 kg	185 kg	150 kg	150 kg
	40 s	40s	35 s	78 s	82 s	80 s	80 s	80 s	80 s	35 s	35 s	40 s	40 s
	25	25	25	25	40	40	40	40	40	25	25	40	40
	24 V DC	24 V AC 50 Hz	24 V DC	24V DC	24 V AC 50 Hz	24 V AC 50 Hz	24 V AC 50 Hz	24 V AC 50 Hz	24 V AC 50 Hz	24V DC	24V DC	24 V AC 50 Hz	24 V AC 50 Hz
	II	II	II	II	II	II	II	II	II	II	II	II	II
	IPX4	IP X4	IPX4	IP X4	IP X4	IP X4	IP X4	IP X4	IP X4	IP X4	IP X4	IP X4	IP X4
a	680	675	680	660	614	476	56	675	27	670	110 25	300	216
b	680	675	680	670	651	513	512	675	483	670	570 480	275	264
c	205	313	205	105	313	313	313	313	313	210	210	-	442
d1	100	100	100	100	100	100	100	100	100	100	100	100	100
d2	75	75	75	100	75	75	75	75	75	75	75	50	75
e	1290	1290	1270	1310	1322	1195	1195	1283	1283	1270	1270	1000	1136
f	1460	1443	1470	1525	1442	1317	1317	1538	1538	1470	1470	1000	1263
g	1310	1273	1280	1285	1313	1081	1081	1291	1291	1280	1280	925	999
k	2000	2025	1990	1970	1865	1739	1846	2019	1990	1990	1900 1930	1175	1183
l	610	821	600	585	793	759	1032	820	1183	600	980	860	898
m	1390	1204	1390	1385	1072	977	814	1198	807	1390	1240 950	315	285
o	680	621	680	745	671	643	643	643	643	680	680	315	550
p	960	944	960	1065	892	825	825	919	919	960	960	200	771
q	920	866	920	980	866	792	792	866	778	920	860 825	-	613
r	550	520	550	595	471	499	499	499	499	550	550	200	450
t	110	120	100	130	140	110	110	110	110	100	100	80	120
u	45	70	30	50	60	60	60	60	60	30	30	30	70
w	490	452	490	452	452	452	452	452	452	490	490	450	452
x	625	607	650	565	504	527	792	615	987	650	720 1010	615	766
y	500	341	525	470	434	278	195	339	427	500	550 480	300	402
z	250	230	275	265	263	189	190	232	424	250	350 430	300	402

* Produktbeschreibung siehe Bariatrisches Programm



Umfangreiches Gurtprogramm zum Heben und Transferieren für die unterschiedlichsten Anwendungsbereiche



Netzstoff



Rückenverstärkung



Gurtschlaufen überkreuzt eingehangen



Griff zur Unterstützung beim Manövrieren



Farbig gekennzeichnete Gurtschlaufen



Wadengurt

aks-Liftergurte

aks-Liftergurte sind mit verstärkten Nähten gearbeitet und geprüft, so dass alle Gurte für Hebelifter bis 250 kg Maximallast eingesetzt werden können.

Zum Einsatz kommen verschiedene Materialien: Polyesterstoff für die Verwendung im Trockenbereich, spezieller wasserdurchlässiger und schnelltrocknender Polyester-Netzstoff für die Benutzung im Nassbereich, extrem reißfeste Gurtbänder aus Polyester, Polsterung aus verschiedenen Schaumstoffen um Druckspitzen bzw. ein Einschneiden des Liftergurtes in die Haut zu vermeiden und um den Körper des Patienten zusätzlich zu stützen und/oder den Tragekomfort zu erhöhen.

Zur Stabilisierung von Patienten sind einige Gurte im Rückenbereich mit integrierten Aluminiumleisten zur Rückenverstärkungen ausgestattet. Bei verschiedenen

Gurten bieten wir zur Unterstützung von Patienten mit wenig Kopf- und Nackenstabilität eine separate, anklettbare Kopfstütze an. Unterschiedlich farbig gekennzeichnete Schlaufen der Gurtbänder erleichtern die Zuordnung der richtigen Einhängenposition beim jeweiligen Gurtband.

Alle Gurte sind bei 60° C waschbar.



Gurt ist auch im Nassbereich einsetzbar



Gurt ist teils auch bei Beinamputationen und -teilmputationen einsetzbar, abhängig von der Konstitution des Patienten



Kompatibilität

Unsere Liftergurte für Hebelifter sind bei allen aks-Hebeliftern und bei verschiedenen Liftern von anderen Herstellern einsetzbar. Beachten Sie unsere Kompatibilitätserklärung für Liftergurte, diese finden Sie auf unserer Website www.aks.de

Liftergurte für Hebelheber/Deckenlifter



aks-Standardgurt
Seite 34



aks-Badegurt
Seite 35



aks-Standardgurt mit Rückenverstärkung und integrierter Kopfstütze
Seite 36



aks-Badegurt mit Rückenverstärkung und integrierter Kopfstütze
Seite 37



aks-Badegurt mit Kopfstütze Flex
Seite 38



aks-Hygienegurt
Seite 39



aks-Hygienegurt mit Rückenverstärkung
Seite 40



aks-Komfort-Hygienegurt
Seite 41



aks-Komfortgurt mit integrierter Kopfstütze
Seite 42



aks-Komfortbadegurt mit integrierter Kopfstütze
Seite 43



aks-Universal-Komfortgurt
Seite 44



aks-Universal-Netzgurt
Seite 45



aks-Universalgurt
Seite 45



aks-Liegendtransportgurt
Seite 46



aks-Liegendtransportgurt für Transportbügel mit 8-Punktaufnahme
Seite 47



aks-Liegendtransportgurt für Transportbügel mit 8-Punktaufnahme zum Baden
Seite 47

Liftergurte für Hebelheber/Deckenheber



aks-Aufrichtgurt
Seite 48



aks-Schnelltransportgurt mit
Brustschlaufe
Seite 49



aks-Schnelltransportgurt mit
Brustschlaufe zum Baden
Seite 49



goliath® Gurt
Seite 50

Liftergurte bis XXL

Zubehör für Liftergurte für Hebelheber/Deckenheber



aks-Kopfstütze
Seite 51



aks-Verlängerungsschlaufen
Seite 51



aks-Aufrichtgurt mit Brustschlaufe für
Aufstehlifter (dualo®)
Seite 52



aks-Wadengurt für Aufstehlifter
Seite 52



aks-Aufrichtgurt mit Brustschlaufe
für Aufstehlifter torino® II und
torneo® compact
Seite 53

Liftergurte für Aufstehlifter

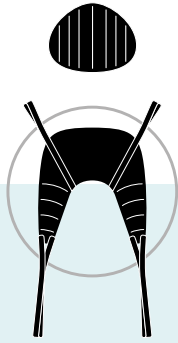

aks-Standardgurt

Bereits die Materialqualität und die Verarbeitung dieses preisgünstigen Modells entsprechen den alltäglichen Anforderungen. Voraussetzung ist eine Mitwirkung des Patienten, der im Nacken- und Schulterbereich noch stabil ist. Mit diesem Gurt ist die Aufnahme vom Boden möglich. Die Beinstützen sind mit zusätzlichen Gewebeschichten gefertigt und mit einer Polsterung zur Verstärkung versteppt. Zudem gewährleistet diese Verstärkung einen faltenfreien Sitz mit hoher Druckminimierung an den Oberschenkeln. Die Griffschleife an der Außenseite unterstützt die Pflegeperson beim Positionieren des Patienten. Zur Unterstützung des Kopf- und Nackenbereiches kann optional die aks-Kopfstütze eingeklettet werden (siehe Bild unten), sie ist nicht im Lieferumfang enthalten.

Bestellnummern

- Größe S - 88700
- Größe M - 88701
- Größe L - 88702
- Größe XL - 88703
- Größe XXL - 88704

Kopfstütze
(optional) - 88798



aks-Standardgurt mit eingekletteter Kopfstütze (optional)

aks-Badegurt

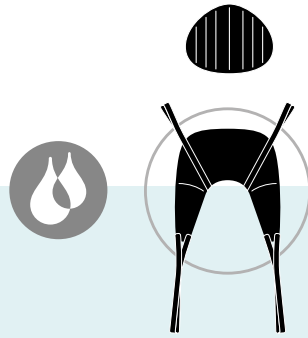

Dieser Gurt, aus einem äußerst reißfesten Polyester-netz, nimmt kaum Wasser auf, trocknet daher sehr schnell wieder ab und wurde speziell für den Einsatz im Bad bzw. Nassbereich konzipiert. Die Beinstützen sind mit Schaumstoff aufgepolstert. Diese Verstärkung gewährleistet einen faltenfreien Sitz mit hoher Druckminderung für die Oberschenkel.

Mit diesem Gurt können Sie Patienten vom Boden liegend aufnehmen, Voraussetzung ist eine Mitwirkung des Patienten, der im Nacken und Schulterbereich noch stabil ist. Die Griffschleife an der Außenseite unterstützt die Pflegeperson beim Positionieren des Patienten. Zur Unterstützung des Kopf- und Nackenbereiches kann optional die aks-Kopfstütze eingeklettet werden, sie ist nicht im Lieferumfang enthalten.

Bestellnummern

- Größe S - 88715
- Größe M - 88716
- Größe L - 88717
- Größe XL - 88718
- Größe XXL - 88719

Kopfstütze
(optional) - 88798



→
Griff-
schleife



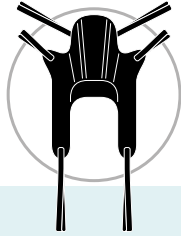

aks-Standardgurt mit Rückenverstärkung und integrierter Kopfstütze

Als Weiterentwicklung des Standardgurtes bietet dieser Gurt eine Reihe von Vorteilen: durch die spezielle Rückenverstärkung, die nahtlos in die Kopfstütze übergeht und die herausnehmbaren Versteifungen aus Aluminium, wird der Rücken- und Kopfbereich gestützt und gerade gehalten. Neben den Bein- und Schulterschlaufen bieten zusätzlich 4-fach verstellbare Kopfschlaufen die Möglichkeit, den Gurt individuell dem Patienten anzupassen. Dieser Vorteil gibt mehr Sicherheit und Halt. Das Netz im Gesäßbereich verhindert ein Herausgleiten des Patienten. Die spezielle Form der Beinstützen erleichtert die schnelle und sichere Aufnahme des Patienten. Der gesamte Körper wird stabilisiert und gestützt. Dieser Gurt ist besonders für Patienten mit Einschränkung des Stütz- und Bewegungsapparats im Oberkörper geeignet.

Bestellnummern

Größe S - 88705
Größe M - 88706
Größe L - 88707



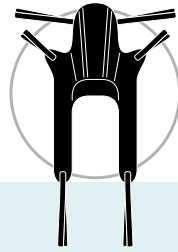

aks-Badegurt mit Rückenverstärkung und integrierter Kopfstütze

Der Gurt aus Polyesternetz trocknet schnell und unterstützt insbesondere bei der Körperpflege im Bad. Siehe auch die Beschreibung zum aks-Standardgurt mit Rückenverstärkung und integrierter Kopfstütze.

Bestellnummern

Größe S - 88720

Größe M - 88721

Größe L - 88722



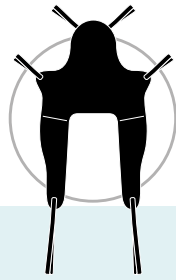

Wassers-Badegurt mit Kopfstütze Flex

Badgurt mit integrierter Kopfstütze, die nahtlos an den Rückenbereich anschließt. Patienten mit wenig Stabilität im Halsbereich können so schonend transferiert werden. Der Gurt besteht aus einem äußerst reißfesten Polyester-netz, das kaum Wasser aufnimmt und schnell trocknet. Er wurde speziell für den Einsatz im Bad bzw. Nassbe-reich konzipiert.

Die besonders breiten Beinstützen sind mit Schaumstoff ausgepolstert. Diese Polsterung gewährleistet einen faltenfreien Sitz mit hoher Druckminderung für die Oberschenkel. Die Aufnahme erfolgt standardmäßig im Sitzen. Eine Aufnahme aus dem Bett oder vom Boden ist ebenfalls möglich. Der Transfer erfolgt im Sitzen.

Bestellnummern

- Größe S - 88791
- Größe M - 88792
- Größe L - 88793
- Größe XL - 88794
- Größe XXL - 88795



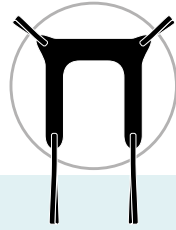

aks-Hygienegurt

Der kompakte Zuschnitt und der große Ausschnitt im Gesäßbereich ermöglichen ein einfaches und schnelles Anlegen des Gurtes. Der Patient kann anschließend sehr gut auf eine Toilette gesetzt werden, da im Gesäßbereich der Unterkörper frei bleibt. Mehr Komfort für den Patienten durch Auspolsterung unter den Armen, Beinpolsterung sowie Griffschlaufen am Gurt zum Bewegen des Patienten.

Bestellnummern

Größe S - 88730

Größe M - 88731

Größe L - 88732

Größe XL - 88733

Größe XXL - 88734



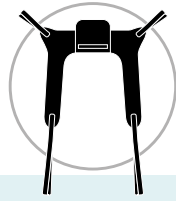

aks-Hygienebelt mit Rückenverstärkung

Für mehr Unterstützung und Stabilität im aks-Hygienebelt wurde der aks-Hygienebelt mit Rückenverstärkung entwickelt. Der höher geschnittene und verstärkte Rücken des Liftergurtes stützt den Patienten im Rücken. Der Achselbereich ist gepolstert und sorgt für einen angenehmen Sitz im Gurt. Die 4-fach verstellbaren Bein- und Schulterschlaufen bieten die Möglichkeit, den Gurt individuell an den Patienten anzupassen. Die spezielle Form der Beinstützen erleichtert die schnelle und sichere Aufnahme des Patienten. Der Patient wird stabilisiert und gestützt, muss jedoch im Nacken- und Schulterbereich stabil sein. Durch den großen Ausschnitt im Gesäßbereich bleibt der Intimbereich frei, so kann der Patient sehr gut auf die Toilette gesetzt werden. Eine Griffschleife am Rücken erleichtert das Manövrieren des Patienten.

Bestellnummern

- Größe S - 88786
- Größe M - 88787
- Größe L - 88788
- Größe XL - 88789
- Größe XXL - 88790



Griff-
schleife

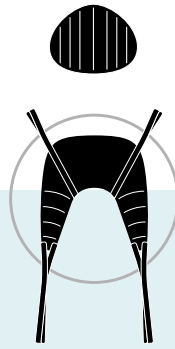

aks-Komfort-Hygienegurt

Die Weiterentwicklung des aks-Hygienegurts zum komfortablen Gurt für den Toilettengang. Dieser Gurt bietet noch mehr Unterstützung im Rückenbereich und Sitzkomfort als der aks-Hygienegurt mit Rückenverstärkung. Er besitzt besonders breite, gepolsterte Beinstützen. Bei Bedarf kann zusätzlich eine Kopfstütze angebracht werden, sie ist nicht im Lieferumfang enthalten und kann optional erworben werden.

Bestellnummern

Größe S - 88735

Größe M - 88736

Größe L - 88737

Größe XL - 88738

Größe XXL - 88739



Kopfstütze
(optional) - 88798



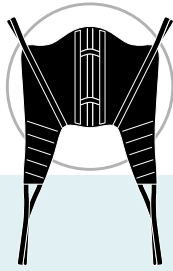

aks-Komfortgurt mit integrierter Kopfstütze

Der eigens für Patienten mit wenig Stabilität im Rumpfbereich entwickelte Gurt bietet dem gesamten Körper eine komfortable Unterstützung. Der hohe Rückenteil mit herausnehmbaren Verstärkungen aus Aluminium sowie die integrierte Kopfstütze erhöhen die Sicherheit bei der Anwendung und Bequemlichkeit. Die eingearbeitete Polsterung der Beinstützen erhöht den Sitzkomfort druckempfindlicher Patienten. Unterschiedlich farbig gekennzeichnete Schlaufen ermöglichen verschiedene Einstellungen des Gurtes und dadurch eine variable Positionierung. Mehrere Griffschlaufen an der Außenseite unterstützen die Pflegeperson beim Manövrieren des Patienten.

Bestellnummern

- Größe S - 88710
- Größe M - 88711
- Größe L - 88712
- Größe XL - 88713
- Größe XXL - 88714



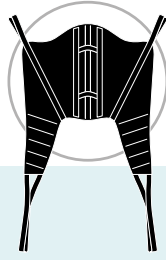

aks-Komfortbadegurt mit integrierter Kopfstütze

Dieser Gurt besitzt ein ähnliches Schnittmuster wie der aks-Komfortgurt mit integrierter Kopfstütze und ist aufgrund der Netzstruktur des Materials wasserdurchlässig und trocknet schnell. Er ist speziell für den Nassbereich entwickelt worden.

Bestellnummern

Größe S - 88725

Größe M - 88726

Größe L - 88727

Größe XL - 88728

Größe XXL - 88729



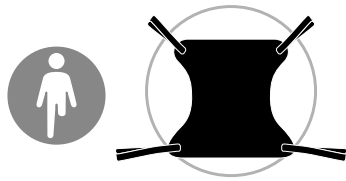

aks-Universal-Komfortgurt

Der Universal-Komfortgurt besteht aus flexiblen Gewebestoffen, die sich dem Körper des Patienten anpassen. Dieser Gurt ist für eine Anwendung im Trockenbereich vorgesehen und ist für die Aufnahme von Patienten mit Beinamputationen geeignet. Im Kopf-/Schulterbereich ist eine Griffeschlaufe zum Manövrieren des Patienten angebracht.

Bestellnummern

Größe M - 88756

Größe L - 88757

Größe XL - 88758

Größe XXL - 88759



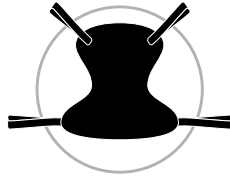

aks-Universal-Netzgurt

Der Universal-Netzgurt bietet viel Flexibilität: die Schulter-schlaufen sind zur Erreichung der optimalen Position 3-fach, die Beinschlaufen sogar 4-fach verstellbar. Optimaler Sitzkomfort bei Verwendung des aks-Tandembügels (s. Bild). Vier Griffschlaufen am Gurt helfen bei der Positionierung des Patienten während des Transfervorganges. Das einlagige Netzmaterial ist gut wasserdurchlässig und trocknet schnell, ideal für die Anwendungen im Nassbereich (Baden). Dieser Gurt ist zudem insbesondere für Patienten mit Beinamputationen geeignet.



Bestellnummern

Größe S - 88760

Größe M - 88761

Größe L - 88762

Größe XL - 88763

Größe XXL - 88764

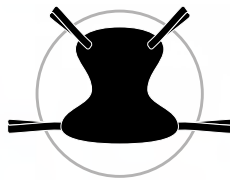

aks-Universalgurt Flex

Der Universalgurt Flex ist dem Universal-Netzgurt ähnlich. Dabei wurden bewusst die Griffschlaufen weggelassen, so dass der Gurt eine Zeit unter dem Patienten verbleiben kann (z. B. im Rollstuhl, Sitzschale). Dadurch ist es nicht notwendig den Gurt direkt nach dem Transfer zu entfernen.



Bestellnummern

Größe S - 88766

Größe M - 88767

Größe L - 88768

Größe XL - 88769

Größe XXL - 88770



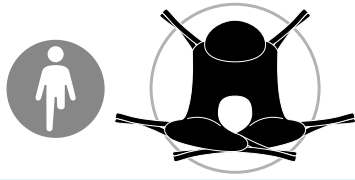

aks-Liegendtransportgurt

Mit diesem Gurt und dem aks-Tandembügel (s. Bild) können auch schwierige Transferprobleme gelöst werden. Selbst der Transfer von Patienten mit Hüft- oder Rückenproblemen sowie mit Amputationen unterhalb des Kniegelenks, kann hiermit problemlos durchgeführt werden. Die Beinstützen sind zusätzlich mit Schaumstoff gepolstert. So werden die Oberschenkel sicher und bequem gestützt. Die durch Klettband fixierbare Kopfstütze (inklusive) gibt zusätzlichen Halt. Eine Griffschleife am Tuch im Kopfbereich erleichtert das Positionieren und Bewegen des Patienten.

Bestellnummern

Größe M - 88746

Größe L - 88747

Größe XL - 88748

Größe XXL - 88749



Griffschleife

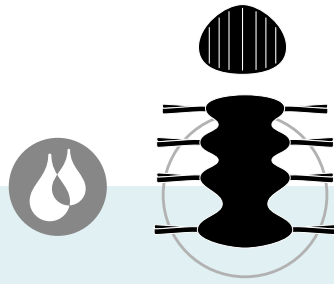

aks-Liegendtransportgurt für Transportbügel mit 8-Punktaufnahme/ ~ zum Baden

In Verbindung mit dem speziellen Liegendtransportbügel mit 8-Punktaufnahme garantiert dieser Gurt einen absolut schonenden Transfer auch von Schmerzpatienten. Optional kann eine Kopfstütze per Klettband fixiert werden und zusätzlich Halt im Kopf und Nackenbereich geben. Der aks-Liegendtransportgurt für Transportbügel mit 8-Punktaufnahme zum Baden aus Netzmaterial ist wasserdurchlässig, trocknet schnell und ist damit für den Einsatz im Nassbereich optimal.

Bestellnummern

Größe M - 88751

Größe L - 88752

Größe XL - 88753

Größe XXL - 88754

~ zum Baden

Größe M - 88777

Größe L - 88778

Größe XL - 88779

Größe XXL - 88780

Kopfstütze (optional) - 88798

aks-Liegendtransportgurt für Transportbügel mit 8-Punktaufnahme



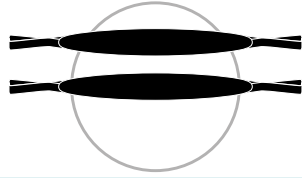

aks-Aufrichtgurt

Der Aufrichtgurt für aks-Standardlifter besteht aus zwei einzelnen Gurten mit unterschiedlich farbig gekennzeichneten, 3-fach verstellbaren Schlaufen. Er eignet sich besonders für den schnellen Transfer von Patienten, die über genügend Muskelkraft vom Schulterbereich über Oberkörper bis hin zu den Oberschenkeln verfügen. Der Gurt zeichnet sich durch einfache und schnelle Anwendung aus und fördert zudem den Erhalt der Mobilität.

Bestellnummer
Größe M - 88765





aks-Schnelltransportgurt mit Brustschlaufe

Für den schnellen und unkomplizierten Transfer von Patienten mit genügend Eigenstabilität ist dieser Gurt geradezu prädestiniert. Er verfügt über eine integrierte, gepolsterte Rückenverstärkung, eine Achselpolsterung und eine Brustschlaufe, die den Patienten ein sicheres Gefühl gibt. Der Gurt kann auch als Hygienegurt genutzt werden. Die Griffschlaufe im Rückenbereich erleichtert das Manövrieren des Patienten.

Bestellnummern

Größe S - 88740

Größe M - 88741

Größe L - 88742



aks-Schnelltransportgurt mit Brustschlaufe zum Baden

Der aks-Schnelltransportgurt mit Brustschlaufe zum Baden besitzt ein ähnliches Schnittmuster und Aufbau wie der aks-Schnelltransportgurt mit Brustschlaufe. Für einen höheren Komfort, zur besseren Druckverteilung an den Oberschenkeln, besitzt er breitere Beinstützen. Er eignet sich, aufgrund der wasserdurchlässigen und schnell trocknenden Netzstruktur des Materials, speziell für den Nassbereich. Eine Griffschlaufe im Rückenbereich des Gurtes erleichtert das Manövrieren des Patienten.

Bestellnummern

Größe S - 88771

Größe M - 88772

Größe L - 88773



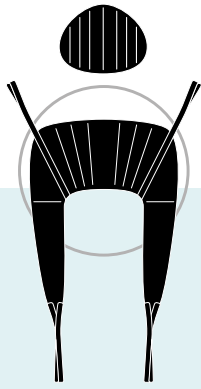

goliath® Gurt

Der Liftergurt für schwer- gewichtige Personen

Die goliath® Gurte gehören zu den flexiblen Körperstützsystemen, deren Gewebestoffe sich optimal dem Körper des Patienten anpassen. Die extrem reißfesten Polyestergurte dienen als Verstärkung. Schulter-schlaufen sind 5-fach, Beinschlaufen 4-fach verstellbar. Der Rückenbereich und die Beinstützen bieten eine zusätzliche Besonderheit. Sie sind mit einem sog. druckelastischen 3D-Textil gepolstert. Zwei Gewebelagen werden durch eine Polsterschicht in einem vordefinierten Abstand gehalten. Darin bildet sich ein Mikroklima, das thermo- und feuchtigkeitsregulierend wirkt. Grundsätzlich wird dieser hochwertige Gurt mit dem goliath® Lifter in der Grundversorgung adipöser Menschen bis zu max. 250 kg Körpergewicht eingesetzt. Zur Unterstützung von Kopf- und Nackenbereich kann optional die aks-Kopfstütze eingeklettet werden.

Maße: siehe Seite 54/55

Bestellnummern

Größe A - 88807

Größe B - 88808

Größe C - 88809

Kopfstütze - 88798 (optional)





aks-Kopfstütze



Die aks-Kopfstütze ist für folgende aks-Liftergurte optional erhältlich: Standardgurt, Badegurt, Komfort-Hygiengurt, Liegendtransportgurt mit 8-Punktaufnahme/ ~ zum Baden und goliath® Gurt. Verarbeitetes Flauschband an den Gurten ermöglicht das Ankletten und Positionieren der Kopfstütze durch angenähtes Klettband/Hakenband.

Bestellnummer - 88798



aks-Verlängerungsschlaufen

Die aks-Verlängerungsschlaufen ermöglichen Ihnen, die Gurtschlaufen von geeigneten aks-Liftergurten zu verlängern, um diese schnell und einfach an die unterschiedlichen Bedürfnisse der Patienten anzupassen. Sie bestehen aus extrem reißfestem Gurtband und sind einfach an den Gurtschlaufenschlaufen der aks-Liftergurte zu befestigen. Sie sind für aks-Liftergurte an Hebeliftern vorgesehen!

Durch die Verlängerung der Gurtschlaufen können folgende Ziele erreicht werden:

- Abstand des Patienten zum Transportbügel vergrößern
- leichteres Einhängen der Gurtschlaufen am Transportbügel
- Verlängerung der Beinschlaufen um eine aufrechtere Sitzposition zu erreichen oder um den Winkel der Sitzposition offener zu gestalten (in der Hüfte)

Technische Daten

Länge gefaltet: 24 cm

Effektive Verlängerung, nach Befestigung am aks-Liftergurt ca. 18 cm

Verpackungseinheit: 2 Stück

Bestellnummer

2 Stück Verlängerungsschlaufen, Größe 24 cm - 88796



aks-Aufrichtgurt mit Brustschlaufe für Aufstehlifter (dualo®)

Dieser Gurt für fahrbare Aufstehlifter unterstützt den Patienten beim Aufrichten/Absenken aus bzw. in eine sitzende Position. Die zusätzliche Brustschlaufe gibt dem Patienten, während des Aufrichtens und des Transfers, ein sicheres Gefühl. Eine Auspolsterung im Achselbereich verhindert ein Einschneiden in den Achselhöhlen.

Für Patienten bis 250 kg.

Bestellnummern

Größe S - 88781

Größe M - 88782

Größe L - 88783

Größe XL - 88784

Größe XXL - 88785

aks-Wadengurt für Aufstehlifter (dualo®)

Der Wadengurt sichert die Beine, gibt zusätzlichen Halt und unterstützt das Abdrücken mit beiden Beinen beim Aufrichten von Patienten.

Bestellnummer - 88806



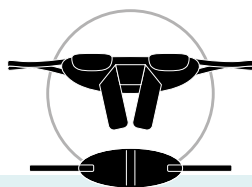

aks-Aufrichtgurt mit Brustschlaufe für Aufstehlifter torneo® II und torneo® compact

Dieser Aufrichtgurt ist ausschließlich an den Aufstehliftern torino® II und torino® compact einsetzbar. Der Aufrichtgurt ist um die Sitzschaukel erweitert. Das Wadenband bietet dem Patienten mehr Sicherheit und Unterstützung. Für Patienten bis 150 kg.

Bestellnummern

Größe S - 88800

Größe M - 88801

Größe L - 88802

Größe XL - 88803

Größe XXL - 88804

Ersatz Sitzschaukel - 88805

Ersatz Wadenband - 88810



aks-Liftergurte

aks-Standardgurt mit integrierter Rückenverstärkung und Kopfstütze

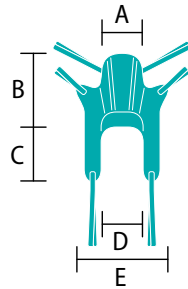
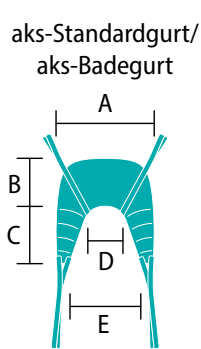

aks-Komfortbadegurt/-Komfortgurt mit integrierter Kopfstütze

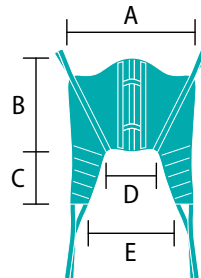

aks-Badegurtes mit Kopfstütze Flex

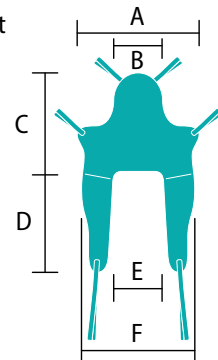

aks-Badegurt mit Rückenverstärkung und integrierter Kopfstütze

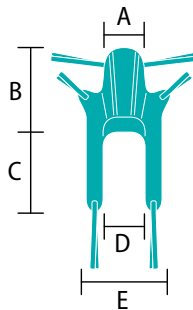

aks-Hygienegurt

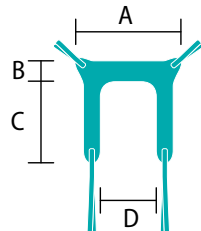

aks-Komfort-Hygienegurt

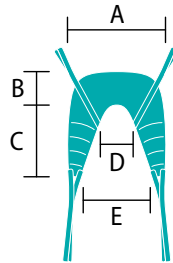

aks-Hygienegurt mit Rückenverstärkung

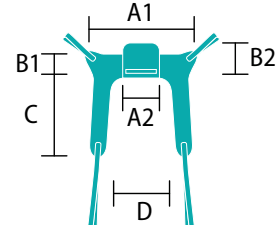

aks-Schnelltransportgurt mit Brustschlaufe/ ~ zum Baden

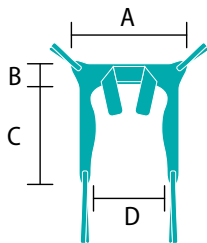

aks-Aufrichtgurt (2 Einzelgurte)

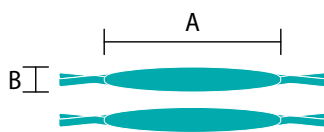

aks-Universal-Komfortgurt

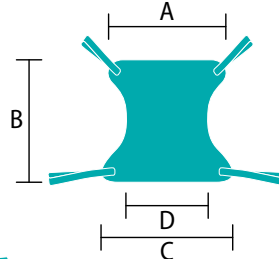

aks-Liegendtransportgurt

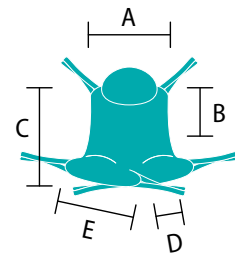

aks-Universal-Netzgurt/
aks-Universalgurt Flex

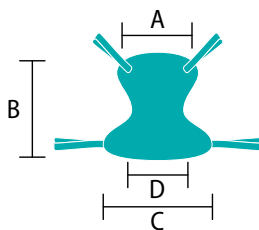

aks-Liegendtransportgurt mit 8-Punktaufnahme/ ~ zum Baden

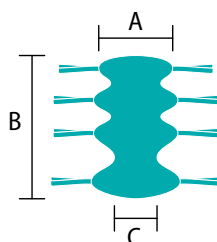

aks-Aufrichtgurt mit Brustschlaufe für Aufstehlifter/ ~ torneo® II und torneo® compact

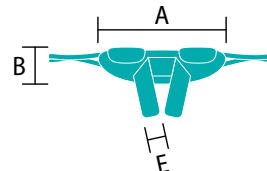

goliath® Gurt

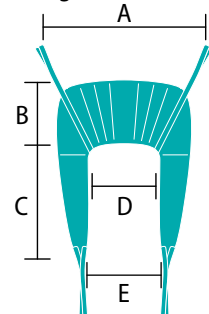

Alle Maßangaben in cm	A	B	C	D	E	F	Brustschlaufe
aks-Standardgurt/aks-Badegurt, Größe S	76	56	52	28	50		
aks-Standardgurt/aks-Badegurt, Größe M	89	56	60	30	59		
aks-Standardgurt/aks-Badegurt, Größe L	91	56	73	32	62		
aks-Standardgurt/aks-Badegurt, Größe XL	96	59	78	36	68		
aks-Standardgurt/aks-Badegurt, Größe XXL	104	64	81	44	80		
aks-Badegurt mit Kopfstütze Flex, Größe S	90	38	90	60	35	70	
aks-Badegurt mit Kopfstütze Flex, Größe M	95	40	105	65	40	85	
aks-Badegurt mit Kopfstütze Flex, Größe L	100	43	110	70	45	88	
aks-Badegurt mit Kopfstütze Flex, Größe XL	110	45	110	85	50	92	
aks-Badegurt mit Kopfstütze Flex, Größe XXL	120	45	115	100	50	96	
aks-Standardgurt mit Rückenverstärkung und integrierter Kopfstütze, Größe S	38	89	42	35	60		
aks-Standardgurt mit Rückenverstärkung und integrierter Kopfstütze, Größe M	40	103	65	50	74		
aks-Standardgurt mit Rückenverstärkung und integrierter Kopfstütze, Größe L	40	111	65	50	76		
aks-Badegurt mit Rückenverstärkung und integrierter Kopfstütze, Größe S	38	89	42	35	60		
aks-Badegurt mit Rückenverstärkung und integrierter Kopfstütze, Größe M	40	103	65	50	74		
aks-Badegurt mit Rückenverstärkung und integrierter Kopfstütze, Größe L	40	111	65	50	76		
aks-Hygienegurt, Größe S	90	22	65	40	-		
aks-Hygienegurt, Größe M	97	22	71	44	-		
aks-Hygienegurt, Größe L	108	25	78	58	-		
aks-Hygienegurt, Größe XL	120	25	90	64	-		
aks-Hygienegurt, Größe XXL	130	27	110	74	-		
aks-Hygienegurt mit Rückenverstärkung, Größe S	86/29	24/36	65	38			
aks-Hygienegurt mit Rückenverstärkung, Größe M	96/33	26/40	69	47			
aks-Hygienegurt mit Rückenverstärkung, Größe L	107/34	28/40	75	51			
aks-Hygienegurt mit Rückenverstärkung, Größe XL	118/37	25/40	89	63			
aks-Hygienegurt mit Rückenverstärkung, Größe XXL	128/47	26/45	107	68			
aks-Komfort-Hygienegurt, Größe S	78	32	70	24	46		
aks-Komfort-Hygienegurt, Größe M	88	39	77	28	58		
aks-Komfort-Hygienegurt, Größe L	96	42	95	32	65		
aks-Komfort-Hygienegurt, Größe XL	105	45	105	40	69		
aks-Komfort-Hygienegurt, Größe XXL	115	45	120	49	73		
aks-Komfortgurt mit integrierter Kopfstütze/aks-Komfortbadegurt~, Größe S	98	79	45	42	66		
aks-Komfortgurt mit integrierter Kopfstütze/aks-Komfortbadegurt~, Größe M	122	89	46	46	74		
aks-Komfortgurt mit integrierter Kopfstütze/aks-Komfortbadegurt~, Größe L	135	92	64	47	82		
aks-Komfortgurt mit integrierter Kopfstütze/aks-Komfortbadegurt~, Größe XL	152	94	87	52	80		
aks-Komfortgurt mit integrierter Kopfstütze/aks-Komfortbadegurt~, Größe XXL	164	100	108	56	70		
aks-Universal-Komfortgurt, Größe M	84	100	85	45	-		
aks-Universal-Komfortgurt, Größe L	110	109	109	71	-		
aks-Universal-Komfortgurt, Größe XL	128	116	131	90	-		
aks-Universal-Komfortgurt, Größe XXL	152	114	151	109	-		
aks-Universal-Netzgurt/aks-Universalgurt Flex, Größe S	110	126	107	56	-		
aks-Universal-Netzgurt/aks-Universalgurt Flex, Größe M	115	133	117	62	-		
aks-Universal-Netzgurt/aks-Universalgurt Flex, Größe L	130	140	129	68	-		
aks-Universal-Netzgurt/aks-Universalgurt Flex, Größe XL	145	145	144	83	-		
aks-Universal-Netzgurt/aks-Universalgurt Flex, Größe XXL	160	145	160	98	-		
aks-Liegendtransportgurt, Größe M	86	60	103	31	77		
aks-Liegendtransportgurt, Größe L	95	60	103	33	82		
aks-Liegendtransportgurt, Größe XL	105	65	108	35	87		
aks-Liegendtransportgurt, Größe XXL	115	65	108	37	95		
aks-Liegendtransportgurt f. T. mit 8-Punktaufnahme/~ zum Baden, Größe M	66	183	46	-	-		
aks-Liegendtransportgurt f. T. mit 8-Punktaufnahme/~ zum Baden, Größe L	75	189	66	-	-		
aks-Liegendtransportgurt f. T. mit 8-Punktaufnahme/~ zum Baden, Größe XL	85	189	76	-	-		
aks-Liegendtransportgurt f. T. mit 8-Punktaufnahme/~ zum Baden, Größe XXL	100	189	81	-	-		
aks-Aufrichtgurt (2 Einzelgurte), Größe M	110	17	-	-	-	-	
aks-Schnelltransportgurt mit Brustschlaufe/~ zum Baden, Größe S	93	24	70	54/35	-	-	124
aks-Schnelltransportgurt mit Brustschlaufe/~ zum Baden, Größe M	113	24	96	75/66	-	-	138
aks-Schnelltransportgurt mit Brustschlaufe/~ zum Baden, Größe L	113	24	96	75/66	-	-	167
goliath® Gurt A siehe bariatrisches Programm	112	68	94	50	70		
goliath® Gurt B siehe bariatrisches Programm	126	72	106	63	94		
goliath® Gurt C siehe bariatrisches Programm	140	76	120	78	102		
aks-Aufrichtgurt mit Brustschlaufe für Aufstehlflißer/~ torneo®..., Größe S	87	27	-	-	16	-	114
aks-Aufrichtgurt mit Brustschlaufe für Aufstehlflißer/~ torneo®..., Größe M	105	29	-	-	16	-	138
aks-Aufrichtgurt mit Brustschlaufe für Aufstehlflißer/~ torneo®..., Größe L	120	29	-	-	16	-	147
aks-Aufrichtgurt mit Brustschlaufe für Aufstehlflißer/~ torneo®..., Größe XL	141	29	-	-	16	-	167
aks-Aufrichtgurt mit Brustschlaufe für Aufstehlflißer/~ torneo®..., Größe XXL	141	29	-	-	16	-	178
aks-Wadengurt	140	18	-	-	-		



Mehr Mobilität und Flexibilität: optimales Hilfsmittel auch für das Geh- und Mobilisationstraining



HUMAN CARE
Your Life. Your Way.

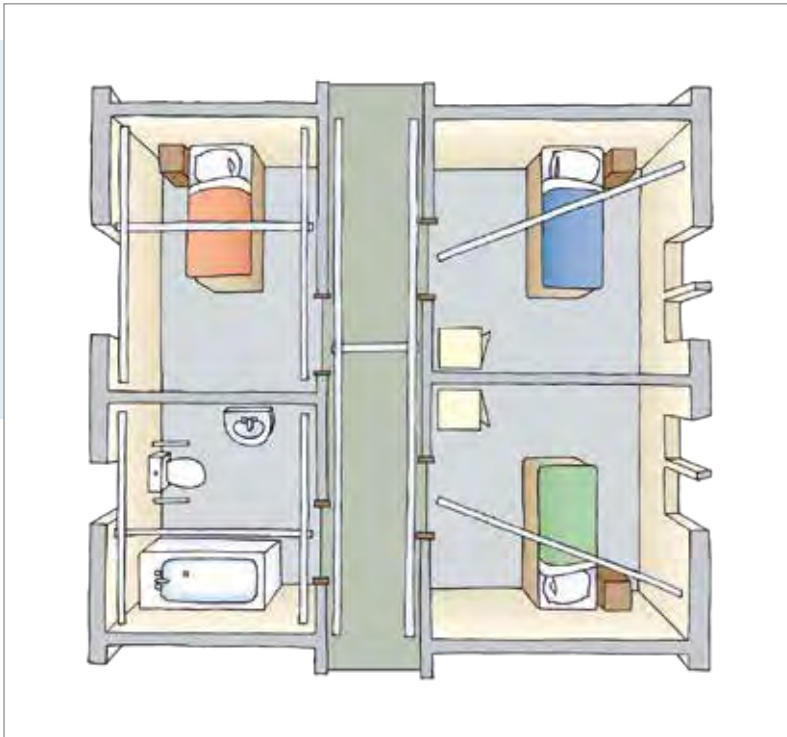

Deckenlifter und Deckenliftermgurte inklusive dem aks-Full-Service-Programm

Zur Komplettierung der Lifter-Produktpalette offeriert aks hochwertige Deckenliftersysteme des erfolgreichen schwedischen Herstellers HUMAN CARE. Gerne geben wir unser Know-how weiter und schnüren für Sie das Rundum-sorglos-Paket, welches Beratung, Aufmaß, Angebotserstellung und die Montage umfasst.

Mit diesem Deckenlifterprogramm können wir nahezu alle Anforderungen und Einsatzvarianten erfüllen:

- Traversensysteme
- Kurven mit verschiedenen Winkeln
- Schienen mit unterschiedlichen Bauhöhen
- Raum-zu-Raum-Systeme
- abgehängte Schienensysteme

Das Rundum-sorglos-Paket beinhaltet:

- Kompetente Beratung vor Ort, beim Patienten
- Aufmaß
- Kostenvoranschlag an Fachhandel
- Fachkundige Montage
- Einweisung
- Abnahme vor Ort durch einen externen Servicepartner



Kompatibilität

Unsere aks-Liftermgurte für Hebelifter sind teils auch an Deckenliftanlagen einsetzbar. Beachten Sie unsere Kompatibilitätserklärung für Liftermgurte, diese finden Sie auf unserer Website www.aks.de

Deckenliftkassetten



Altair
Seite 59



Roomer S
Seite 60



HeliQ
Seite 61

Freiständer



Niklas
Seite 62

Deckenliftgurte



Activity Sling
Seite 63



Multi Sling
Seite 63



Full Body Sling Net
Seite 64



S bis XXL
Full Body Sling
Seite 64



Silhouette Sling Net/Soft
Seite 64



Sit Sling
Seite 65



Bath Sling
Seite 65



Amputee Sling
Seite 65



Basic Sling Net
Seite 66



Basic Sling Soft
Seite 66



Comfort Sling Soft
Seite 66



Comfort Sling High
Seite 67



Toileting Sling/Net
Seite 67



Toileting Sling High
Seite 67

Deckenliftgurte
Maße/Bestellnummern
Seite 68/69

Die neue Generation der HUMAN CARE Lifterkassetten verbindet modernes und dezentes Design, das sich ideal in das vorhandene Ambiente integrieren lässt. Aufgrund ihrer kompakten, kleinen Größe und ihrer einfachen Handhabung, können die Lifterkassetten in Einrichtungen sowie in der Pflege zu Hause eingesetzt werden. Eine konstante Hebegeschwindigkeit – unabhängig vom Gewicht – und der sanfte Start und Stopp machen das Heben zu einer angenehmen Erfahrung für den Patienten. Eine hohe Akkulaufzeit und die praktische Akkuaufladung über die Handbedienung gestattet ein Maximum an Komfort. In Verbindung mit den verschiedenen Human Care Gurten bieten die Deckenlifter eine Vielzahl an Einsatzmöglichkeiten und Lösungen.

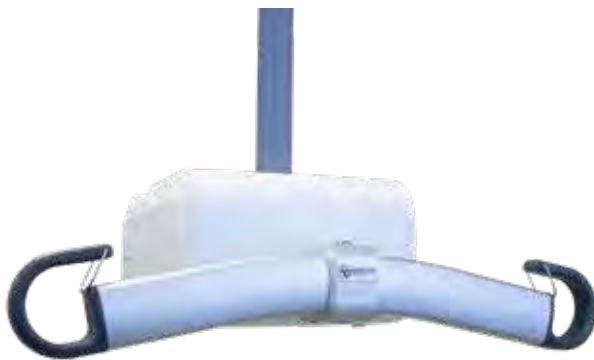

Altair

Portable Deckenlifterkassette

Die tragbare Lifterkassette kann in verschiedenen Räumen eingesetzt werden. So lassen sich weitere Anschaffungen vermeiden und Kosten reduzieren. Altair ist in drei verschiedenen Ausführungen erhältlich, die jeweils eine Tragfähigkeit von 150 kg, 220 kg und 300 kg besitzen (siehe S. 132 Produkte für die bariatrische Pflege). Die Altair kann mit einer 2-, 3- oder 4-Punkt Aufhängung verwendet werden. Die optionale 4-Punkt Aufhängung bietet eine ausgeglichene Gewichtsverteilung und eine vergrößerte Sitzfläche.

Maße: 400 x 140 x 300 mm

Gewicht: 9,9 kg

Max. Tragfähigkeit: 150 kg/220 kg/300 kg

Altair 150 kg (ohne Bügel)

Altair 220 kg (ohne Bügel)

Altair 300 kg (ohne Bügel)

Bügel Altair/Roomer S, 45 cm

Bügel Altair/Roomer S, 55 cm

Roomer S

Portable Deckenliftekassette zum einfachen Patiententransfer von Raum zu Raum



Roomer S ermöglicht den Patiententransfer von einem Raum durch eine vorhandene Tür in einen anderen Raum, ohne dass die Person abgesetzt werden muss. Dies wird in einer fließenden, für den Patienten sehr angenehmen, horizontalen Bewegung ohne Höhenverlust bewerkstelligt. Die Roomer S ist mit jeder Tür kompatibel. Es werden keine baulichen Maßnahmen an Türen oder Wänden benötigt. Die Anzahl der Liftvorgänge wird so auf ein Minimum reduziert, was für die beteiligten Personen weniger Mühen und mehr Sicherheit bedeutet. Die tragbare Liftekassette kann in mehreren Räumen verwendet werden. Die maximale Tragfähigkeit der Roomer S Liftekassette beträgt 220 kg und kann mit einer 2-, 3- oder 4-Punkt Aufhängung verwendet werden. Das geringe Gewicht ermöglicht eine einfache Handhabung bei Installations- und Servicearbeiten.



neuer Bügel

Maße: 400 x 160 x 390 mm

Gewicht: 10,9 kg

Max. Tragfähigkeit: 220 kg



Roomer S (ohne Bügel)

Bügel Altair/Roomer S, 45 cm

Bügel Altair/Roomer S, 55 cm

HeliQ

Deckenlifterkassette zur Befestigung in der Schiene

Die HeliQ verbleibt und läuft in der Schiene und ist in drei verschiedenen Ausführungen erhältlich, mit unterschiedlicher Tragfähigkeit von 150 kg, 220 kg und 300 kg. Es gibt eine 2- oder 4-Punkt-Aufhängung. Das geringe Gewicht ermöglicht eine einfache Handhabung bei Installation und Servicearbeiten. Optional mit Schienenfahrmotor.

Maße: 235 x 235 x 140 mm (ohne Schienenfahrmotor)

Gewicht: 7 kg (ohne Schienenfahrmotor)

Max. Tragfähigkeit: 150 kg/220 kg/300 kg

HeliQ 150 kg mit Fahrmotor (ohne Bügel)

HeliQ 220 kg mit Fahrmotor (ohne Bügel)

HeliQ 150 kg (ohne Bügel)

HeliQ 220 kg (ohne Bügel)

HeliQ 300 kg (ohne Bügel)

Bügel HeliQ, 45 cm

Bügel HeliQ, 60 cm



neuer Bügel

Niklas

Transportabler Freiständer für Deckenlifter

Der Niklas Freiständer ist mit der Deckenlifterkassette Altair 150 kg und 220 kg kombinierbar und besticht durch seine Flexibilität und Mobilität. Sowohl die Höhe (in 3 Stufen) als auch die Schienenlänge (stufenlos) sind individuell und ohne Werkzeug einstellbar. Mit wenigen Handgriffen ist der Ständer aus leichten Einzelteilen schnell aufgebaut und auch wieder demontiert. In der Kombination mit den verschiedenen Gurten bietet sich so ein schnell einsetzbares System, das ohne bauliche Maßnahmen ein hohes Maß an Komfort beim Patiententransfer bietet.

Technische Daten

Min. Maße: 145 x 158 x 115 cm

Max. Maße: 245 x 239 x 115 cm

Gewicht: 30 kg

Max. Tragfähigkeit: 220 kg

Lieferumfang Niklas:

ohne Lifterkassette und Bügel



Deckenliftgurte

Das umfangreiche Gurtprogramm bietet eine Vielzahl von Gurten für unterschiedliche Bedürfnisse und Einsätze bei teilmobilen und immobilen Patienten. Die Gurte wurden in Zusammenarbeit mit Kunden und Pflegeexperten entwickelt.

Deckenliftanlagen eignen sich hervorragend für ein Geh- und Mobilisationstraining. Die folgenden beiden Spezialgurte wurden genau für diese Bedürfnisse angefertigt.

Maße und Bestellnummern finden Sie auf Seite 68/69



Activity Sling

- einsetzbar für 2-Punkt-Aufhängung
- optimal für Kinder zum Aufstehen und Gehen
- max. Patientengewicht: 100 kg

Der Kindergurt macht dem Nutzer das Aufstehen und das Gehen nach seinen Fähigkeiten möglich. Der Gurt besitzt eine körpergerecht geformte Kopfstütze und seitlich elastische Bänder zur optimalen Flexibilität.



Multi Sling

- einsetzbar für 2-, 3- und 4-Punkt-Aufhängung
- max. Patientengewicht: 200 kg

Nutzen Sie den Multi Sling zur Unterstützung beim Gehen oder bei Balanceübungen, beim Toilettengang oder beim An-/Auskleiden.

Der Gurt besteht aus 4 verschiedenen Bestandteilen: der Brustgurt, die gepolsterte Schrittstütze und die Schulterpolster gehören serienmäßig zum Lieferumfang. Der Taillengürtel ist nicht im Lieferumfang und muss dem Bauchumfang entsprechend dazu bestellt werden.



Bei Übungen mit Patienten mit Funktionsstörungen, z.B. Schlaganfall, kann der Gurt optional mit dem Hüftgurt (Hip Belt) (Zubehör, nicht im Lieferumfang) ergänzt werden.



Full Body Sling Net

- einsetzbar für 2- und 3-Punkt-Aufhängung
- max. Patientengewicht: 300 kg

Der Gurt unterstützt eine nach hinten geneigte Sitzposition und ist für Patienten geeignet, die einen guten Halt für ihren gesamten Körper benötigen. Der Gurt besteht aus einem Polyesternetz, das bei Nässe schnell wieder trocknet.



Full Body Sling

- einsetzbar für 2- und 3-Punkt-Aufhängung
- max. Patientengewicht: 300 kg

Der Gurt unterstützt die zurücklehrende Sitzposition. Zusammen mit der verstärkten Kopfstütze bietet er die optimale Unterstützung für den Transfervorgang. Besonders geeignet für Patienten mit reduzierter Nackenmobilität und Rumpfstabilität.

Diesen Gurt gibt es bis Größe XXXL, siehe auch Produkte für die XXL-Pflege Seite 128.



Silhouette Sling Net Silhouette Sling Soft

- einsetzbar für 2- und 3-Punkt-Aufhängung
- max. Patientengewicht: 300 kg

Weiche und biegsame Gurte ohne Griffe und Versteifungen; so können die Gurte beim Sitzen anbehalten werden. Das High Modell bietet eine nach hinten liegende Sitzposition mit komfortabler Abstützung des Nackens während das Low Modell (Silhouette Sling Net) an den Schultern endet und mehr der aufrechten Sitzposition dienlich ist.

Der **Silhouette Sling Net** besteht aus einem reibungsarmen Netz, geeignet für schmale Rollstühle ebenso wie zum Baden oder Duschen.

Der **Silhouette Sling Soft** bietet mehr Widerstand, besteht aus einem rutschhemmenden baumwollähnlichen Polyester.



Sit Sling

- einsetzbar für 2- und 3-Punkt-Aufhängung
- max. Patientengewicht: 300 kg

Für die meisten Nutzer geeignet, mit halbhoher Rückenlehne, zur aufrechten Sitzposition mit hervorragender Unterstützung des gesamten Rückens. Die einfache Handhabung macht diesen Gurt zum meistgekauften der Human Care-Produktpalette.



Bath Sling

- einsetzbar für 2- und 3-Punkt-Aufhängung
- max. Patientengewicht: 300 kg

Einsetzbar speziell zum Baden und Duschen. Das Material besteht aus einem Polyesternetz. Der Rückenbereich wird durch zwei Kunststoffeinlagen gestärkt und erhält somit mehr Stabilität. Wird eine Kopfstütze benötigt, empfehlen wir den Silhouette Sling Net.



Amputee Sling

- einsetzbar für 2-, 3- und 4-Punkt-Aufhängung
- max. Patientengewicht: 300 kg

Ein Gurt für viele verschiedene Bedürfnisse. Bei Amputierten sollten die Beinschlingen unter beiden Beinen und durch die Spezialschlaufen an der Innen- und Außenseite des Gurtes durchgeführt werden. Der Schnitt des Gurtes ist auch besonders für Nutzer geeignet, die ein höheres Risiko des Rausrutschens oder Hüftprobleme haben und deshalb einen größeren Sitzwinkel benötigen. Die Beinschlingen können dann über oder zwischen die Beine gezogen werden.



Basic Sling Net

- einsetzbar für 2- und 3-Punkt-Aufhängung
- max. Patientengewicht: 300 kg

Weicher und biegsamer Gurt ohne Griffe und Versteifungen; kann somit im (Roll-) Stuhl anbehalten werden. Dieses Modell geht bis zur Schulter und sorgt für eine aufrechte Sitzhaltung. Der Gurt besteht aus einem reibungsarmen Netz, passend sowohl für schmale Rollstühle als auch bei der Nutzung im Bad.



Basic Sling Soft

- einsetzbar für 2- und 3-Punkt-Aufhängung
- max. Patientengewicht: 300 kg

Weicher und biegsamer Gurt ohne Griffe und Versteifungen; kann somit im (Roll-) Stuhl anbehalten werden. Dieses Modell geht bis zur Schulter und sorgt für eine aufrechte Sitzhaltung. Der Gurt besteht aus einem widerstandsfähigen, baumwollähnlichen Polyester. Damit wird die Gefahr des Herausrutschens des Patienten minimiert.



Comfort Sling Soft

- einsetzbar für 2- und 4-Punkt-Aufhängung
- max. Patientengewicht: 300 kg

Weicher und biegsamer Gurt ohne Griffe und Versteifungen. Der Gurt hat keine separaten Beinschlingen. Er wird im Liegen angezogen und im Sitzen anbehalten. Der Gurt ermöglicht über eine große Fläche eine gleichbleibende Gewichtsverteilung.



Comfort Sling High

- einsetzbar für 2- und 4-Punkt-Aufhängung
- entspricht dem Comfort Sling
- zusätzlich mit angeformter Kopfstütze
- max. Patientengewicht: 300 kg



Toileting Sling Toileting Net

- einsetzbar für 2- und 3-Punkt-Aufhängung
- max. Patientengewicht: 300 kg

Die einfache Handhabung erlaubt das An-/Auskleiden zum Toilettengang. Die verstärkte Rückenstütze und die feste Armpolsterung ermöglichen die komfortable Unterstützung. Beim Toileting Sling Net ist das Polyester-Netz ein schnell trocknendes Material, passend für die Nutzung im Bad.



Toileting Sling High

- einsetzbar für 2- und 3-Punkt-Aufhängung
- max. Patientengewicht: 300 kg

Der Gurt hat im unteren Bereich den gleichen Schnitt wie der Toileting Sling Plus. Die Kopfstütze ist höher verstellbar. Dies erlaubt das einfachere Arbeiten unabhängig von der Körpergröße des Nutzers.

Deckenliftgurte

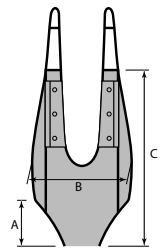

Activity Sling

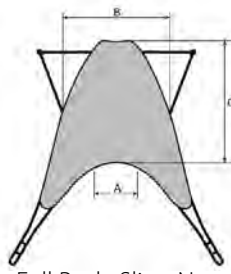

Full Body Sling Net

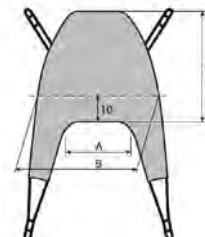

Full Body Sling

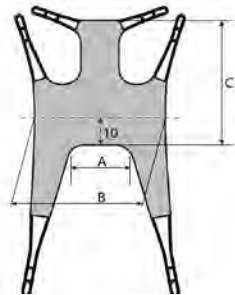

Silhouette Sling Net

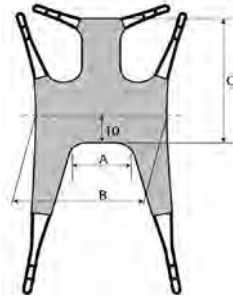

Silhouette Sling Soft

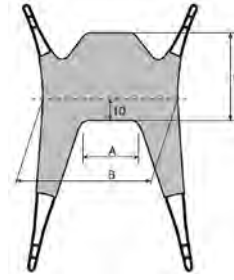

Sit Sling

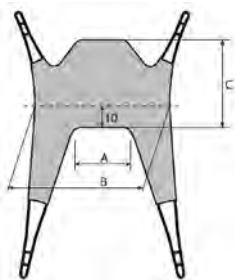

Bath Sling

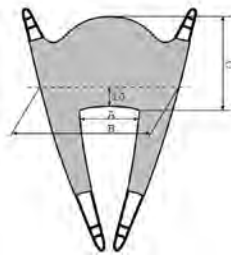

Amputee Sling

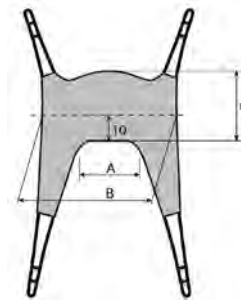

Basic Sling Net

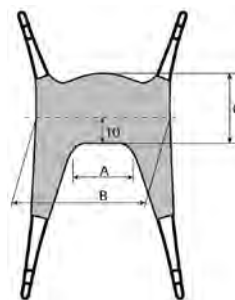

Basic Sling Soft



Comfort Sling Soft

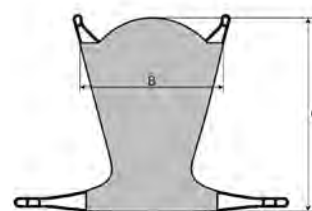

Comfort Sling High

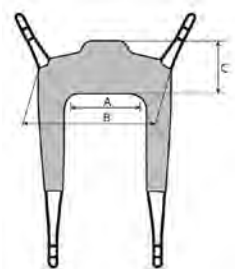

Toileting Sling

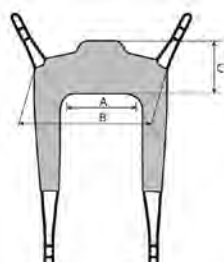

Toileting Sling Net

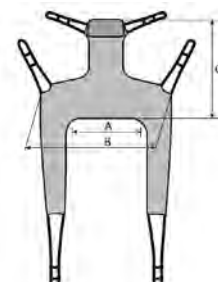

Toileting Sling High

Best.nr.	Gurte	Größe	A (cm)	B (cm)	C (cm)
87615	Activity Sling	JS	37	27	69
87616	Activity Sling	JM	39	30	75
87617	Activity Sling	JL	41	33	81
87620	Multi Sling	S	Taille 70 - 86 cm		
87621	Multi Sling	M	Taille 86 - 104 cm		
87622	Multi Sling	L	Taille 104 - 122 cm		
87792	Multi Sling	XL	Taille 122 - 140 cm		
87624	Breast Belt, Multisling				
87625	Hip Belt, Multi Sling	S			
87626	Hip Belt, Multi Sling	M			
87627	Hip Belt, Multi Sling	L			
87628	Leg Support, Multi Sling				
87629	Shoulder Support, Multi Sling				
Best.nr.	Gurte	Größe	A (cm)	B (cm)	C (cm)
87634	Full Body Sling Net	S	26	76	86
87635	Full Body Sling Net	M	26	85	95
87636	Full Body Sling Net	L	34	96	95
87637	Full Body Sling Net	XL	36	105	106
87638	Full Body Sling	S	31	85	90
87639	Full Body Sling	M	40	92	91
87640	Full Body Sling	L	40	98	100
87641	Full Body Sling	XL	44	105	102
87725	Full Body Sling Plus	XXL	44	111	106
87724	Full Body Sling Plus	XXXL	44	118	108
87642	Silhouette Sling Net	JS	18	62	64
87643	Silhouette Sling Net	JM	22	67	71
87644	Silhouette Sling Net	S	26	77	79
87645	Silhouette Sling Net	M	29	87	90
87646	Silhouette Sling Net	L	35	93	96
87647	Silhouette Sling Net	XL	40	97	106
87649	Silhouette Sling Soft	JS	18	62	64
87650	Silhouette Sling Soft	JM	22	67	71
87651	Silhouette Sling Soft	S	26	77	79
87652	Silhouette Sling Soft	M	29	87	90
87653	Silhouette Sling Soft	L	35	93	96
87654	Silhouette Sling Soft	XL	40	97	106
87655	Sit Sling	JS	22	56	53
87656	Sit Sling	JM	28	63	58
87657	Sit Sling	S	35	76	62
87658	Sit Sling	M	40	86	62
87659	Sit Sling	L	44	98	63
87660	Sit Sling	XL	48	102	64
87663	Bath Sling	S	35	76	62
87664	Bath Sling	M	40	86	62
87665	Bath Sling	L	44	98	63
87666	Bath Sling	XL	48	102	64

Best.nr.	Gurte	Größe	A (cm)	B (cm)	C (cm)
87668	Amputee Sling	S	26	72	57
87669	Amputee Sling	M	36	78	59
87670	Amputee Sling	L	46	88	62
87671	Amputee Sling	XL	50	101	65
87673	Basic Sling Net	JS	22	62	50
87674	Basic Sling Net	JM	28	65	54
87675	Basic Sling Net	S	35	77	58
87676	Basic Sling Net	M	40	88	63
87677	Basic Sling Net	L	44	98	65
87678	Basic Sling Net	XL	48	102	70
87802	Basic Sling Soft	JS	22	62	50
87803	Basic Sling Soft	JM	28	65	54
87804	Basic Sling Soft	S	35	77	58
87805	Basic Sling Soft	M	40	88	63
87806	Basic Sling Soft	L	44	98	65
87807	Basic Sling Soft	XL	48	102	70
87808	Comfort Sling Soft	JM	76	73	90
87809	Comfort Sling Soft	S	76	80	100
87810	Comfort Sling Soft	M	85	90	110
87811	Comfort Sling Soft	L	96	105	116
87812	Comfort Sling Soft	XL	106	118	120
87693	Comfort Sling High	S	76	80	122
87694	Comfort Sling High	M	86	90	134
87695	Comfort Sling High	L	96	105	139
87696	Comfort Sling High	XL	106	118	145
87701	Toileting Sling	JS	28	62	22
87702	Toileting Sling	JM	28	67	26
87703	Toileting Sling	S	32	74	30
87704	Toileting Sling	M	48	90	33
87705	Toileting Sling	L	49	97	33
87706	Toileting Sling	XL	56	100	38
87708	Toileting Sling Net	S	32	74	30
87709	Toileting Sling Net	M	48	90	33
87710	Toileting Sling Net	L	49	97	33
87711	Toileting Sling Net	XL	56	100	38
87713	Toileting Sling High	S	32	82	74
87714	Toileting Sling High	M	48	92	83
87715	Toileting Sling High	L	49	99	90



Kompatibilität

Unsere aks-Liftergurte für Hebelifter sind teils auch an Deckenliftanlagen einsetzbar. Beachten Sie unsere Kompatibilitätserklärung für Liftergurte, diese finden Sie auf unserer Website www.aks.de



aks-Stütz- und Transferhilfen

Schnelle Lösungen für ein rüchenschonendes Arbeiten



aks-Haltegurt

Der aks-Haltegurt vereinigt diverse Hilfsfunktionen. Er kann als Hilfsmittel beim Umsetzen auf eine Sitzgelegenheit verwendet werden. Dabei wird der gesamte Bewegungsablauf durch die Pflegekraft kontrolliert. Der Haltegurt unterstützt beim Anheben und Absetzen, ganz gleich ob Patient oder Pflegekraft den Gurt anlegt.

Zudem ist der aks-Haltegurt auch beim Gehen mit unsicheren Patienten eine wertvolle Hilfe, ohne dabei dessen Arm benutzen zu müssen (Schmerzvermeidung).

Mehrere Griffschlaufen, durch die eine unterstützende und erleichternde Anwendung durch die Pflegekraft möglich ist. Ein verstellbarer und automatisch zentrierender Verschluss an der Vorderseite sorgt für sicheren Sitz. Vier lieferbare Größen ermöglichen den Einsatz bei unterschiedlichen Bauchumfängen.

Technische Daten

Außenmaterial: Polyester
 Innenmaterial: rutschhemmendes PU-beschichtetes Gewebe, waschbar bei 60° C, nicht im Trockner trocknen
 Verschluss: Steckverschluss, selbstzentrierend

Bestellnummern

Größe S, Taillenumfang 60-80 cm - 62100
 Größe M, Taillenumfang 75-95 cm - 62101
 Größe L, Taillenumfang 90-110 cm - 62102
 Größe XL, Taillenumfang 110-130 cm - 62106



aks-Hebegurt

Der aks-Hebegurt unterstützt den Anwender beim Anheben eines Patienten und beim Absetzen auf eine Sitzgelegenheit. Somit wird die tägliche Arbeit des Pflegepersonals rückschonender.

Es gibt zwei Größen mit jeweils zwei unterschiedlich langen Griffschlaufenpaaren, verwendbar für unterschiedlich große Patienten.

Technische Daten

Außenmaterial: Polyester
 Innenmaterial: rutschhemmendes PU-beschichtetes Gewebe, waschbar bei 60° C, nicht im Trockner trocknen

Bestellnummern

Größe M, 60 x 20 cm (ohne Griffschlaufen) - 62107
 Größe L, 90 x 25 cm (ohne Griffschlaufen) - 62108





aks-Sitzhose komfort

Die aks-Sitzhose komfort bietet optimale Unterstützung der Beckenpositionierung für teilmobile Personen in Sitzposition. Sie ist einfach und schnell in der Handhabung und unterstützt teilmobile Personen in Rollstühlen oder auf anderen Sitzplätzen. Patienten werden wirksam gegen ein Abrutschen nach vorne geschützt. Stabilität, Verarbeitungsqualität und gute Passform sorgen für hohen Tragekomfort ohne Einschneiden des Materials in die Oberschenkel.

Sie bietet praktische Steckverschlüsse mit einer variablen Größeneinstellung.

Technische Daten

Material: Baumwoll-Jersey, rutschhemmend,
PU-beschichtetes Gewebe
Waschbar: bis 60° C, nicht im Trockner trocknen
Farbe: schwarz

Bestellnummern

Größe S, Taillenumfang 60-80 cm - 69803/1
Größe M, Taillenumfang 75-95 cm - 69803/2
Größe L, Taillenumfang 90-110 cm - 69803/3



aks-Gleit- und Wendelaken

Die aks-Gleit- und Wendelaken sind aus silikonbeschichtetem Gewebe gefertigt, das den Reibungswiderstand während der Umlagerung von Patienten wirksam verringert und die Tätigkeiten des Pflegepersonals erleichtert.

Je nach Einschränkung der Patientenmobilität können die aks-Gleit- und Wendelaken in unterschiedlichen Größen verwendet werden. Hier sind die zu unterstützenden Körperregionen zu berücksichtigen.

Die große Zahl an Verwendungsmöglichkeiten reicht vom Umlagern von normalen bis zu schweren und besonders schweren immobilen Patienten von Bauch-, Rücken-, oder Seitenlage in eine gewünschte Position. Gute Patientenpflege wird einfach leichter machbar.

Technische Daten

Außenmaterial: silikonbeschichtetes Gewebe, Farbe grün, waschbar bei 60° C, nicht im Trockner trocknen

Bestellnummern

Größe 195 x 70 cm - 62204
 Größe 140 x 110 cm - 62203
 Größe 130 x 70 cm - 62202
 Größe 80 x 70 cm - 62201
 Größe 48 x 48 cm - 62200

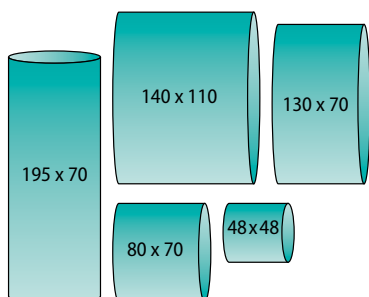

aks-Gleit- und Wendelaken mit Griffschlaufen

Diese Ausführung verbindet alle positiven Produkteigenschaften der aks-Gleit- und Wendelaken mit der Einsatzmöglichkeit für besonders schwere und schwerste Patienten. Die Griffschlaufen ermöglichen einen Einsatz von mehr Kraft und machen somit eine Bewegung dieser Patienten erst möglich. Da immer mehr Menschen unter Adipositas leiden, gewinnt die Verwendung solcher Laken zunehmend an Bedeutung.

Technische Daten

Außenmaterial: silikonbeschichtetes Gewebe, Farbe grün, Griffschlaufen: Polyestergrurt, Farbe rot, waschbar bei 60° C, nicht im Trockner trocknen

Bestellnummern

Größe 195 x 70 cm - 62207
 Größe 140 x 110 cm - 62206
 Größe 150 x 70 cm - 62205

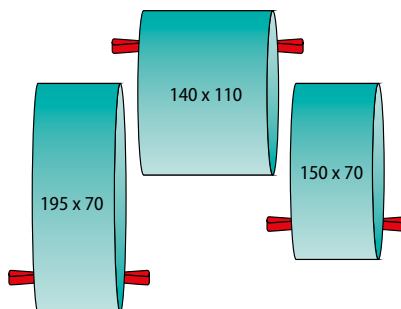

Antidekubitussysteme zur Dekubitusprophylaxe und -therapie

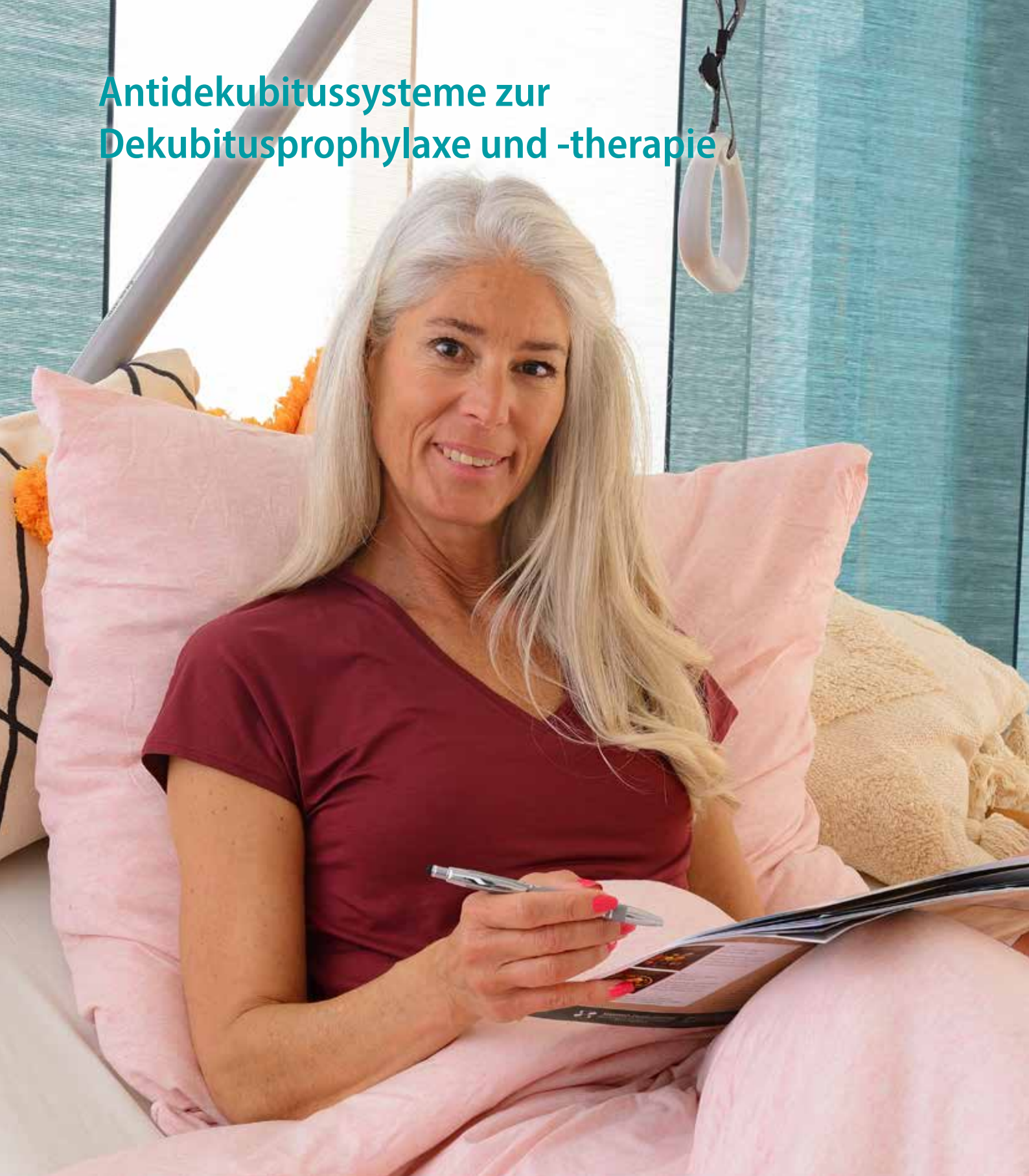

Innovative und klassische
Hilfsmittel zur Druckentlastung



saniflow® II
Seite 77



saniflow® II S
Seite 78



saniflow® III
Seite 79



saniflow® IV
Seite 80

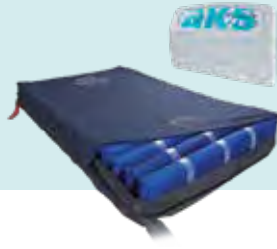

aks-samson®
Seite 81

Schaumstoffmatratzen

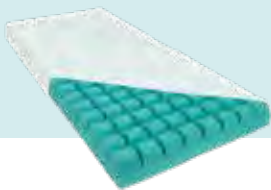

aks-maxiplot
Seite 84

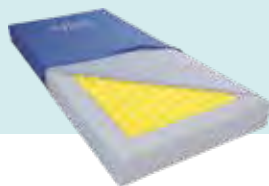

aks-microplot plus
Seite 85

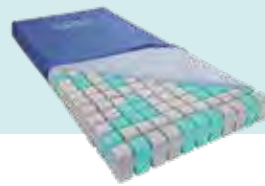

aks-varioplus
Seite 86

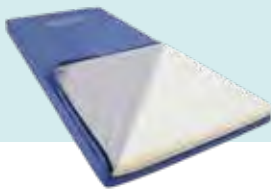

aks-duoplot/
aks-duoplot RV
Seite 87

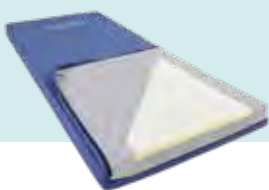

aks-duoplot plus/
aks-duoplot plus RV
Seite 88

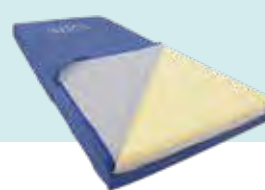

aks-memoplot/
aks-memoplot RV
Seite 89

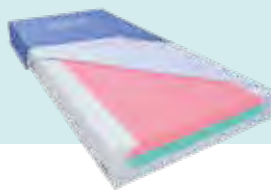

aks-therplot
Seite 90

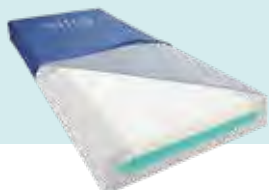

aks-viscplot
Seite 91

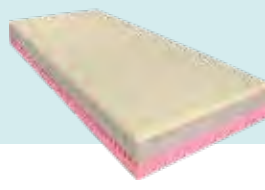

aks-HD 85
Seite 92

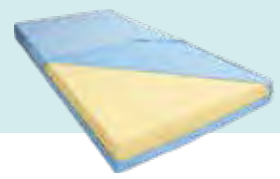

Standardmatratze
Seite 93

Wissenswertes

EPUAP

Dekubitusgrade werden aktuell mit dem Hinweis „nach EPUAP“ angegeben.

EPUAP (European pressure ulcer advisory panel) ist das Europäische Beratungsgremium für Dekubitus. Hier entwickeln medizinische Fachkräfte und Wissenschaftler die Dekubitusforschung weiter.

Grad I nach EPUAP

Nicht wegdrückbare, umschriebene Rötung bei intakter Haut, gewöhnlich über einem knöchernen Vorsprung. Bei dunkel pigmentierter Haut ist ein Abblässen möglicherweise nicht sichtbar, die Farbe kann sich aber von der umgebenden Haut unterscheiden. Der Bereich kann schmerzempfindlich, verhärtet, weich, wärmer oder kälter sein als das umgebende Gewebe. Diese Symptome können auf eine (Dekubitus-)Gefährdung hinweisen.

Grad II nach EPUAP

Teilzerstörung der Haut (bis in die Dermis/Lederhaut), die als flaches, offenes Ulcus mit einem rot bis rosafarbenen Wundbett ohne Beläge in Erscheinung tritt. Kann sich auch als intakte oder offene/rupturierte, serumgefüllte Blase darstellen. Manifestiert sich als glänzendes oder trockenes, flaches Ulcus ohne nekrotisches Gewebe oder Bluterguss*. Diese Kategorie sollte nicht benutzt werden, um Skin Tears (Gewebezerreibungen), verbands- oder pflasterbedingte Hautschädigungen, feuchtigkeitsbedingte Läsionen, Mazerationen oder Abschürfungen zu beschreiben.

* Blutergüsse weisen auf tiefe Gewebeschädigung hin.

Grad III nach EPUAP

Zerstörung aller Hautschichten. Subkutanes Fett kann sichtbar sein, jedoch keine Knochen, Muskeln oder Sehnen. Es kann ein Belag vorliegen, der jedoch nicht die Tiefe der Gewebsschädigung verschleiert. Es können Tunnel oder Unterminierungen vorliegen. Die Tiefe des Dekubitus der Kategorie/Stufe/Grad III variiert je nach anatomischer Lokalisation. Der Nasenrücken, das Ohr, der Hinterkopf und das Gehörknöchelchen haben kein subkutanes Gewebe, daher können Kategorie III Wunden dort auch sehr oberflächlich sein. Im Gegensatz dazu können an besonders adipösen Körperstellen extrem tiefe Kategorie III Wunden auftreten. Knochen und Sehnen sind nicht sichtbar oder tastbar.

Grad IV nach EPUAP

Totaler Gewebsverlust mit freiliegenden Knochen, Sehnen oder Muskeln. Belag und Schorf können vorliegen. Tunnel oder Unterminierungen liegen oft vor. Die Tiefe des Kategorie IV Dekubitus hängt von der anatomischen Lokalisation ab. Der Nasenrücken, das Ohr, der Hinterkopf und der Knochenvorsprung am Fußknöchel haben kein subkutanes Gewebe, daher können Wunden dort auch sehr oberflächlich sein. Kategorie IV Wunden können sich in Muskeln oder unterstützende Strukturen ausbreiten (Fascien, Sehnen oder Gelenkkapseln) und können dabei leicht Osteomyelitis oder Ostitis verursachen. Knochen und Sehnen sind sichtbar oder tastbar.

Quelle: Leitlinie Dekubitus Prävention, erarbeitet von EPUAP und NPUAP

Druckentlastungsklassen

H = hoch | D = durchschnittlich
| G = gering | K = keine Wirkung
Angaben gemäß Prüfmethode
11-4 03/2004 MDS-Hi für Matratzen
oder 11-11 08/2004 MDS-Hi für
Sitzkissen

Mikroklimaklassen

H = hoch | D = durchschnittlich
| G = gering | K = keine Wirkung
Angaben gemäß Prüfmethode
11-2 03/2004 MDS-Hi für Matratzen
oder 11-10 08/2004 MDS-Hi für
Sitzkissen



**BIS
GRAD II
EPUAP**

saniflow® II

Großzelliges Antidekubitus-Wechseldrucksystem der Standardklasse

Bereits die Standardklasse beginnt mit einem großzelligem Matratzenauflagesystem, die dem Patienten im Wechseldruck eine angenehme Entlastung bietet.

saniflow® II

- Matratzenauflagesystem
- optischer Alarm bei Druckverlust (z. B. Leckage)
- Zyklusdauer 12 Minuten
- alternierendes Zweikammersystem zur intermittierenden Druckentlastung
- 17 bzw. 19 Zellen, einzeln austauschbar
- Zellenhöhe 13 cm
- Matratzenbezug aus Nylon/PVC mit Druckknöpfen an Kopf- und Fußseite, flüssigkeitsundurchlässig
- Schnellentlüftung der Matratze
- sichere Einrastverbindung der Schläuche am Aggregat
- Patientengewicht 40-120 kg

Für die Dekubitusprophylaxe bis zu einem mittleren Dekubitusrisiko und zur Dekubitustherapie bis einschließlich Grad II (nach EPUAP) einsetzbar.

HMV-Nummer

saniflow® II 90 x 200 cm - 11.29.04.0002

Bestellnummern

saniflow® II 90 x 200 cm - 21230

saniflow® II 90 x 220 cm - 21243

saniflow® II 100 x 200 cm - 21244

saniflow® II 100 x 220 cm - 21245



**BIS
GRAD II
EPUAP**

saniflow® II S

Schmerzpatienten können im Statikbetrieb schonend gelagert werden

Siehe Beschreibung der saniflow® II

Zusätzliche Funktionen der saniflow® II S

- Schalter für den Statikbetrieb
- optischer und akustischer Alarm bei Druckverlust (z. B. Leckage)
- Patientengewicht 40-120 kg

Für die Dekubitusprophylaxe bis zu einem mittleren Dekubitusrisiko und zur Dekubitustherapie bis einschließlich Grad II (nach EPUAP) einsetzbar.

HMV-Nummer

saniflow® II S 90 x 200 cm - 11.29.04.0003

Bestellnummern

saniflow® II S 90 x 200 cm - 21239
saniflow® II S 90 x 220 cm - 21246
saniflow® II S 100 x 200 cm - 21247
saniflow® II S 100 x 220 cm - 21248



**BIS
GRAD III
EPUAP**

saniflow® III

Großzelliges Antidekubitus- Wechseldrucksystem mit Statikfunktion

Diese Ausführung erlaubt Personen mit bis zu 130 kg Körpergewicht und bis einschließlich Dekubitusgrad III nach EPUAP die Vorzüge eines Wechseldrucksystems zu nutzen.

saniflow® III

- Matratzenauflagesystem
- Statikfunktion
- optischer und akustischer Alarm bei Druckverlust (z. B. Leckage)
- alternierendes Zweikammersystem zur intermittierenden Druckentlastung
- 17 bzw. 19 Zellen, einzeln austauschbar
- Zellenhöhe 13 cm
- Matratzenbezug aus Nylon/PVC mit umlaufendem Reißverschluss, flüssigkeitsundurchlässig
- Schnellentlüftung der Matratze möglich
- sichere Einrastverbindung der Schläuche am Aggregat
- Patientengewicht 40-130 kg

Für die Dekubitusprophylaxe bis zu einem hohen Dekubitusrisiko und zur Dekubitustherapie bis einschließlich Grad III (nach EPUAP) einsetzbar.

HMV-Nummer

saniflow® III 90 x 200 cm - 11.29.04.0004

Bestellnummern

saniflow® III 90 x 200 cm - 21233
saniflow® III 90 x 220 cm - 21249
saniflow® III 100 x 200 cm - 21250
saniflow® III 100 x 220 cm - 21251



saniflow® IV

Großzelliges Antidekubitus-Wechseldrucksystem mit Statik- und Pflegefunktion

Das **Matratzensersatzsystem** erlaubt Patienten mit Dekubitus bis einschließlich Grad IV (nach EPUAP) die beste Dekubitustherapie.

saniflow® IV

- Matratzensersatzsystem
- Pflegefunktion ermöglicht eine maximal gefüllte, statische Auflagefläche mit zeitlicher Begrenzung von 30 Minuten und einem automatischen Wechsel in den zuvor eingestellten Betriebsmodus Wechseldruck oder Statik sowie der gewählten Druckstufe
- optischer und akustischer Alarm bei Druckverlust (z. B. Leckage)
- Zyklusdauer von 10-25 Min. einstellbar
- Matratzensersatzsystem mit herausnehmbarer Schaumstoffunterlage (4 cm)
- 17 bzw. 19 Zellen, einzeln austauschbar
- Zellenhöhe 13 cm
- Matratzenbezug mit umlaufendem Reißverschluss, flüssigkeitsundurchlässig
- Schnellentlüftung der Matratze möglich
- sichere Einrastverbindung der Schläuche am Aggregat
- Patientengewicht 40-130 kg

Für die Dekubitusprophylaxe bis zu einem sehr hohen Dekubitusrisiko und zur Dekubitustherapie bis einschließlich Grad IV (nach EPUAP) einsetzbar.

HMV-Nummer

saniflow® IV 90 x 200 cm - 11.29.08.2002

Bestellnummern

saniflow® IV 90 x 200 cm - 21236

saniflow® IV 90 x 220 cm - 21252

saniflow® IV 100 x 200 cm - 21253

saniflow® IV 100 x 220 cm - 21254



aks-samson

Hochzelliges Antidekubitus-Wechseldrucksystem für große und schwere Patienten bis 300 kg

Der spezielle Aufbau von 20 bzw. 22 Zellen (bei 220 cm) und eine zusätzliche statische Luftzellenebene ermöglichen die Druckentlastung zur Unterstützung der Dekubitustherapie von bariatrischen Patienten. Pflege-, Statik- und Sitzfunktion vervollständigen die Liste der Produktvorteile.

aks-samson

- Umschalttaste von Statik- zu Wechseldruckbetrieb
- 8-stufige Druckeinstellung entsprechend dem Patientengewicht
- Zyklusdauer auf 10, 15, 20 oder 25 Minuten einstellbar
- optischer und akustischer Alarm bei Druckverlust (z. B. Leckage) und Stromausfall
- zeitlich begrenzte Pflegefunktion mit automatischem Wechsel auf den zuvor eingestellten Betriebsmodus und Druck
- Taste zur Aktivierung/Deaktivierung der Sitzfunktion
- automatisch aktivierende Tastensperre
- 20 bzw. 22 Doppelzellen aus Nylon mit TPU-Laminierung, davon drei statische Kopfzellen, 17 bzw. 19 Zellen mit Wechseldruck, untere Luftzellenebene ist statisch (cell-on-cell system).
- alle Zellen einzeln austauschbar

- Zellenhöhe ca. 25 cm
- Matratzenbezug aus Polyestergewebe mit PU-Beschichtung, schwer entflammbar, geprüft gemäß BS 7175 sec 3 (Crib 5), flüssigkeitsundurchlässig
- CPR-Ventil zur Matratzenschnellentlüftung
- sichere Einrastverbindung der Schläuche am Aggregat
- in den Breiten 90, 100, 120, 140 cm sowie in 200 und 220 cm Länge erhältlich
- Patientengewicht 30-300 kg

Für die Dekubitusprophylaxe bis zu einem sehr hohen Dekubitusrisiko und zur Dekubitustherapie bis einschließlich Grad IV (nach EPUAP) einsetzbar.

Bestellnummern

siehe Tabelle S. 82/83

Technische Daten Wechseldrucksysteme

Produkt	Aggregat			Matratzenauflage/Matratzenersatzsystem				
	B x H x T (inkl. FüÙe)	Gewicht	Leistungs- aufnahme	Auflage	Ersatz- system	H x B x L	Gewicht	Zellen/Waben *(statisch)
saniflow® II	28 x 20,5 x 10 cm	2,3 kg	12 W	ja		13 x 90 x 200 cm	4,9 kg	17
						13 x 90 x 220 cm		19
						13 x 100 x 200 cm		17
						13 x 100 x 220 cm		19
Ersatzmatratze						13 x 90 x 200 cm		17
						13 x 90 x 220 cm		19
						13 x 100 x 200 cm		17
						13 x 100 x 220 cm		19
Ersatzaggregat								
saniflow® II S	28 x 20,5 x 10 cm	2,3 kg	12 W	ja		13 x 90 x 200 cm	4,9 kg	17
						13 x 90 x 220 cm		19
						13 x 100 x 200 cm		17
						13 x 100 x 220 cm		19
Ersatzmatratze						13 x 90 x 200 cm		17
						13 x 90 x 220 cm		19
						13 x 100 x 200 cm		17
						13 x 100 x 220 cm		19
Ersatzaggregat								
saniflow® III	28 x 20,5 x 10 cm	2,3 kg	12 W	ja		13 x 90 x 200 cm	4,9 kg	17
						13 x 90 x 220 cm		19
						13 x 100 x 200 cm		17
						13 x 100 x 220 cm		19
Ersatzmatratze						13 x 90 x 200 cm		17
						13 x 90 x 220 cm		19
						13 x 100 x 200 cm		17
						13 x 100 x 220 cm		19
Ersatzaggregat								
saniflow® IV	28 x 20,5 x 10 cm	2,6 kg	12 W		ja	17 x 90 x 200 cm	8,3 kg	17
						17 x 90 x 220 cm		19
						17 x 100 x 200 cm		17
						17 x 100 x 220 cm		19
Ersatzmatratze						17 x 90 x 200 cm		17
						17 x 90 x 220 cm		19
						17 x 100 x 200 cm		17
						17 x 100 x 220 cm		19
Ersatzaggregat								
aks-samson	36,9 x 25 x 13,5 cm	3,6 kg	12 W		ja	25 x 90 x 200 cm	7,6 kg	20 Doppelzellen
						25 x 100 x 200 cm	7,8 kg	
						25 x 120 x 200 cm	8,7 kg	
						25 x 140 x 200 cm	9,9 kg	22 Doppelzellen
						25 x 90 x 220 cm	7,9 kg	
						25 x 100 x 220 cm	8,2 kg	
						25 x 120 x 220 cm	10,3 kg	
25 x 140 x 220 cm	11,0 kg							
Ersatzaggregat								

Statikbetrieb	Mikro-perforation	Höhe Zellen	minimales Pat.gewicht	maximales Pat.gewicht	HMV-Nr.	Dekubitusgrad EPUAP	Schmerz-therapie	Bestellnr.
		13 cm	40 kg	120 kg	11.29.04.0002	Grad II		21230
					-			21243
					-			21244
					-			21245
								21232
								21255
								21256
								21257
								21231
ja		13 cm	40 kg	120 kg	11.29.04.0003	Grad II	ja	21239
					-			21246
					-			21247
					-			21248
								21232
								21255
								21256
								21257
								21240
ja		13 cm	40 kg	130 kg	11.29.04.0004	Grad III	ja	21233
					-			21249
					-			21250
					-			21251
								21235
								21258
								21259
								21260
								21234
ja/Pflegefunktion		13 cm	40 kg	130 kg	11.29.08.2002	Grad IV	ja	21236
					-			21252
					-			21253
					-			21254
								21238
								21261
								21262
								21263
								21237
ja, Sitz-/Pflegefunktion		25 cm	30 kg	300 kg		Grad IV	ja	27600
								27605
								27610
								27620
								27601
								27606
								27611
								27621
								27602

aks-maxiplot

Zur Dekubitusprophylaxe
und -therapie bei optimalem
Preis-Leistungs-Verhältnis



**BIS
GRAD I
EPUAP**

Die Würfelmatratze ist für die Therapieunterstützung von Dekubitus geeignet und seit vielen Jahren bewährt.

aks-maxiplot

- Würfelmatratze
- 144 (90 x 200 cm) bzw. 162 (100 x 200 cm) fest verbundene Schaumstoffwürfel mit speziell abgerundeten Oberflächen
- Verteilung des Patientengewichts und Reduzierung des Auflagedrucks
- exakt eingearbeitete Luftkanäle zur verbesserten Luftzirkulation
- Lieferung der Matratzen erfolgt bezogen, vakuumiert und gerollt
- mit aks-inkocover Spannbezug
- wahlweise auch mit inkoair® Matratzenhülle lieferbar
- inkoair® Matratzenhülle ist schwer entflammbar nach BS 7175 (Crib 5) und biokompatibel nach ISO 10993-5
- Patientengewicht 40-110 kg

Für die Dekubitusprophylaxe bis zu einem geringen Dekubitusrisiko und zur Dekubitustherapie bis einschließlich Grad I (nach EPUAP) einsetzbar.

HMV-Nummer

aks-maxiplot - 11.29.05.1020

Bestellnummern

Matratze mit aks-inkocover Spannbezug

90 x 200 x 14 cm - 04002

100 x 200 x 14 cm - 04004

Matratze mit inkoair® Matratzenhülle

90 x 200 x 14 cm - 04005

100 x 200 x 14 cm - 04006

aks-inkocover-Spannbezug

90/100 x 200 x 14 cm - 04104

inkoair® Matratzenhülle

90 x 200 x 14 cm - 49030

100 x 200 x 14 cm - 49031

aks-microplot plus

Zur Dekubitusprophylaxe und
-therapie mit stabiler
Weichlagerung

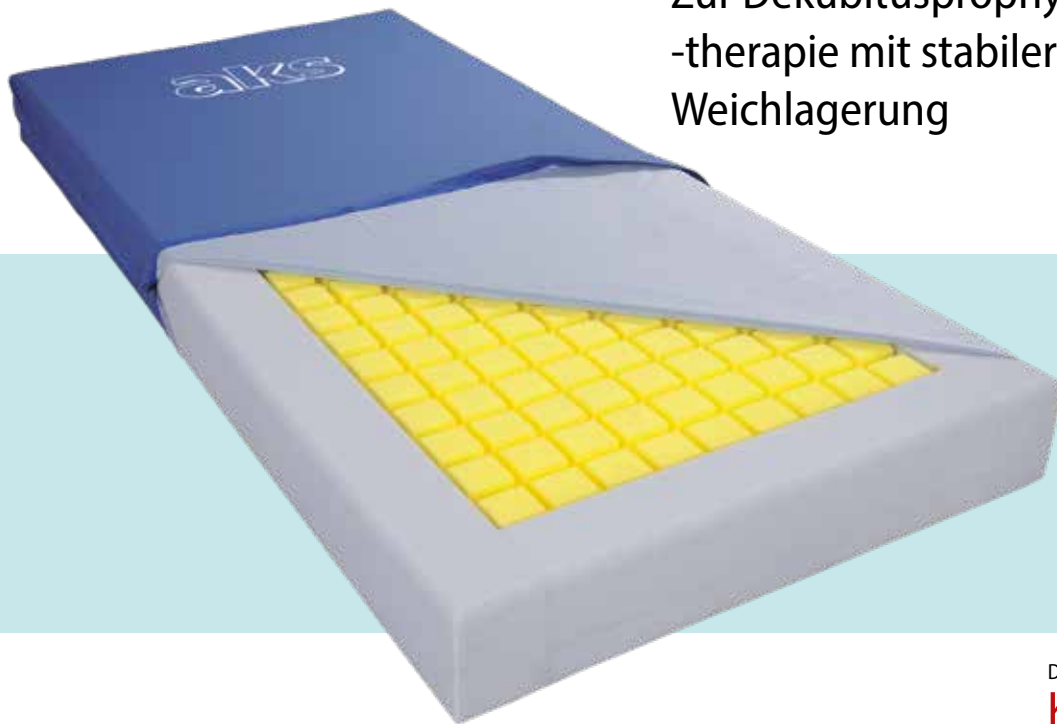

**BIS
GRAD II
EPUAP**

Druckentlastung
KLASSE H
bei Patientengewicht 80 kg

Würfelmattmatratze mit stabiler Wanne für die optimale Weichlagerung. Auch für geringe Körpergewichte geeignet durch die besonders weiche, würfelstrukturierte Liegefläche.

aks-microplot plus

- würfelstrukturierte Liegefläche
- der Würfelschnitt ermöglicht eine Luftzirkulation in der Matratze
- Randzonenverstärkung zur Unterstützung der Mobilisierung des Patienten
- wahlweise mit aks-inkocover Spannbezug oder mit inkoair® Matratzenhülle lieferbar (auch separat erhältlich)
- Lieferung der Matratzen erfolgt bezogen, vakuumiert und gerollt
- inkoair® Matratzenhülle ist schwer entflammbar nach BS 7175 (Crib 5) und biokompatibel nach ISO 10993-5
- Patientengewicht 40-120 kg

Für die Dekubitusprophylaxe bis zu einem mittleren Dekubitusrisiko und zur Dekubitustherapie bis einschließlich Grad II (nach EPUAP) einsetzbar.

HMV-Nummer

aks-microplot plus - 11.29.05.1022

Bestellnummern

Matratze mit aks-inkocover Spannbezug

90 x 200 x 16 cm - 04420

100 x 200 x 16 cm - 04421

Matratze mit inkoair® Matratzenhülle

90 x 200 x 16 cm - 04424

100 x 200 x 16 cm - 04425

aks-inkocover Spannbezug

90/100 x 200 x 16 cm - 04104

inkoair® Matratzenhülle

90 x 200 x 16 cm - 49032

100 x 200 x 16 cm - 49033

aks-varioplus

Die Matratze mit herausnehmbaren Schaumstoffwürfeln für mehr Flexibilität



**BIS
GRAD II
EPUAP**

Druckentlastung
KLASSE H
bei Patientengewicht 80 kg
und Patientengewicht 120 kg

mit inkoair® Matratzenhülle

Die herausnehmbaren Würfel dieser Matratze ermöglichen eine anatomisch individuelle Körperanpassung zur Weichlagerung mit optimierter Druckverteilung.

aks-varioplus

- Weich- und Hohllagerung durch herausnehmbare Würfel
- Würfel in zwei unterschiedlichen Stauchhärten und in drei Höhen, zur feineren, individuellen Körperanpassung
- Bereiche mit Dekubitus können nahezu druckfrei gelagert werden
- bereits bei der Auslieferung der Matratze sind weiche und festere Würfel entsprechend der anatomischen Anforderungen gesteckt
- Konstruktion und Feinschnitt der Würfel lassen genügend Freiraum zur optimalen Luftzirkulation zwischen Patienten und Matratze
- inklusive inkoair® Matratzenhülle, schwer entflammbar nach BS 7175 (Crib 5) und biokompatibel nach ISO 10993-5
- Lieferung der Matratzen erfolgt bezogen, vakuumiert und gerollt
- Patientengewicht 40-120 kg

Für die Dekubitusprophylaxe bis zu einem mittleren Dekubitusrisiko und zur Dekubitustherapie bis einschließlich Grad II (nach EPUAP) einsetzbar.

HMV-Nummer

aks-varioplus - 11.29.05.2010

Bestellnummern

Matratze mit inkoair® Matratzenhülle

90 x 200 x 15 cm - 04517

100 x 200 x 15 cm - 04518

inkoair® Matratzenhülle

90 x 200 x 15 cm - 49034

100 x 200 x 15 cm - 49035

aks-duoplot/ aks-duoplot RV

Die Schaumstoffmatratten
bis Grad III mit 12 cm Höhe



aks-duoplot RV

aks-duoplot

**BIS
GRAD III
EPUAP**

Druckentlastung
KLASSE H
bei Patientengewicht 80 kg

mit inkoair® Matratzenhülle

aks-duoplot/aks-duoplot RV

- Scherkraftminderung und Begünstigung des Mikroklimas durch Einschnitte unter der Liegefläche
- geeignet für die Lagerung von kachektischen Patienten und Schmerzpatienten
- in den Breiten 90 cm und 100 cm, mit und ohne Randzonenverstärkung (RV) erhältlich
- inklusive inkoair® Matratzenhülle, schwer entflammbar nach BS 7175 (Crib 5) und biokompatibel nach ISO 10993-5
- optional: Verlängerungsstück (20 cm)
- Lieferung der Matratten erfolgt bezogen, vakuumiert und gerollt
- Patientengewicht 40-120 kg

Für die Dekubitusprophylaxe bis zu einem hohen Dekubitusrisiko und zur Dekubitustherapie bis einschließlich Grad III (nach EPUAP) einsetzbar.

HMV-Nummer

aks-duoplot - 11.29.05.0049

aks-duoplot RV - 11.29.05.0056

Bestellnummern

Matratze mit inkoair® Matratzenhülle

aks-duoplot

90 x 190 x 12 cm - 04774

90 x 200 x 12 cm - 04770

100 x 200 x 12 cm - 04771

aks-duoplot RV

90 x 190 x 12 cm - 04782

90 x 200 x 12 cm - 04780

100 x 200 x 12 cm - 04781

inkoair® Matratzenhülle

90 x 190 x 12 cm - 49042

90 x 200 x 12 cm - 49040

100 x 200 x 12 cm - 49041

Matratzenverlängerungsset bestehend aus
Verlängerungsstück 20 cm und inkoair® Matratzenhülle
90/100 x 220 x 12 cm

aks-duoplot

90 x 20 x 12 cm - 04772

100 x 20 x 12 cm - 04773

aks-duoplot RV

90 x 20 x 12 cm - 04775

100 x 20 x 12 cm - 04776

aks-duoplot plus/ aks-duoplot plus RV

Geeignet zur Dekubitusprophylaxe und -therapieunterstützung in 14 cm Höhe

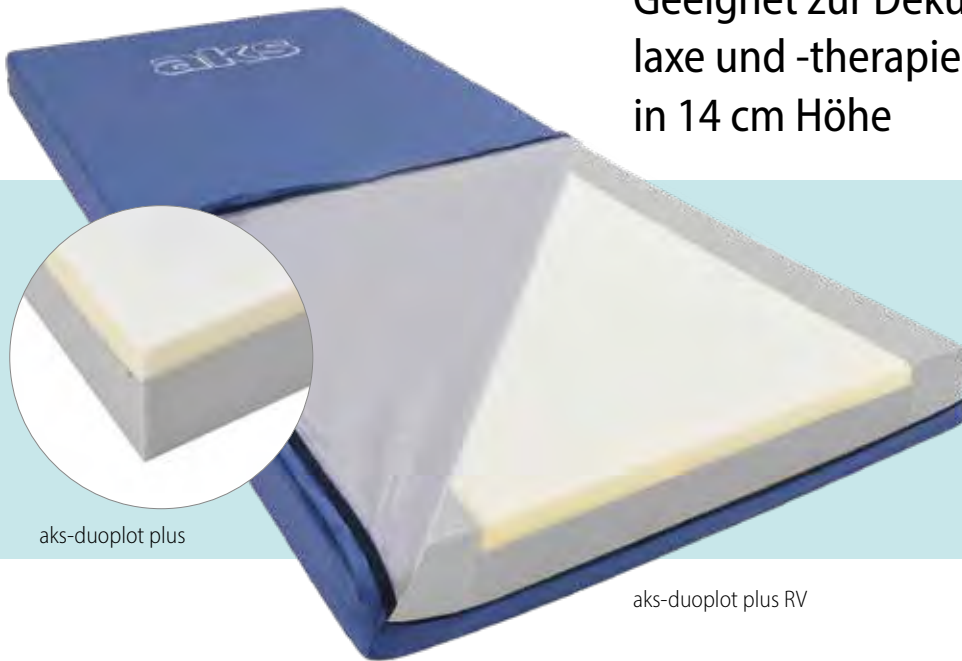

aks-duoplot plus

aks-duoplot plus RV

**BIS
GRAD III
EPUAP**

Druckentlastung
KLASSE H
bei Patientengewicht 80 kg

mit inkoair® Matratzenhülle

aks-duoplot plus/aks-duoplot plus RV

- optimierte Druckentlastung durch große Auflagefläche aus weichem Schaumstoff
- Scherkräftminderung und Begünstigung des Mikroklimas durch Einschnitte unter der Liegefläche
- geeignet für die Lagerung von kachektischen Patienten und Schmerzpatienten
- in den Breiten 90 cm und 100 cm, mit und ohne Randzonenverstärkung (RV) erhältlich
- inklusive inkoair® Matratzenhülle, schwer entflammbar nach BS 7175 (Crib 5) und biokompatibel nach ISO 10993-5
- optional: Verlängerungsstück (20 cm)
- Lieferung der Matratzen erfolgt bezogen, vakuumiert und gerollt
- Patientengewicht 40-140 kg

Für die Dekubitusprophylaxe bis zu einem hohen Dekubitusrisiko und zur Dekubitus therapie bis einschließlich Grad III (nach EPUAP) einsetzbar.

HMV-Nummer

aks-duoplot plus - 11.29.05.0058

aks-duoplot plus RV - 11.29.05.0059

Bestellnummern

Matratze mit inkoair® Matratzenhülle

aks-duoplot plus

90 x 190 x 14 cm - 04790

90 x 200 x 14 cm - 04791

100 x 200 x 14 cm - 04792

aks-duoplot plus RV

90 x 190 x 14 cm - 04800

90 x 200 x 14 cm - 04801

100 x 200 x 14 cm - 04802

inkoair® Matratzenhülle

90 x 190 x 14 cm - 49061

90 x 200 x 14 cm - 49030

100 x 200 x 14 cm - 49031

Matratzenverlängerungsset bestehend aus
Verlängerungsstück 20 cm und inkoair® Matratzenhülle
90/100 x 220 x 14 cm

aks-duoplot plus

90 x 20 x 14 cm - 04793

100 x 20 x 14 cm - 04794

aks-duoplot plus RV

90 x 20 x 14 cm - 04798

100 x 20 x 14 cm - 04799

aks-memoplot/ aks-memoplot RV

Viscoelastische Weichlagerungs-
matratze zur Dekubitus-
prophylaxe und -therapie

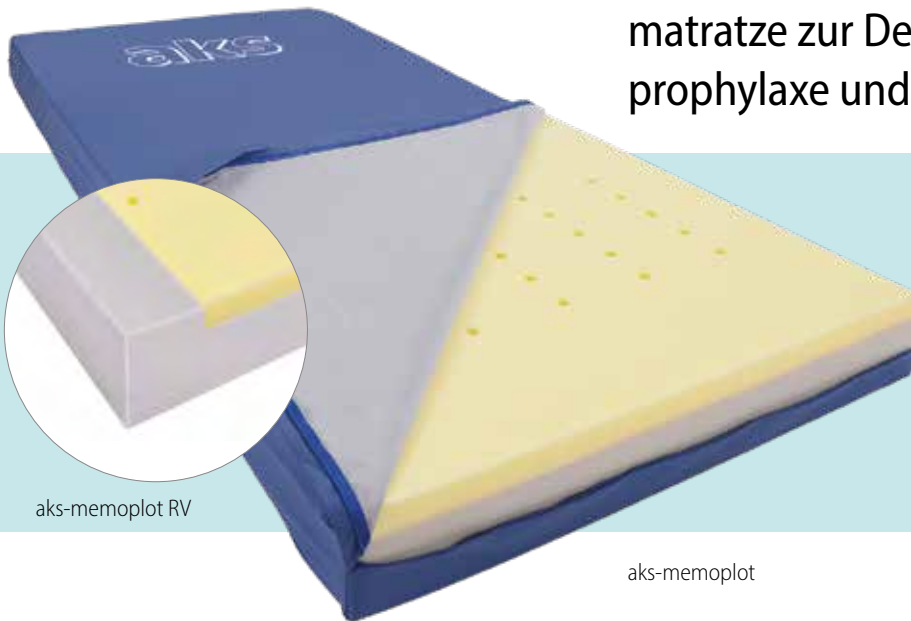

aks-memoplot RV

**BIS
GRAD III
EPUAP**

aks-memoplot

Druckentlastung

KLASSE H

bei Patientengewicht 80 kg
und Patientengewicht 120 kg

mit inkoair® Matratzenhülle

Antidekubitusmatratzen in einem besonders gutem Preis-Leistungs-Verhältnis, mit einer viscoelastischen Liegefläche, mit oder ohne Randzonenverstärkung.

aks-memoplot/aks-memoplot RV

- besonders gut für kachektische Patienten und zur Schmerztherapie geeignet
- große Auflagefläche aus viscoelastischem Schaumstoff
- mit oder ohne Randzonenverstärkung (RV)
- ergonomische Einschnitte in der Unterseite und die Klimabohrungen in der Oberschicht begünstigen das Mikroklima
- optional Matratzenverlängerungsstück von 20 cm
- inklusive inkoair® Matratzenhülle, schwer entflammbar nach BS 7175 (Crib 5) und biokompatibel nach ISO 10993-5
- Lieferung der Matratzen erfolgt bezogen, vakuumiert und gerollt
- Patientengewicht 40-120 kg

Für die Dekubitusprophylaxe bis zu einem hohen Dekubitusrisiko und zur Dekubitustherapie bis einschließlich Grad III (nach EPUAP) einsetzbar.

HMV-Nummer

aks-memoplot - 11.29.05.1025

Bestellnummern

Matratze mit inkoair® Matratzenhülle

aks-memoplot

90 x 190 x 14 cm - 04777

90 x 200 x 14 cm - 04764

100 x 200 x 14 cm - 04765

aks-memoplot RV

90 x 190 x 14 cm - 04778

90 x 200 x 14 cm - 04768

100 x 200 x 14 cm - 04769

inkoair® Matratzenhülle

90 x 190 x 14 cm - 49061

90 x 200 x 14 cm - 49030

100 x 200 x 14 cm - 49031

Matratzenverlängerungsset bestehend aus
Verlängerungsstück 20 cm und inkoair® Matratzenhülle
90/100 x 220 x 14 cm

aks-memoplot

90 x 20 x 14 cm - 04766

100 x 20 x 14 cm - 04767

aks-memoplot RV

90 x 20 x 14 cm - 04796

100 x 20 x 14 cm - 04797

aks-theraplot

Dreischichtige
Schaumstoffmatratze mit
Randzonenverstärkung
und mit 17 cm Höhe

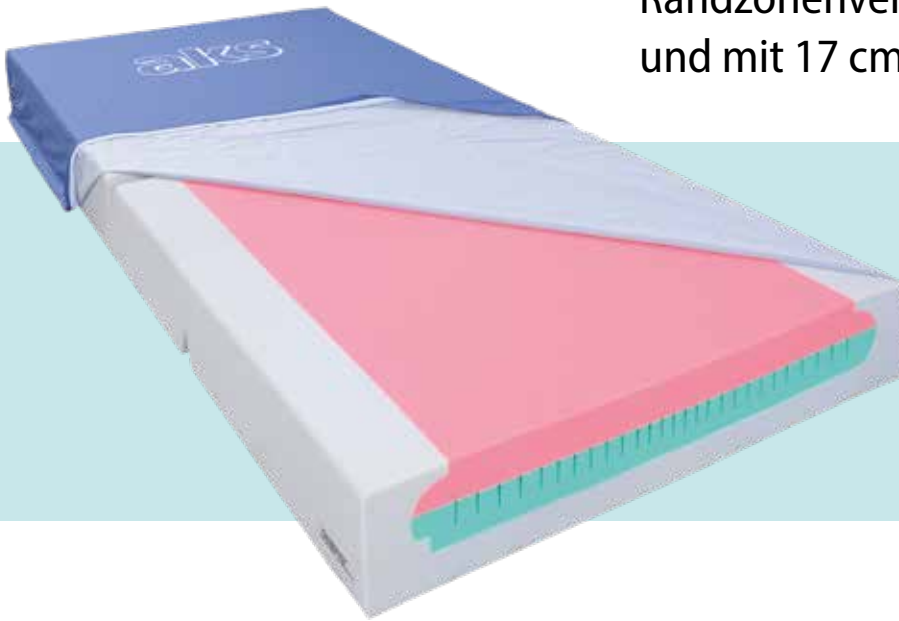

**BIS
GRAD III
EPUAP**

Druckentlastung

KLASSE H

bei Patientengewicht 80 kg
und Patientengewicht 150 kg

mit inkoair® Matratzenhülle

aks-theraplot

- besonders gut für kachektische Patienten und zur Schmerztherapie geeignet
- große Auflagefläche aus weichem Schaumstoff
- passt sich dem Körperprofil perfekt an und sorgt für maximale Auflagefläche
- beste Druckentlastungsklassen
- würfelförmige Mittelschicht begünstigt das Mikroklima
- durch drei abgestufte, unterschiedliche Stauchhärten eignet sich diese Matratze für ein Patientengewicht von 35 bis 150 kg
- beidseitige Randzonenverstärkung zur Unterstützung der Mobilisierung des Patienten
- optional: Matratzenverlängerung (20 cm) zur Versorgung größerer Patienten
- inklusive inkoair® Matratzenhülle, schwer entflammbar nach BS 7175 (Crib 5) und biokompatibel nach ISO 10993-5
- Lieferung der Matratzen erfolgt bezogen, vakuumiert und gerollt
- Patientengewicht 35-150 kg

Für die Dekubitusprophylaxe bis zu einem hohen Dekubitusrisiko und zur Dekubitus therapie bis einschließlich Grad III (nach EPUAP) einsetzbar.

HMV-Nummer

aks-theraplot - 11.29.05.0015

Bestellnummern

Matratze mit inkoair® Matratzenhülle

90 x 200 x 17 cm - 04715

100 x 200 x 17 cm - 04716

inkoair® Matratzenhülle

90 x 200 x 17 cm - 49000

100 x 200 x 17 cm - 49001

Matratzenverlängerungsset bestehend aus

Verlängerungsstück 20 cm und inkoair® Matratzenhülle
90/100 x 220 x 17 cm

90 x 20 x 17 cm - 04606

100 x 20 x 17 cm - 04607

aks-viscoplot

Dreischichtig mit Randzonen-
verstärkung, aber mit
viscoelastischer Liegefläche

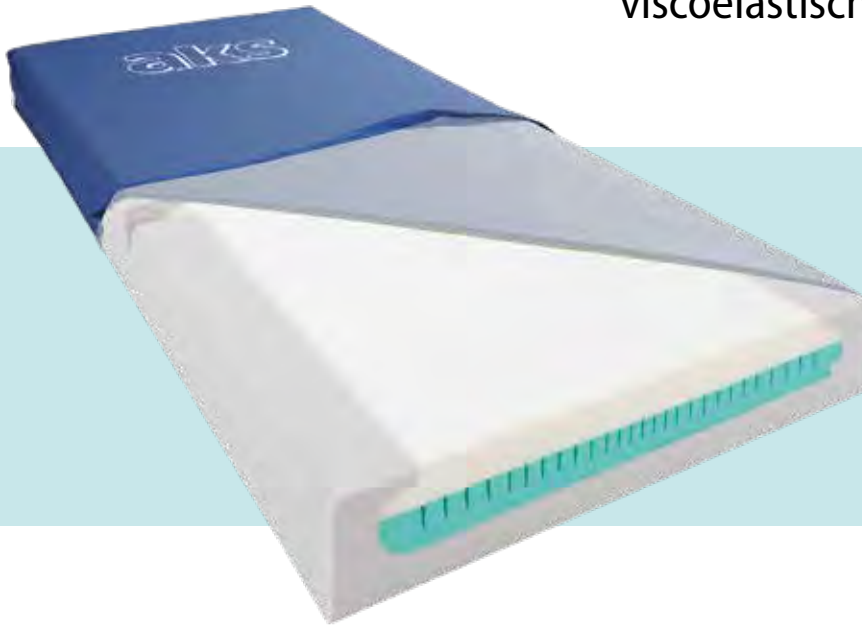

**BIS
GRAD III
EPUAP**

Druckentlastung
KLASSE H
bei Patientengewicht 80 kg
und Patientengewicht 150 kg

mit inkoair® Matratzenhülle

aks-viscoplot

- besonders gut für kachektische Patienten und zur Schmerztherapie geeignet
- große Auflagefläche aus weichem, viscoelastischem Schaumstoff, passt sich dem Körperprofil perfekt an und sorgt für maximale Auflagefläche
- die würfelförmigen Einschnitte in der Mittelschicht begünstigen das Mikroklima
- abgestufte, unterschiedliche Stauchhärten, in Kombination mit viscoelastischer Auflagefläche für ein Patientengewicht von 30 bis 150 kg
- beidseitige Randzonenverstärkung zur Unterstützung der Mobilisierung des Patienten
- optional: Matratzenverlängerung (20 cm) zur Versorgung größerer Patienten
- inklusive inkoair® Matratzenhülle, schwer entflammbar nach BS 7175 (Crib 5) und biokompatibel nach ISO 10993-5
- Lieferung der Matratzen erfolgt bezogen, vakuumiert und gerollt
- Patientengewicht 30-150 kg

Für die Dekubitusprophylaxe bis zu einem hohen Dekubitusrisiko und zur Dekubitustherapie bis einschließlich Grad III (nach EPUAP) einsetzbar.

HMV-Nummer

aks-viscoplot - 11.29.05.0023

Bestellnummern

Matratze mit inkoair® Matratzenhülle

90 x 200 x 17 cm - 04733

100 x 200 x 17 cm - 04734

inkoair® Matratzenhülle

90 x 200 x 17 cm - 49000

100 x 200 x 17 cm - 49001

Matratzenverlängerungsset bestehend aus
Verlängerungsstück 20 cm und inkoair® Matratzenhülle
90/100 x 220 x 17 cm

90 x 20 x 17 cm - 04735

100 x 20 x 17 cm - 04736

aks-HD 85

Antidekubitus- und Weichlagerungsmatratzen aus Schaumstoff für große & schwere Patienten

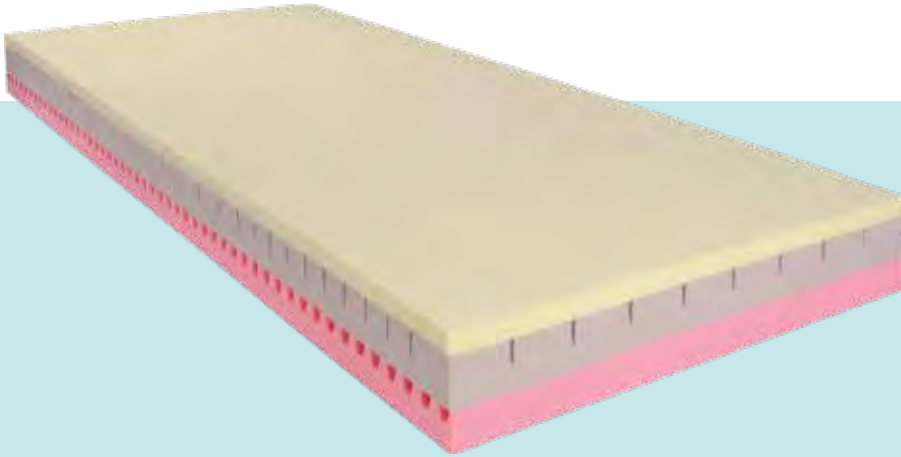

Als konsequente Ergänzung zu den aks-Pflegebetten für schwere und schwerste Patienten, erfüllen diese Matratzen die besonderen Anforderungen, die durch diesen Einsatzbereich entstehen. Die eingesetzten Schäume sind perfekt für eine sichere Lagerung ausgewählt.

aks-HD 85

- Matratzen können ohne Seitengittererhöhung in den entsprechenden aks-Pflegebetten (L, XL, XXL) eingesetzt werden
- mit Matratzenhülle inkoair®
- dreischichtiger Aufbau zur Druckentlastung beim Patienten
- obere Schicht: High-Tech-Visco-Schaum, mit hohem Raumgewicht und geringer Stauchhärte
- viele Standard- und Sondermaße lieferbar
- Patientengewicht
 - aks-HD 85 L 40-150 kg
 - aks-HD 85 XL 40-200 kg
 - aks-HD 85 XXL 40-300 kg

Für die Dekubitusprophylaxe bis zu einem mittleren Dekubitusrisiko und zur Dekubitustherapie bis einschließlich Grad II (nach EPUAP) einsetzbar.

Bestellnummern

siehe Tabelle S. 96

Standardmatratze

Schaumstoffmatratze für
L bis XXL Pflegebetten

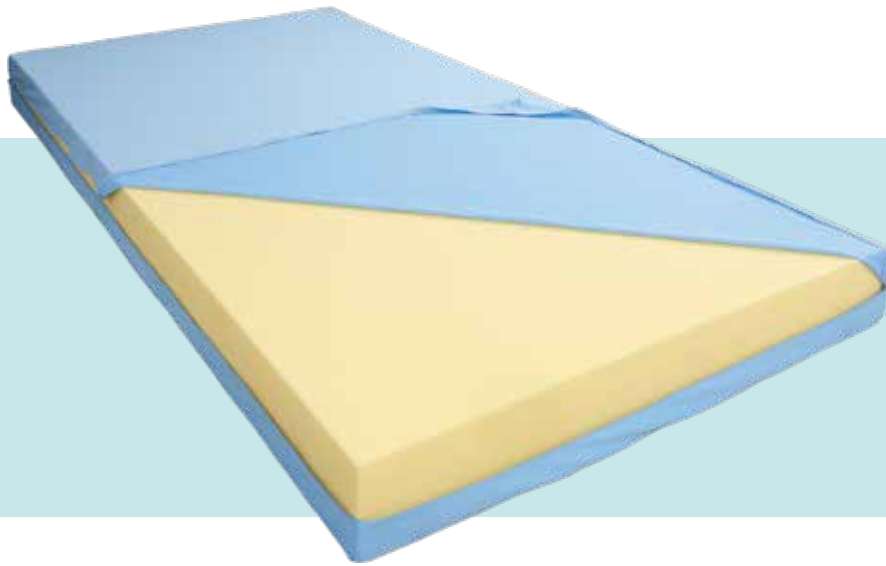

Diese Standardmatratze ist ausdrücklich nicht zur Dekubitusprophylaxe und -therapie geeignet. Sie ist ausschließlich für den normalen Gebrauch bestimmt und rundet das Angebot der aks-Produktpalette für die bariatrische Pflege ab.

Die Vorteile der Standardmatratze

- für den alltäglichen Gebrauch
- viele verschiedene Maße
- die Matratze kann ohne Seitengittererhöhung in den entsprechenden aks-Pflegebetten L-XXL eingesetzt werden
- für Personen mit einem Körpergewicht bis zu 130, 200 und max. 300 kg

Verlängerungsstück für Standardarmatratze

90 x 200 x 12 cm in

90 x 20 x 12 cm - 77070

Bestellnummern

siehe Tabelle S. 96

Technische Daten Schaumstoffmatratzen

Produkt	Matratzen- höhe	Matratzen- breite	Matratzen- länge	min. Patienten- gewicht	max. Patienten- gewicht	Bezug-Varianten
aks-maxiplot	14 cm	90 cm	200 cm	40 kg	110 kg	aks-inkocover Spannbezug
	14 cm	90 cm	200 cm	40 kg	110 kg	inkoair® Matratzenhülle
	14 cm	100 cm	200 cm	40 kg	110 kg	aks-inkocover Spannbezug
	14 cm	100 cm	200 cm	40 kg	110 kg	inkoair® Matratzenhülle
aks-microplot plus	16 cm	90 cm	200 cm	40 kg	120 kg	aks-inkocover Spannbezug
	16 cm	90 cm	200 cm	40 kg	120 kg	inkoair® Matratzenhülle
	16 cm	100 cm	200 cm	40 kg	120 kg	aks-inkocover Spannbezug
	16 cm	100 cm	200 cm	40 kg	120 kg	inkoair® Matratzenhülle
aks-varioplus	15 cm	90 cm	200 cm	40 kg	120 kg	inkoair® Matratzenhülle
	15 cm	100 cm	200 cm	40 kg	120 kg	inkoair® Matratzenhülle
aks-duoplot	12 cm	90 cm	190 cm	40 kg	120 kg	inkoair® Matratzenhülle
	12 cm	90 cm	200 cm	40 kg	120 kg	inkoair® Matratzenhülle
	12 cm	100 cm	200 cm	40 kg	120 kg	inkoair® Matratzenhülle
aks-duoplot RV	12 cm	90 cm	190 cm	40 kg	120 kg	inkoair® Matratzenhülle
	12 cm	90 cm	200 cm	40 kg	120 kg	inkoair® Matratzenhülle
	12 cm	100 cm	200 cm	40 kg	120 kg	inkoair® Matratzenhülle
aks-duoplot plus	14 cm	90 cm	190 cm	40 kg	140 kg	inkoair® Matratzenhülle
	14 cm	90 cm	200 cm	40 kg	140 kg	inkoair® Matratzenhülle
	14 cm	100 cm	200 cm	40 kg	140 kg	inkoair® Matratzenhülle
aks-duoplot plus RV	14 cm	90 cm	190 cm	40 kg	140 kg	inkoair® Matratzenhülle
	14 cm	90 cm	200 cm	40 kg	140 kg	inkoair® Matratzenhülle
	14 cm	100 cm	200 cm	40 kg	140 kg	inkoair® Matratzenhülle
aks-memoplot	14 cm	90 cm	190 cm	40 kg	120 kg	inkoair® Matratzenhülle
	14 cm	90 cm	200 cm	40 kg	120 kg	inkoair® Matratzenhülle
	14 cm	100 cm	200 cm	40 kg	120 kg	inkoair® Matratzenhülle
aks-memoplot RV	14 cm	90 cm	190 cm	40 kg	120 kg	inkoair® Matratzenhülle
	14 cm	90 cm	200 cm	40 kg	120 kg	inkoair® Matratzenhülle
	14 cm	100 cm	200 cm	40 kg	120 kg	inkoair® Matratzenhülle
aks-theraplot	17 cm	90 cm	200 cm	35 kg	150 kg	inkoair® Matratzenhülle
	17 cm	100 cm	200 cm	35 kg	150 kg	inkoair® Matratzenhülle
aks-viscoplot	17 cm	90 cm	200 cm	30 kg	150 kg	inkoair® Matratzenhülle
	17 cm	100 cm	200 cm	30 kg	150 kg	inkoair® Matratzenhülle

HMV-Nr.	Dekubitusgrad nach EPUAP	Druckentlastungs-klasse 80 kg	Druckentlastungs-klasse max. Pat.G.	Schmerztherapie	Randzonenverstärkung	Bestellnr.
11.29.05.1020	Grad I			nein	nein	04002
	Grad I			nein	nein	04005
11.29.05.1020	Grad I			nein	nein	04004
	Grad I			nein	nein	04006
11.29.05.1022	Grad II			nein	ja	04420
	Grad II	H	D	nein	ja	04424
11.29.05.1022	Grad II			nein	ja	04421
	Grad II	H	D	nein	ja	04425
11.29.05.2010	Grad II	H	H	nein	nein	04517
11.29.05.2010	Grad II	H	H	nein	nein	04518
11.29.05.0049	Grad III	H	H	ja	nein	04774
11.29.05.0049	Grad III	H	H	ja	nein	04770
11.29.05.0049	Grad III	H	H	ja	nein	04771
11.29.05.0056	Grad III	H	H	ja	ja	04782
11.29.05.0056	Grad III	H	H	ja	ja	04780
11.29.05.0056	Grad III	H	H	ja	ja	04781
11.29.05.0058	Grad III	H	D	ja	nein	04790
11.29.05.0058	Grad III	H	D	ja	nein	04791
11.29.05.0058	Grad III	H	D	ja	nein	04792
11.29.05.0059	Grad III	H	D	ja	ja	04800
11.29.05.0059	Grad III	H	D	ja	ja	04801
11.29.05.0059	Grad III	H	D	ja	ja	04802
11.29.05.1025	Grad III	H	D	ja	nein	04777
11.29.05.1025	Grad III	H	D	ja	nein	04764
11.29.05.1025	Grad III	H	D	ja	nein	04765
in Vorbereitung	Grad III	H	D	ja	nein	04778
in Vorbereitung	Grad III	H	D	ja	nein	04768
in Vorbereitung	Grad III	H	D	ja	nein	04769
11.29.05.0015	Grad III	H	H	ja	ja	04715
11.29.05.0015	Grad III	H	H	ja	ja	04716
11.29.05.0023	Grad III	H	H	ja	ja	04733
11.29.05.0023	Grad III	H	H	ja	ja	04734

Lieferung
der Matratzen:
bezogen und
gerollt.

Technische Daten L-XXL Schaumstoffmatratzen

Produkt	Maße in cm			min. Patienten- gewicht	max. Patienten- gewicht	Bezug nach EPUAP	Dekubitus- grad	Bestell- nummer
	H	B	L					
Schaumstoff								
aks-HD 85 L	14	80	190	40 kg	150 kg	inkoair® Matratzenhülle	Grad II	39169
	14	80	200	40 kg	150 kg	inkoair® Matratzenhülle	Grad II	39159
	14	80	220	40 kg	150 kg	inkoair® Matratzenhülle	Grad II	49043
	14	90	190	40 kg	150 kg	inkoair® Matratzenhülle	Grad II	39140
	14	90	200	40 kg	150 kg	inkoair® Matratzenhülle	Grad II	39141
	14	90	220	40 kg	150 kg	inkoair® Matratzenhülle	Grad II	39157
	14	100	180	40 kg	150 kg	inkoair® Matratzenhülle	Grad II	39173
	14	100	190	40 kg	150 kg	inkoair® Matratzenhülle	Grad II	39170
	14	100	200	40 kg	150 kg	inkoair® Matratzenhülle	Grad II	39142
	14	100	220	40 kg	150 kg	inkoair® Matratzenhülle	Grad II	39143
	14	120	200	40 kg	150 kg	inkoair® Matratzenhülle	Grad II	39144
	14	120	220	40 kg	150 kg	inkoair® Matratzenhülle	Grad II	39145
	14	140	190	40 kg	150 kg	inkoair® Matratzenhülle	Grad II	39177
	14	140	200	40 kg	150 kg	inkoair® Matratzenhülle	Grad II	39146
aks-HD 85 XL	18	80	200	40 kg	200 kg	inkoair® Matratzenhülle	Grad II	39172
	18	90	200	40 kg	200 kg	inkoair® Matratzenhülle	Grad II	39156
	18	90	190	40 kg	200 kg	inkoair® Matratzenhülle	Grad II	39620
	18	90	220	40 kg	200 kg	inkoair® Matratzenhülle	Grad II	39164
	18	100	200	40 kg	200 kg	inkoair® Matratzenhülle	Grad II	39147
	18	100	220	40 kg	200 kg	inkoair® Matratzenhülle	Grad II	39148
	18	120	200	40 kg	200 kg	inkoair® Matratzenhülle	Grad II	39149
	18	120	220	40 kg	200 kg	inkoair® Matratzenhülle	Grad II	39150
	18	120	240	40 kg	200 kg	inkoair® Matratzenhülle	Grad II	39151
	18	140	200	40 kg	200 kg	inkoair® Matratzenhülle	Grad II	39162
aks-HD 85 XXL	18	140	220	40 kg	200 kg	inkoair® Matratzenhülle	Grad II	39478
	22	90	200	40 kg	300 kg	inkoair® Matratzenhülle	Grad II	39158
	22	100	200	40 kg	300 kg	inkoair® Matratzenhülle	Grad II	39168
	22	100	220	40 kg	300 kg	inkoair® Matratzenhülle	Grad II	39171
	22	120	200	40 kg	300 kg	inkoair® Matratzenhülle	Grad II	39152
	22	120	220	40 kg	300 kg	inkoair® Matratzenhülle	Grad II	39153
	22	140	200	40 kg	300 kg	inkoair® Matratzenhülle	Grad II	39167
	22	140	220	40 kg	300 kg	inkoair® Matratzenhülle	Grad II	39154
22	140	240	40 kg	300 kg	inkoair® Matratzenhülle	Grad II	39155	
Standardmatratze für aks-SB L	12	80	200		130 kg	Jersey-Bezug, hellblau		39317
aks-B4 L	12	90	180		130 kg	Jersey-Bezug, hellblau		39302
	12	90	190		130 kg	Jersey-Bezug, hellblau		39310
	12	100	200		130 kg	Jersey-Bezug, hellblau		39319
	12	100	220		130 kg	Jersey-Bezug, hellblau		39335
	12	120	200		130 kg	Jersey-Bezug, hellblau		39321
	12	120	220		130 kg	Jersey-Bezug, hellblau		39337
	12	140	200		130 kg	Jersey-Bezug, hellblau		39323
	12	140	220		130 kg	Jersey-Bezug, hellblau		39339
Standardmatratze für aks-SB XL,	15	90	200		200 kg	Jersey-Bezug, hellblau		39348
aks-B4 XL	15	100	200		200 kg	Jersey-Bezug, hellblau		39349
	15	100	220		200 kg	Jersey-Bezug, hellblau		39353
	15	120	200		200 kg	Jersey-Bezug, hellblau		39350
	15	120	220		200 kg	Jersey-Bezug, hellblau		39358
	15	120	240		200 kg	Jersey-Bezug, hellblau		39355
	15	140	200		200 kg	Jersey-Bezug, hellblau		39351
	15	140	220		200 kg	Jersey-Bezug, hellblau		39352
Standardmatratze für aks-SB XXL,	15	90	200		300 kg	Jersey-Bezug, hellblau		39360
aks-B4 XXL	15	100	200		300 kg	Jersey-Bezug, hellblau		39361
	15	100	220		300 kg	Jersey-Bezug, hellblau		39365
	15	120	200		300 kg	Jersey-Bezug, hellblau		39362
	15	120	220		300 kg	Jersey-Bezug, hellblau		39366
	15	140	200		300 kg	Jersey-Bezug, hellblau		39363
	15	140	220		300 kg	Jersey-Bezug, hellblau		39367
	15	140	240		300 kg	Jersey-Bezug, hellblau		39303

aks-Schutzbezüge für Antidekubitus- matratzen aus Schaumstoff

Alternativen zum Schutz von Lagerungshilfen



inkoair® Matratzenhülle

Wie Sie auf den vorstehenden Seiten sehen können, bietet Ihnen aks eine umfassende Produktpalette von Antidekubitusmatratzen aus Schaumstoff. Entsprechend der Wertigkeit finden Sie dazu passende Schutzbezüge.

Die Vorteile der aks-Schutzbezüge

aks-inkocover Spannbezug

- einfacher aber effektiver Matratzenschutz für das untere Preissegment
- Außenseite aus 100 % Polyester
- Polyurethanmembran
- waschbar bis 95° C
- hoch atmungsaktiv
- flüssigkeitsundurchlässig
- milbendicht
- antibakteriell
- bügelfrei

inkoair® Matratzenhülle

- für alle aks-Antidekubitusmatratzen aus Schaumstoff geeignet
- viele Größen lieferbar
- verdeckter, zweiseitiger Reißverschluss
- Rundumschutz der gesamten Matratze/ Matratzenvollbezug
- waschbar bis 95° C
- flüssigkeitsundurchlässig
- hohe Wasserdampfdurchlässigkeit
- für den Wiedereinsatz geeignet
- Matratzenschutz bei Patienten mit Inkontinenz
- schwer entflammbar nach BS 7175 (Crib 5)
- biokompatibel nach ISO 10993-5



Sitzkissen

Viele Größen, verschiedene Bezüge für unterschiedliche Gewichte und Anforderungen



aks-maxisit
Seite 100



aks-multisit
Seite 100



aks-gelsit
Seite 101



aks-variosit 8/10
Seite 102



aks-variosit memo 8/10
Seite 103



aks-therasit 8/10
Seite 104



**PROPHY-
LAXE**

aks-maxisit

Die Basisversorgung

Dieses Schaumstoff-Würfelsitzkissen ist für die Versorgung von Rollstuhlfahrern geeignet, die mobil genug sind, sich immer wieder anders zu positionieren. Die richtige Stauchhärte des Kissens und die Würfelstruktur gewährleisten eine gleichbleibend gute Druckverteilung und geringe Scherkräfte. Sitzkissen inklusive Sitzkissenbezug inkoair®.

Patientengewicht 40-120 kg
Abmessung 42 x 42 x 9 cm
Dekubitusprophylaxe

HMV-Nummer
aks-maxisit - 11.11.01.3059

Bestellnummer
aks-maxisit - 04050



**PROPHY-
LAXE**

aks-multisit

Für Benutzer mit niedrigem Körpergewicht oder wenig Mobilität

Da diese Menschen eine Sitzfläche mit geringer Stauchhärte benötigen, wird bei diesem Rollstuhlsitzkissen eine Kombination aus entsprechenden Schaumstoffwürfeln und einer Wanne aus festem Schaumstoff eingesetzt. Die Wanne sorgt für die notwendige Unterstützung beim Sitzen. Zwei Mulden an der Vorderseite führen die Oberschenkel. Sitzkissen inklusive Sitzkissenbezug inkoair®.

Patientengewicht 40-90 kg
Abmessung 42 x 42 x 10 cm
Dekubitusprophylaxe

Bestellnummer
aks-multisit - 04350



aks-gelsit

Bewährt, robust, langlebig

Gelkissen zeichnen sich durch eine geringe Dicke aus und vergrößern so die Gesamtsitzhöhe nur unwesentlich. Sitzkissen inklusive Sitzkissenbezug inkoair®.

**BIS
GRAD I
EPUAP**

Patientengewicht 40-100 kg

Abmessungen 40 x 40 x 2,5 cm/42 x 45 x 2,5 cm

Für die Dekubitusprophylaxe bis zu einem geringen Dekubitusrisiko und zur Dekubitustherapie bis einschließlich Grad I (nach EPUAP) einsetzbar.

HMV-Nummer

aks-gelsit - 11.39.02.0009

Bestellnummern

40 x 40 x 2,5 cm - 04150

42 x 45 x 2,5 cm - 04151



aks-variosit 8/10

Zweischichtiges Würfelsitzkissen zur individuellen Versorgung im Rollstuhl

**BIS
GRAD IV
EPUAP**

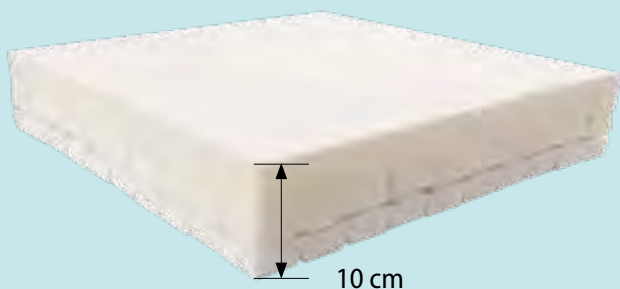

aks-variosit 8/10

- aks-variosit 8/10 besitzt eine Sitzfläche aus PU-Schaumstoff
- Schaumstoffwürfel von 5 x 5 cm Größe
- Zusätzliche Druckentlastung durch die gezielte Würfellentnahme auf der Unterseite (durch „Hohlagerung“) an besonders gefährdeten Gesäßbereichen, z. B. im Bereich der Sitzbeinhocker.
- Die äußeren Würfel sind für den unterstützenden Sitzkomfort mit der oberen Schaumstoffschicht verbunden.
- zwei Höhen 8 cm und 10 cm wählbar
- Inklusive flüssigkeitsundurchlässigem inkoair®-Sitzkissenbezug zum Schutz des Sitzkissens z. B. bei Inkontinenz.

Option

- aks-3D air-Sitzkissenbezug zur verbesserten Luftzirkulation

Patientengewichte

aks-variosit 8, **20-80 kg**

aks-variosit 10, **70-130 kg**



Für die Dekubitusprophylaxe bis zu einem sehr hohen Dekubitusrisiko und zur Dekubitus therapie bis einschließlich Grad IV (nach EPUAP) einsetzbar.

HMV-Nummer

aks-variosit 8 - 11.39.01.3013

aks-variosit 10 - 11.39.01.3012

Bestellnummer

Ersatz Schaumstoffwürfel - 49199

Bestellnummern und Abmessungen finden Sie auf Seite 105.

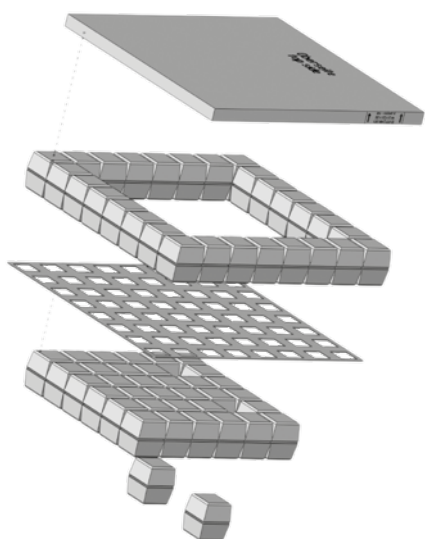



**BIS
GRAD IV
EPUAP**



inkoair® Sitzkissenbezug



aks-variosit memo 8/10

Zweischichtiges Würfelsitzkissen zur individuellen Versorgung im Rollstuhl

aks-variosit memo 8/10

- die Sitzfläche besteht aus hochwertigem, viscoelastischem Schaumstoff
- 5 x 5 cm große Schaumstoffwürfel
- Zusätzliche Druckentlastung durch die gezielte Würfelentnahme auf der Unterseite (durch „Hohllagerung“) an besonders gefährdeten Gesäßbereichen, z. B. im Bereich der Sitzbeinhöcker.
- Die äußeren Würfel sind für den unterstützenden Sitzkomfort mit der oberen Schaumstoffschicht verbunden.
- zwei Höhen 8 cm und 10 cm wählbar
- Inklusive flüssigkeitsundurchlässigem inkoair®-Sitzkissenbezug zum Schutz des Sitzkissens

Option

- aks-3D air-Sitzkissenbezug zur verbesserten Luftzirkulation

Patientengewichte

aks-variosit memo 8, 20-80 kg

aks-variosit memo 10, 20-140 kg

Für die Dekubitusprophylaxe bis zu einem sehr hohen Dekubitusrisiko und zur Dekubitustherapie bis einschließlich Grad IV (nach EPUAP) einsetzbar.

HMV-Nummer

aks-variosit memo 8 - 11.39.01.3015

aks-variosit memo 10 - 11.39.01.3016

Bestellnummer

Ersatz Schaumstoffwürfel - 49199

Bestellnummern und Abmessungen finden Sie auf Seite 106.

aks-therasit 8/10

Innovative Schaumstoffsitzkissen mit dreischichtigem Aufbau



1

**BIS
GRAD IV
EPUAP**

Die dreischichtigen Schaumstoffsitzkissen bieten eine gute Druckentlastung mit einer großen Auswahl an Sitzkissenabmessungen. Die Sitzkissen sind für die Dekubitusprophylaxe und auch für die -therapieunterstützung bis einschließlich Grad IV nach EPUAP geeignet.

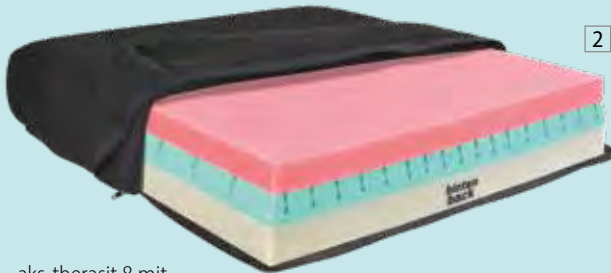

2

aks-therasit 8 mit
aks-3D air Sitzkissenbezug

aks-therasit 8/10

- Innovativer, dreischichtiger Aufbau mit komplexen Einschnitten in der mittleren Schicht schafft eine gute Druckentlastung sowie Scherkraftminderung. (Bild 3)
- Durch die Einschnitte ist zusätzlich eine optimale Mikroklimaregulierung im Sitzkissen gewährleistet.
- zwei Höhen 8 cm und 10 cm wählbar
- Es wird zudem ein großer Gewichtsereich abgedeckt. Personen von 20 bis 80 kg können das aks-therasit 8 Sitzkissen verwenden. Das aks-therasit 10 Sitzkissen ist für den Gewichtsereich von 20 bis 140 kg einsetzbar.
- Inklusive flüssigkeitsundurchlässigem inkoair®-Sitzkissenbezug (Bild 1).

3

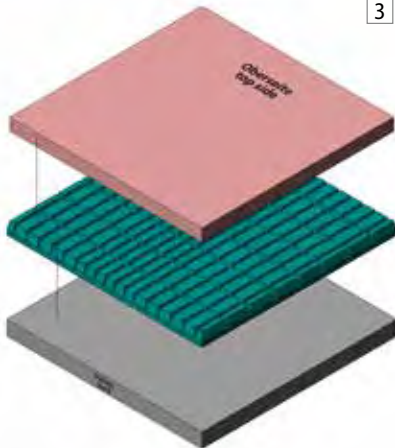

Option

- aks-3D air-Sitzkissenbezug zur verbesserten Luftzirkulation zur Verfügung (Bild 2).

Patientengewichte

aks-therasit 8, 20-80 kg

aks-therasit 10, 20-140 kg

Für die Dekubitusprophylaxe bis zu einem sehr hohen Dekubitusrisiko und zur Dekubitus-therapie bis einschließlich Grad IV (nach EPUAP) einsetzbar.

HMV-Nummern

aks-therasit 8 - 11.39.01.1047

aks-therasit 10 - 11.39.01.1046

Bestellnummern und Abmessungen finden Sie auf Seite 106/107.

Technische Daten Sitzkissen

Produkt	Abmessung (B x T x H)	Sitzkissen- bezug	Patienten- gewicht	Dekubitusgrad nach EPUAP	HMV-Nr.	Bestellnr.
aks-maxisit	42 x 42 x 9 cm	inkoair®	40-120 kg	Prophylaxe	11.11.01.3059	04050
aks-multisit	42 x 42 x 10 cm	inkoair®	40-90 kg	Prophylaxe	-	04350
aks-gelsit	40 x 40 x 2,5 cm	inkoair®	40-100 kg	Grad I	11.39.02.0009	04150
	42 x 45 x 2,5 cm				11.39.02.0009	04151
aks-variosit 8	35 x 35 x 8 cm	inkoair®	20-80 kg	Grad IV	11.39.01.3013	40340
	35 x 40 x 8 cm				11.39.01.3013	40341
	40 x 40 x 8 cm				11.39.01.3013	40300
	40 x 45 x 8 cm				11.39.01.3013	40301
	45 x 45 x 8 cm				11.39.01.3013	40302
	50 x 40 x 8 cm				11.39.01.3013	40303
	50 x 45 x 8 cm				11.39.01.3013	40304
aks-variosit 8	35 x 35 x 8 cm	aks-3D air	20-80 kg	Grad IV	-	40360
	35 x 40 x 8 cm				-	40361
	40 x 40 x 8 cm				-	40320
	40 x 45 x 8 cm				-	40321
	45 x 45 x 8 cm				-	40322
	50 x 40 x 8 cm				-	40323
	50 x 45 x 8 cm				-	40324
aks-variosit 10	35 x 35 x 10 cm	inkoair®	70-130 kg	Grad IV	11.39.01.3012	40314
	35 x 40 x 10 cm				11.39.01.3012	40315
	40 x 40 x 10 cm				11.39.01.3012	40311
	40 x 45 x 10 cm				11.39.01.3012	40312
	45 x 45 x 10 cm				11.39.01.3012	40313
	50 x 40 x 10 cm				11.39.01.3012	40305
	50 x 45 x 10 cm				11.39.01.3012	40306
	50 x 50 x 10 cm				11.39.01.3012	40307
	55 x 40 x 10 cm				11.39.01.3012	40308
	55 x 45 x 10 cm				11.39.01.3012	40309
	55 x 50 x 10 cm				11.39.01.3012	40310
aks-variosit 10	35 x 35 x 10 cm	aks-3D air	70-130 kg	Grad IV	-	40334
	35 x 40 x 10 cm				-	40335
	40 x 40 x 10 cm				-	40331
	40 x 45 x 10 cm				-	40332
	45 x 45 x 10 cm				-	40333
	50 x 40 x 10 cm				-	40325
	50 x 45 x 10 cm				-	40326
	50 x 50 x 10 cm				-	40327
	55 x 40 x 10 cm				-	40328
	55 x 45 x 10 cm				-	40329
	55 x 50 x 10 cm				-	40330

Produkt	Abmessung (B x T x H)	Sitzkissen- bezug	Patienten- gewicht	Dekubitusgrad nach EPUAP	HMV-Nr.	Bestellnr.
aks-variosit memo 8	35 x 35 x 8 cm	inkoair®	20-80 kg	Grad IV	11.39.01.3015	40500
	35 x 40 x 8 cm				11.39.01.3015	40501
	40 x 40 x 8 cm				11.39.01.3015	40502
	40 x 45 x 8 cm				11.39.01.3015	40503
	45 x 45 x 8 cm				11.39.01.3015	40504
	50 x 40 x 8 cm				11.39.01.3015	40505
	50 x 45 x 8 cm				11.39.01.3015	40506
aks-variosit memo 8	35 x 35 x 8 cm	aks-3D air	20-80 kg	Grad IV	-	40520
	35 x 40 x 8 cm				-	40521
	40 x 40 x 8 cm				-	40522
	40 x 45 x 8 cm				-	40523
	45 x 45 x 8 cm				-	40524
	50 x 40 x 8 cm				-	40525
	50 x 45 x 8 cm				-	40526
aks-variosit memo 10	35 x 35 x 10 cm	inkoair®	20-140 kg	Grad IV	11.39.01.3016	40507
	35 x 40 x 10 cm				11.39.01.3016	40508
	40 x 40 x 10 cm				11.39.01.3016	40509
	40 x 45 x 10 cm				11.39.01.3016	40510
	45 x 45 x 10 cm				11.39.01.3016	40511
	50 x 40 x 10 cm				11.39.01.3016	40512
	50 x 45 x 10 cm				11.39.01.3016	40513
	50 x 50 x 10 cm				11.39.01.3016	40514
	55 x 40 x 10 cm				11.39.01.3016	40515
	55 x 45 x 10 cm				11.39.01.3016	40516
	55 x 50 x 10 cm				11.39.01.3016	40517
aks-variosit memo 10	35 x 35 x 10 cm	aks-3D air	20-140 kg	Grad IV	-	40527
	35 x 40 x 10 cm				-	40528
	40 x 40 x 10 cm				-	40529
	40 x 45 x 10 cm				-	40530
	45 x 45 x 10 cm				-	40531
	50 x 40 x 10 cm				-	40532
	50 x 45 x 10 cm				-	40533
	50 x 50 x 10 cm				-	40534
	55 x 40 x 10 cm				-	40535
	55 x 45 x 10 cm				-	40536
	55 x 50 x 10 cm				-	40537
aks-therasit 8	35 x 35 x 8 cm	inkoair®	20-80 kg	Grad IV	11.39.01.1047	40440
	35 x 40 x 8 cm				11.39.01.1047	40441
	40 x 40 x 8 cm				11.39.01.1047	40400
	40 x 45 x 8 cm				11.39.01.1047	40401
	45 x 45 x 8 cm				11.39.01.1047	40402
	50 x 40 x 8 cm				11.39.01.1047	40403
	50 x 45 x 8 cm				11.39.01.1047	40404
aks-therasit 8	35 x 35 x 8 cm	aks-3D air	20-80 kg	Grad IV	-	40460
	35 x 40 x 8 cm				-	40461
	40 x 40 x 8 cm				-	40420
	40 x 45 x 8 cm				-	40421
	45 x 45 x 8 cm				-	40422
	50 x 40 x 8 cm				-	40423
	50 x 45 x 8 cm				-	40424

Produkt	Abmessung (B x T x H)	Sitzkissen-bezug	Patienten-gewicht	Dekubitusgrad nach EPUAP	HMV-Nr.	Bestellnr.
aks-therasit 10	35 x 35 x 10 cm	inkoair®	20-140 kg	Grad IV	11.39.01.1046	40414
	35 x 40 x 10 cm				11.39.01.1046	40415
	40 x 40 x 10 cm				11.39.01.1046	40411
	40 x 45 x 10 cm				11.39.01.1046	40412
	45 x 45 x 10 cm				11.39.01.1046	40413
	50 x 40 x 10 cm				11.39.01.1046	40405
	50 x 45 x 10 cm				11.39.01.1046	40406
	50 x 50 x 10 cm				11.39.01.1046	40407
	55 x 40 x 10 cm				11.39.01.1046	40408
	55 x 45 x 10 cm				11.39.01.1046	40409
55 x 50 x 10 cm	11.39.01.1046	40410				
aks-therasit 10	35 x 35 x 10 cm	aks-3D air	20-140 kg	Grad IV	-	40434
	35 x 40 x 10 cm				-	40435
	40 x 40 x 10 cm				-	40431
	40 x 45 x 10 cm				-	40432
	45 x 45 x 10 cm				-	40433
	50 x 40 x 10 cm				-	40425
	50 x 45 x 10 cm				-	40426
	50 x 50 x 10 cm				-	40427
	55 x 40 x 10 cm				-	40428
	55 x 45 x 10 cm				-	40429
55 x 50 x 10 cm	-	40430				

inkoair®-Sitzkissen-Ersatzbezüge	Abmessung (B x T x H)	Bestellnr.
für maxisit, multisit	42 x 42 x 9/10 cm	40150
für aks-gelsit	40 x 40 x 2,5 cm	41160
für aks-gelsit	42 x 45 x 2,5 cm	41161

inkoair®-Sitzkissen-Ersatzbezüge für variosit 8/10, variosit memo 8/10, therasit 8/10			
Abmessung (B x T x H)	Bestellnr.	Abmessung (B x T x H)	Bestellnr.
35 x 35 x 8 cm	49229	35 x 35 x 10 cm	49235
35 x 40 x 8 cm	49230	35 x 40 x 10 cm	49236
40 x 40 x 8 cm	49213	40 x 40 x 10 cm	49226
40 x 45 x 8 cm	49214	40 x 45 x 10 cm	49227
45 x 40 x 8 cm	49215	45 x 45 x 10 cm	49228
45 x 45 x 8 cm	49216	50 x 40 x 10 cm	49220
50 x 40 x 8 cm	49217	50 x 45 x 10 cm	49221
50 x 45 x 8 cm	49218	50 x 50 x 10 cm	49222
		55 x 40 x 10 cm	49223
		55 x 45 x 10 cm	49224
		55 x 50 x 10 cm	49225

3D air-Sitzkissen-Ersatzbezüge für variosit 8/10, variosit memo 8/10, therasit 8/10			
Abmessung (B x T x H)	Bestellnr.	Abmessung (B x T x H)	Bestellnr.
35 x 35 x 8 cm	49231	35 x 35 x 10 cm	49233
35 x 40 x 8 cm	49232	35 x 40 x 10 cm	49234
40 x 40 x 8 cm	49200	40 x 40 x 10 cm	49250
40 x 45 x 8 cm	49201	40 x 45 x 10 cm	49251
45 x 40 x 8 cm	49202	45 x 45 x 10 cm	49252
45 x 45 x 8 cm	49203	50 x 40 x 10 cm	49207
50 x 40 x 8 cm	49204	50 x 45 x 10 cm	49208
50 x 45 x 8 cm	49205	50 x 50 x 10 cm	49209
		55 x 40 x 10 cm	49210
		55 x 45 x 10 cm	49211
		55 x 50 x 10 cm	49212

aks-Pflegebetten



Einfacher Knieknick
(aks-L4, aks-D4)



Fußtieflagerung



Knieknick mit
Unterschenkelhochlagerung (K)



Niedrigeinstiegsbett

aks-Bettenkonzepte für den
Pflegealltag zu Hause und stationär



aks-L4
Seite 110



aks-L5
Seite 111



aks-D4 90/100
Seite 112-113



aks-D4 low entry
Seite 114



aks-S4
Seite 115



aks-SB L
Seite 116



aks-SB XL
Seite 116



aks-SB XXL
Seite 116



aks-B4 compact
Seite 117



aks-B4 L
Seite 118



aks-B4 XL
Seite 118



aks-B4 XXL
Seite 118

aks-L4

Das Standard Pflegebett



aks-L4

- hohe Variabilität durch viergeteilte Liegefläche in Metallgitter oder Holzfederleisten
- Rückenteil und Oberschenkelteil elektrisch verstellbar
- Rollen einzeln feststellbar
- beidseitig integrierte Seitengitter
- einfacher Auf- und Abbau durch eine Person
- Handbedienung mit Großtasten und integrierter Sperrfunktion
- inklusive Aufrichter und Haltegriff
- 3 Jahre Garantie auf elektrische Komponenten
- unverpackte Lieferung auf Transporthilfe
- Patientengewicht bis 150 kg und sichere Arbeitslast bis 185 kg

Optionen und Zubehör

- Seitengittererhöhung u. a. für den Einsatz von Großzellenmatratzen
- Seitengitterpolsterung
- Bett- und Matratzenverlängerung zur Versorgung größerer Patienten
- Aufstehhilfe
- Infusionshalter
- Fußtieflagerung (FTL)
- verpackte Lieferung auf Palette

HMV-Nummern

aks-L4 mit Liegefläche Metallgitter - 19.40.01.3247

aks-L4 mit Liegefläche Holzfederleisten - 19.40.01.3245

Pflege-HMV-Nummern

aks-L4 mit Liegefläche Metallgitter - 50.45.01.1284

aks-L4 mit Liegefläche Holzfederleisten - 50.45.01.1282

Bestellnummern

aks-L4 mit Liegefläche Metallgitter

ohne FTL - 3544110

mit FTL - 3544114

aks-L4 mit Liegefläche Holzfederleisten

ohne FTL - 3544111

mit FTL - 3544115

aks-L5

Das Standard Pflegebett
mit höchstem Komfort



So funktioniert der
Knieknick mit
Unterschenkelhochlagerung

 /@aks_GmbH

aks-L5

- höchste Variabilität durch viergeteilte Liegefläche und Unterschenkelhochlagerung in verschiedenen Winkeln, bedienbar über Handschalter
- Metallgitter oder Holzfederleisten
- Rollen einzeln feststellbar
- beidseitig integrierte Seitengitter
- einfacher Auf- und Abbau durch eine Person
- Kopf- und Fußstellteil besonders leicht
- Handbedienung mit Großtasten und integrierter Sperrfunktion
- inklusive Aufrichter und Haltegriff
- 3 Jahre Garantie auf elektrische Komponenten
- unverpackte Lieferung auf Transporthilfe
- Patientengewicht bis 150 kg und sichere Arbeitslast bis 185 kg

Optionen und Zubehör

- Seitengittererhöhung, u. a. für den Einsatz von Großzellenmatratzen
- Seitengitterpolsterung
- Bett- und Matratzenverlängerung 20 cm zur Versorgung größerer Patienten
- Aufstehhilfe
- Infusionshalter
- Fußtieflagerung (FTL)
- verpackte Lieferung auf Palette

HMV-Nummern

- aks-L5 mit Liegefläche Metallgitter - 19.40.01.3262
- aks-L5 mit Liegefläche Holzfederleisten - 19.40.01.3260

Pflege-HMV-Nummern

- aks-L5 mit Liegefläche Metallgitter - 50.45.01.1300
- aks-L5 mit Liegefläche Holzfederleisten - 50.45.01.1298

Bestellnummern

- aks-L5 mit Liegefläche Metallgitter
ohne FTL - 3544140
mit FTL - 3544144

- aks-L5 mit Liegefläche Holzfederleisten
ohne FTL - 3544141
mit FTL - 3544145

aks-D4 90

Das leichtere Standard
Pflegebett von aks



Absenken der Seitengitter

Das aks-D4 90 überzeugt als robustes Pflegebett mit reduziertem Eigengewicht. Im Vergleich zum aks-L-Bett ist es ca. 8 kg leichter.

aks-D4 90

- Liegefläche 90 x 200 cm wahlweise aus Metallgitter oder mit Holzfederleisten
- einfacher Auf- und Abbau durch eine Person
- Absenkung der Seitengitter über **Kippmechanik**
- Rollen einzeln feststellbar
- pulverbeschichteter Stahlrahmen
- Holzelemente in Buche-Dekor
- Seitengitter für Antidekubitusmatratzen von 15 bis zu 17 cm Höhe - siehe Tabelle, S. 113
- 3 Jahre Garantie auf elektrische Komponenten
- inklusive Aufrichter und Haltegriff
- unverpackte Lieferung auf Transporthilfe
- max. Patientengewicht 150 kg, sichere Arbeitslast 185 kg

Optionen und Zubehör

- Unterschenkelhochlagerung (K) in verschiedenen Winkeln möglich, einstellbar über Handschalter
- Fußtieflagerung (FTL)
- Seitengittererhöhung u.a. für den Einsatz von Großzellenmatratzen bei über 15 bzw. 17 cm Matratzenhöhe
- Bettverlängerung 20 cm für größere Patienten
- Seitengitterpolsterung
- Infusionshalter
- Aufstehhilfe
- verpackte Lieferung auf Palette

HMV-Nummer - 19.40.01.3045 (für 3554110)

Pflege-HMV-Nummer - 50.45.01.1084 (für 3554110)

Bestellnummern

aks-D4 90 mit Liegefläche Metallgitter
ohne FTL - 3554110 mit FTL - 3554114

aks-D4 90 Liegefläche mit Holzfederleisten
ohne FTL - 3554111 mit FTL - 3554115

aks-D4 90 mit Liegefläche Metallgitter und Knieknick
ohne FTL - 3554140 mit FTL - 3554144

aks-D4 90 Liegefläche mit Holzfederleisten u- Knieknick
ohne FTL - 3554141 mit FTL - 3554145

aks-D4 100

Das neue Standard
Pflegebett von aks
in 100 cm Breite



aks-D4 100

- Liegefläche 100 x 200 cm wahlweise aus Metallgitter oder mit Holzfederleisten
- einfacher Auf- und Abbau durch eine Person
- Absenkung der Seitengitter über **Kippmechanik**
- Rollen einzeln feststellbar
- pulverbeschichteter Stahlrahmen
- Holzelemente in Buche-Dekor
- Seitengitter für Antidekubitusmatratzen von 15 bis zu 17 cm Höhe - siehe Tabelle rechts
- 3 Jahre Garantie auf elektrische Komponenten
- inklusive Aufrichter und Haltegriff
- unverpackte Lieferung auf Transporthilfe
- max. Patientengewicht 150 kg, sichere Arbeitslast 185 kg

Optionen und Zubehör

- Unterschenkelhochlagerung (K) in verschiedenen Winkeln möglich, einstellbar über Handschalter
- Fußtieflagerung (FTL)
- Seitengittererhöhung u.a. für den Einsatz von Großzellenmatratzen bei über 15 bzw. 17 cm Matratzenhöhe
- Bettverlängerung 20 cm für größere Patienten
- Seitengitterpolsterung
- Infusionshalter
- Aufstehhilfe
- verpackte Lieferung auf Palette

HMV-Nummer *in Bearbeitung*

Pflege-HMV-Nummer *in Bearbeitung*

Bestellnummern

aks-D4 100 mit Liegefläche Metallgitter
ohne FTL - 3558110 mit FTL - 3558114

aks-D4 100 Liegefläche mit Holzfederleisten
ohne FTL - 3558111 mit FTL - 3558115

aks-D4 100 mit Liegefläche Metallgitter und Knieknick
ohne FTL - 3558140 mit FTL - 3558144

aks-D4 100 Liegefläche mit Holzfederleisten u. Knieknick
ohne FTL - 3558141 mit FTL - 3558145

Demnächst erhältlich.

max. Matratzenhöhen für die Seitengitter

Liegefläche	Metall	Federleisten
einsetzbare Matratzenhöhe bis (ohne SG-Erhöhung)	17 cm	15 cm

aks-D4 low entry

Das Niedrigeinstiegsbett zur Sturzprophylaxe



Immer mehr Menschen benötigen aufgrund ihres Krankheitsverlaufs, wie z. B. Demenz oder Alzheimer, Sicherheit und Schutz vor dem Herausfallen aus dem Bett. Die niedrige Einstiegshöhe von nur 22 cm trägt erheblich zur Sturzprophylaxe bei, ohne dem Patienten freiheitseinschränkende Maßnahmen zumuten zu müssen. Ebenso ermöglicht das Low-Entry Bett Menschen mit kleiner Körpergröße die selbstständige Mobilität im Alltag.

aks-D4 low entry

- niedrige Lagerung einer Person schon ab 22 cm Einstiegs/Ausstiegshöhe möglich
- geeignet für Patienten die Angst haben aus dem Pflegebett zu fallen (Sturzprophylaxe)
- höchste Variabilität durch viergeteilte Liegefläche aus Metallgitter oder Holzfederleisten
- viergeteilte Liegefläche mit Unterschenkelhochlagerung in verschiedenen Winkeln, bedienbar über Handschalter
- beidseitig integrierte Seitengitter
- einfacher Auf- und Abbau durch eine Person
- Handbedienung mit integrierter Sperrfunktion
- inklusive Aufrichter und Haltegriff
- 3 Jahre Garantie auf elektrische Komponenten
- Rollen mit Einzelradfeststellung
- unverpackte Lieferung auf Transporthilfe
- max. Patientengewicht 150 kg, sichere Arbeitslast 185 kg

Optionen und Zubehör

- Seitengittererhöhung, z. B. für den Einsatz von Großzellenmatratzen
- Seitengitterpolsterung
- Bett- und Matratzenverlängerung zur Versorgung größerer Patienten
- Aufstehhilfe
- Infusionshalter
- Fußtieflagerung (FTL)
- verpackte Lieferung auf Palette

Bestellnummern

aks-D4 low entry mit Liegefläche Metallgitter
ohne FTL - 3554102
mit FTL - 3554100

aks-D4 low entry mit Liegefläche Holzfederleisten
ohne FTL - 3554103
mit FTL - 3554101

aks-S4

Das wohnliche Pflegebett
für die häusliche Pflege



So funktioniert der
Knieknick mit
Unterschenkelhochlagerung

 /@aks_GmbH

aks-S4

- viergeteilte Liegefläche mit Unterschenkelhochlagerung in verschiedenen Winkeln möglich, einstellbar über Handschalter
- beidseitig integrierte stabile Seitengitter
- kompakter Scherenhub mit vier einzel feststellbaren Rollen
- Liegefläche wahlweise mit Holzfederleisten oder Metallgitter
- Handbedienung mit Großtasten und Sperrfunktion
- inklusive Aufrichter und Haltegriff
- 3 Jahre Garantie auf elektrische Komponenten
- max. Patientengewicht 135 kg, sichere Arbeitslast 170 kg

Optionen und Zubehör

- Seitengittererhöhung, z. B. für den Einsatz von Großzellenmatratzen
- Bett- und Matratzenverlängerung zur Versorgung größerer Patienten
- Seitengitterpolsterung
- Aufstehhilfe
- Infusionshalter
- verpackte Lieferung auf Palette

HMV-Nummer

aks-S4 - 19.40.01.3128

Pflege-HMV-Nummer

aks-S4 - 50.45.01.1141

Bestellnummern

aks-S4 mit Liegefläche Metallgitter - 3524030

aks-S4 mit Liegefläche Holzfederleisten - 3524019

aks-SB L, SB XL, SB XXL

Für jede Statur das passende Bett



aks-SB L

aks entwickelte für schwere und große Patienten die Bettenserie SB L bis XXL. Der Typ SB L ist für Personen bis 150 kg Körpergewicht gedacht, die aufgrund ihrer Anatomie nicht mit Standardbetten versorgt werden können.

Das SB XL ist für Pflegebedürftige bis zu einem Körpergewicht von 200 kg einsetzbar und verfügt über höhere Spiegelplatten und drei Seitengitterholme.

SB XXL rundet das bariatrische Programm ab, mit der besonders stabilen Doppelschere schafft das Schwerlastbett leicht die Meisterleistung von bis zu 300 kg Patientengewicht.



aks-SB XL

aks-SB L, SB XL, SB XXL

- Höhe, Kopf- und Fußteil elektrisch verstellbar, höchste Variabilität durch viergeteilte Liegefläche und Unterschenkelhochlagerung in verschiedenen Winkeln möglich, einstellbar über Handschalter
- Schutz vor Herausfallen: beidseitig integrierte Holzseitengitter, SB XL und XXL mit drei Holmen und besonders hohen Kopf- und Fußteilen
- stabile Konstruktion mit kraftvoller Einzelschere (aks-SB L und XL)
- hohe Stabilität für schwergewichtige Versorgungen durch eigens entwickelter Doppelschere mit 8 Rollen, bei aks-SB XXL
- eine Vielfalt von verschiedenen Ausführungen in Größe und max. Patientengewicht
- Handbedienung mit Großtasten und Sperrfunktion (SB L und XL)
- inklusive Aufrichter und Haltegriff
- Farbe RAL 7035, lichtgrau

Optionen und Zubehör

- Seitengittererhöhung u. a. für Einsatz von Großzellenmatratzen
- Aufstehhilfe

Bestellnummern

Tabelle S. 135



aks-SB XXL



So funktioniert der Knieknick mit Unterschenkelhochlagerung



aks-B4 compact

Innovativer Einlegerahmen
mit standfesten Argumenten

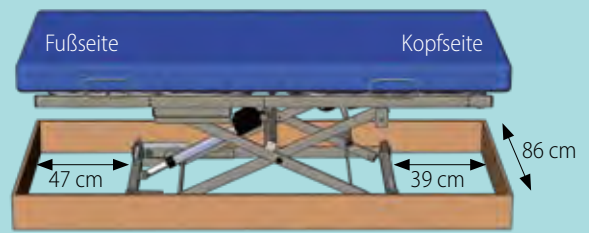

Bettkasten innen: 200 cm x 86 cm

Anordnung für den Scherenhubunterrahmen (116 cm x 81 cm)

Der Einlege-/Hebepflegerahmen wurde für den Einsatz im vorhandenen Bettrahmen zu Hause entwickelt. Die praktikable Alternative zum klassischen Pflegebett. Das wohnliche Umfeld bleibt erhalten und die tägliche Pflege wird merklich erleichtert.

aks-B4 compact

- einfach ins vorhandene Bett zu Hause integrierbar
- höchste Variabilität durch viergeteilte Liegefläche und Unterschenkelhochlagerung in verschiedenen Winkeln möglich, einstellbar über Handschalter
- niedrige Einstieghöhe ca. 30 cm
- großer Höhenverstellbereich zur optimalen Anpassung an die Arbeitshöhe für rückschonendes Arbeiten
- stabiler Metallrahmen mit Federleisten
- Größe 90/100 x 190/200 cm über Matratzenhalter und Verbreiterungsset (optional) einstellbar
- Handbedienung mit Großtasten und Sperrfunktion
- Lieferung auf Transport- und Lagerhilfe
- 3 Jahre Garantie auf elektrische Komponenten
- max. Patientengewicht 150 kg, 185 kg sichere Arbeitslast

Optionen und Zubehör

- Liegeflächenverbreiterungsset auf 100 cm
- erhöhtes oder einfaches Seitengitter
- leichter Aufbau durch eine Person mittels der Montagehilfe
- Aufrichter mit Haltegriff und Gurt

- Infusionshalter
- Erhöhungsset 14 cm zur besseren Unterfahrbarkeit mit Patientenliftern

HMV-Nummer

aks-B4 compact - 19.40.03.0021

Pflege-HMV-Nummer

aks-B4 compact - 50.45.03.0021

Bestellnummer

aks-B4 compact - 3534112



So funktioniert der Knieknick mit Unterschenkelhochlagerung



aks-B4 L, B4 XL, B4 XXL

Die funktionale Stärke für das vorhandene Bett zu Hause



aks-B4 L



aks-B4 XL



aks-B4 XXL

In gewohnter Umgebung, zu Hause, im eigenen Bett können die Vorteile eines Pflegebettes auch für schwergewichtige Personen ohne großen Aufwand genutzt werden. Der Einlegerahmen/Hebepflegerahmen wird in das vorhandene Bett eingesetzt und ist sofort funktionsfähig, mit allen Vorteilen eines Pflegebettes.

aks-B4 L, B4 XL, B4 XXL

- höchste Variabilität durch viergeteilte Liegefläche und Unterschenkelhochlagerung in verschiedenen Winkeln möglich, einstellbar über Handschalter
- großer Höhenverstellbereich zur optimalen Anpassung an die Arbeitshöhe für rückschonendes Arbeiten
- stabile Konstruktion mit kraftvoller Einzelschere (aks-B4 L und B4 XL) und Metallliegefläche
- hohe Stabilität für schwergewichtige Versorgungen durch robuste Metallliegefläche und eigens entwickelter Doppelschere (aks-B4 XXL)
- einfach in das vorhandene Bett zu Hause oder im Pflegeheim einzusetzen
- Handbedienung mit Großtasten und Sperrfunktion (B4 L und XL)
- Farbe RAL 7035, lichtgrau

Optionen und Zubehör

- Aufrichter mit Haltegriff
- Seitengitter und erhöhtes Seitengitter mit Spezialhalterung

Bestellnummern

Einlegerahmen/Hebepflegerahmen siehe Tabelle S. 135

Seitengitter - 39249

Erhöhtes Seitengitter - 39279

Aufrichter mit Haltegriff für Liegeflächenbreite

bis 100 cm - 77020

ab 120 cm - 39113

Details & Zubehör Pflegebetten



Das Fußteil mit Knieknick, zur Hochlagerung der Unterschenkel ist bei aks-Pflegebetten, außer bei aks-L4 und aks-D4, serienmäßig integriert.



So funktioniert der Knieknick mit Unterschenkelhochlagerung

 /@aks_GmbH



Seitengittererhöhung für Holz-SG mit 90, 100 und 110 mm Holmen (1 Paar)

Bestellnummer

aks-L4/L5, aks-S4, aks-SB L,XL,XXL, aks-D4/D4 low entry - 39273



Liegefläche mit Holzfederleisten bei aks-L4/L5, aks-S4, aks-B4 compact, aks-D4/D4 low entry



Matratzenverbreiterung von 10 cm, Sitz- und Ausstiegshilfe bei Wechseldruckmatratzen

Bestellnummer - 21003



Bettverlängerung 20 cm, Set bestehend aus 4 Seitengitterholmen und 1 Liegeflächenverlängerung für aks-L4/L5, aks-S4 und aks-D4/D4 low entry
Bestellnummern siehe Preisliste (Bild zeigt Verlängerungsstück Matratze)



Seitengitterpolsterung für Holzseitengitter an einer Bettseite (1 Stück)

Bestellnummer

aks-L4/L5, aks-S4, aks-D4/D4 low entry - 77551



Nachrüstset FTL für aks-L4/L5 ab SN 2903619 und 29400000 und für aks-D4/D4 low entry

Bestellnummer - 39476



aks-Infusionshalter optional für aks-Aufrichter aus Rundrohr, wie bei aks-L4/L5, aks-B4 compact, aks-S4 und aks-D4/D4 low entry

Bestellnummer

aks-Infusionshalter - 39292

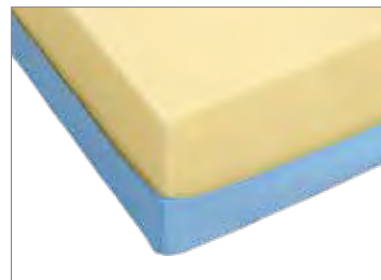

RG 35 Standardmatratze mit Baumwollbezug 90 x 200 x 12 cm

Bestellnummer - 77050



aks-Aufstehhilfe, kieselgrau für aks-L4/L5, -S4, -D4 low entry **Bestellnummer** - 39898 für aks-D4 **Bestellnummer** - 39897

aks-Aufstehhilfe, lichtgrau für aks-SB L-XXL **Bestellnummer** - 39899



Seitengitter mit Spezialhalterung (1 Stück)
Bestellnummer kieselgrau aks-B4 compact - 39239
 lichtgrau aks-B4 L, XL, XXL - 39249



Erhöhtes Seitengitter (1 Stück)
Bestellnummer kieselgrau aks-B4 compact - 39278
 lichtgrau aks-B4 L, XL, XXL - 39279



Erhöhungsset 14 cm
 zur besseren Unterfahrbarkeit mit einem mobilen Patientenlifter
Bestellnummer
 aks-B4 compact - 79939



Einsteckfüße-Set zur Erhöhung der Standsicherheit beim
 aks-B4 compact. Einzusetzen bei zu leichtem Bettkasten oder wenn
 der Einlegerahmen nicht an den Bettkasten befestigt werden kann.
Bestellnummer - 39652



Montagehilfe
Bestellnummer aks-B4 compact und aks-S4 - 39039



Liegeflächenverbreiterungsset zur Verbreiterung auf 100 cm
Bestellnummer aks-B4 compact - 39010



Handbedienung mit Großtasten, Sperrfunktion und Prüfung der Erstfehlersicherheit möglich

Bestellnummer

Handbedienung für aks-L4, aks-L5, aks-B4 compact, aks-S4 und aks-D4/D4 low entry- 39671
Handbedienung (wie Bild re.) für FTL aks-L4/L5 und aks-D4/D4 low entry mit FTL - 39470
Nachrüstset FTL - 39476



Transporthilfe für aks-L4/L5



Transporthilfe für aks-B4 compact



Transport- und Lagerhilfe für die Aufbewahrung und mühelosen Transport von aks-Hebepflegerahmen
Bestellnummer
aks-B4 compact - 39277

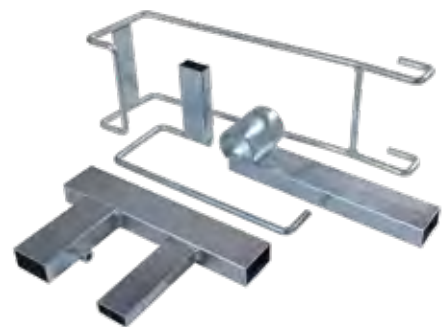

Transport- und Lagerhilfe für die Aufbewahrung und mühelosen Transport von aks-Pflegebetten
Bestellnummer
aks-L4/L5 - 39483
aks-D4 - 39693 (ohne Abbildung)
aks-D4 low entry - 39647 (ohne Abbildung)

Technische Daten Pflegebetten

Pflegebetten und Hebepflegerahmen					
	aks-L4/aks-L5	aks-D4 90/ aks-D4 100	aks-D4 low entry	aks-S4	aks-B4 compact
Liegefläche (BxL in cm)	90 x 200	90 x 200/ 100 x 200	90 x 200	90 x 200	85 x 186 für Matratzengrößen 90/100 x 190/200
Abmaß in cm	105 x 219	104 x 215/ 114 x 215	109 x 215	108 x 206	85 x 186
Höhenverstellung in cm, ohne Matratze	40 bis 80	40 bis 80	22 bis 62	40 bis 90	ca. 30 bis 80
sichere Arbeitslast	185 kg	185 kg	185 kg	170 kg	185 kg
max. Patientengewicht	150 kg	150 kg	150 kg	135 kg	150 kg
Einzelgewichte	≤ 20 kg	≤ 20 kg	< 20 kg	≤ 33,5 kg (Scherenhub)	≤ 31 kg (Scherenhub)
Anwendungsteil	Typ B	Typ B	Typ B	Typ B	Typ B
Schutzart SMPS-Gehäuse	IP X6	IP X6	IP X6	IP X6	IP X6
Schutzart Motoren	IP X4	IP X4	IP X4	IP X4	IP X4
konstruiert nach	DIN EN 60601-2-52	DIN EN 60601-2-52	DIN EN 60601-2-52	DIN EN 60601-2-52	DIN EN 60601-2-52

HMV-/Pflege-HMV- und Bestellnummern

	HMV Pflege-HMV	Bestellnr.	HMV Pflege-HMV	Bestellnr.
Standardpflegebett	aks-L4		aks-L5	
Liegefläche Holzfederleisten, Seitengitter Holz, ohne FTL	19.40.01.3245 50.45.01.1282	3544111	19.40.01.3260 50.45.01.1298	3544141
Liegefläche Holzfederleisten, Seitengitter Holz, mit FTL		3544115		3544145
Liegefläche Metallgitter, Seitengitter Holz, ohne FTL	19.40.01.3247 50.45.01.1284	3544110	19.40.01.3262 50.45.01.1300	3544140
Liegefläche Metallgitter, Seitengitter Holz, mit FTL		3544114		3544144
Bettverlängerung 20 cm (Set) mit 4 Seitengitterholmen 110 mm und Liegenflächenverlängerung mit Metallgitter		39244		39244
mit Holzfederleisten		39245		39245
Seitengittererhöhung 1 Paar für Holzseitengitter mit 90, 100 und 110 mm hohen Holmen, passend für aks-L4, -L5, -S4, -D4		39273		39273
Seitengitterpolsterung, einseitig		77551		77551
Transport- und Lagerhilfe		39483		39483
FTL-Nachrüstset		39476		39476
Infusionshalter		39292		39292
Aufstehhilfe kieselgrau für aks-L4/L5, -S4 und -D4 low entry		39898		

	HMV Pflege-HMV	Bestellnr.	HMV Pflege-HMV	Bestellnr.
Standardpflegebett	aks-D4 90		aks-D4 100	
Liegefläche Holzfederleisten, Seitengitter Holz, ohne FTL	in Bearbeitung	3554111	in Bearbeitung	3558111
Liegefläche Holzfederleisten, Seitengitter Holz, mit FTL	in Bearbeitung	3554115	in Bearbeitung	3558115
Liegefläche Metallgitter, Seitengitter Holz, ohne FTL	19.40.01.3045 50.45.01.1084	3554110	in Bearbeitung	3558110
Liegefläche Metallgitter, Seitengitter Holz, mit FTL	in Bearbeitung	3554114	in Bearbeitung	3558114
Standardpflegebett mit Knieknick	aks-D4 90		aks-D4 100	
Liegefläche Holzfederleisten, Seitengitter Holz, ohne FTL	in Bearbeitung	3554141	in Bearbeitung	3558141
Liegefläche Holzfederleisten, Seitengitter Holz, mit FTL	in Bearbeitung	3554145	in Bearbeitung	3558145
Liegefläche Metallgitter, Seitengitter Holz, ohne FTL	in Bearbeitung	3554140	in Bearbeitung	3558140
Liegefläche Metallgitter, Seitengitter Holz, mit FTL	in Bearbeitung	3554144	in Bearbeitung	3558144

Optionen/Zubehör				
Aufrichter mit Haltegriff	19.40.02.2015 50.45.02.2015	77020		
aks-Infusionshalter		39292		
Seitengittererhöhung, 1 Paar Holzseitengitter		39273		
Seitengitterpolsterung		77551		
Nachrüstset Fußtieflagerung		39476		
Adapter für Arbeitsstrommessung		39283		
SMPS-Netzteil		39400		
Aufstehhilfe kieselgrau für aks-D4		39897		
Transport- und Lagerhilfe		39693		

	HMV Pflege-HMV	Bestellnr.
Niedrigeinstiegsbett	aks-D4 low entry	
Liegefläche Holzfederleisten, Seitengitter Holz, ohne FTL		3554103
Liegefläche Holzfederleisten, Seitengitter Holz, mit FTL		3554101
Liegefläche Metallgitter, Seitengitter Holz, ohne FTL		3554102
Liegefläche Metallgitter, Seitengitter Holz, mit FTL		3554100
Bettverlängerung um 20 cm, inkl. 4 Seitengitterholme 100 mm mit Metallgitter		39197
mit Holzfederleisten		39198
Seitengittererhöhung, siehe aks-L4/L5		39273
Seitengitterpolsterung, einseitig		77551
Transport- und Lagerhilfe		39647
FTL-Nachrüstset (Handbedienung)		39470
Aufstehhilfe kieselgrau für aks-L4/L5, -S4 und -D4 low entry		39898

	HMV Pflege-HMV	Bestellnr.
Pflegebett für Einrichtungen	aks-S4	
Liegefläche Holzfederleisten, Seitengitter Holz	19.40.01.3128 50.45.01.1141	3524019
Liegefläche Metallgitter, Seitengitter Holz	19.40.01.3128 50.45.01.1141	3524030

Optionen/Zubehör		
Aufrichter mit Haltegriff	19.40.02.2015 50.45.02.2015	77020
aks-Infusionshalter		39292
Bettverlängerung (20 cm, im Set, Metallgitter)		39275
Bettverlängerung (20 cm, im Set, Holzfederleisten)		39291
Seitengittererhöhung, 1 Paar Holzseitengitter		39273
Seitengitterpolsterung		77551
Adapter für Arbeitsstrommessung		39283
SMPS-Netzteil		39400
Aufstehhilfe kieselgrau für aks-L4/L5, -S4 und -D4 low entry		39898
Aufstehhilfe lichtgrau für aks-SB L-XXL		39899

	HMV Pflege-HMV	Bestellnr.
Hebepflegerahmen/Einlegerahmen	aks-B4 compact	
Höhe u. Kopfteil elektrisch, Fußteil mit Knieknick elektrisch verstellbar, 4-geteilte Liegefläche mit Holzfederleisten	19.40.03.0021 50.45.03.0021	3534112
Seitengitter mit Halterung (1 Stück) ab Seriennummer 2901307, Höhe ab Liegefläche 356 mm		39239
erhöhtes Seitengitter mit Halterung (1 Stück) ab Seriennummer 2901307		39278
Liegeflächenverbreiterungsset		39010
Erhöhungsset 14 cm		79939
Montagehilfe für aks-B4 compact		39039
Einsteckfüße-Set		39652
Transport- und Lagerhilfe		39277

Optionen/Zubehör		
Aufrichter mit Haltegriff	19.40.02.2015 50.45.03.0021	77020
Infusionshalter		39292
Standardmatratze RG 35 mit Baumwollbezug 90 x 200 x 12 cm		77050
Verlängerungsstück Matratze 90 x 20 x 12 cm		77070

L, XL und XXL Pflegebetten und Einlegerahmen finden Sie auf Seite 135

XXL-Programm



Passende Hilfsmittel
für die L-XXL und bariatrische Pflege



goliath®
Seite 126



aks-efw 300 Wägeset
Seite 126



goliath® Gurt
Seite 127



Altair
Seite 128



HeliQ
Seite 128



Full Body Sling XXL/XXXL
Seite 128

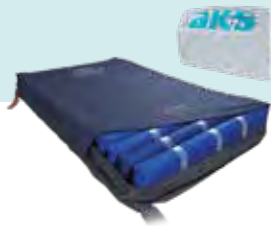

aks-samson
Seite 129



aks-HD 85
Seite 130

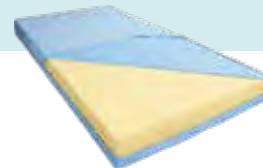

Standardmatratze
Seite 131



aks-SB L
Seite 132



aks-SB XL
Seite 132



aks-SB XXL
Seite 132



aks-B4 L
Seite 133



aks-B4 XL
Seite 133



aks-B4 XXL
Seite 133



goliath®

Zur einfachen Lösung schwerer Aufgaben

aks konstruierte den stabilen & starken Patientenlifter goliath® für bis zu 250 kg Körpergewicht.

Die Vorteile des goliath®

- robuste und sichere Konstruktion mit steckbarem Standmast und hochwertigen Doppellaufrollen
- inkl. Komfortbügel mit Bügelpolsterung mit jeweils zwei gegenüberliegenden Haken für ein breiter angelegtes Sitzen bei besonders korpulenten Patienten
- niedrige Unterfahrhöhe, passend auch für aks-Pflegebetten
- elektrische Spreizung
- mechanische Notabsenkung, Not-Aus-Schalter bei elektrischen Störungen, akustischer Warnhinweis gegen Tiefentladung der Akkus bei Betätigung der Handbedienung
- hochwertige Antriebskomponenten, mit abnehmbarem Akkupack, inkl. Ladegerät
- max. Tragfähigkeit 250 kg

Zubehör

- viele Gurte aus dem aks-Liftergurtprogramm für Hebelifter sind geeignet, besonders verstärkt gearbeitet ist der goliath® Gurt, aks-efw 300 Lifterwaage, Wandladestation

Bestellnummern

goliath® - 86031
 Komfortbügel - 89094
 Ladegerät - 89245
 Liegentransportbügel mit 8-Punktaufnahme - 89298
 Akkupack - 89248
 Wandladestation ohne Akkupack - 89239
 Wandladestation mit Akkupack - 89256
 Bügelpolsterung - 89367



aks-efw 300

Die eichfähige Wägeeinrichtung im Pflegealltag für schwere Fälle

aks-efw 300 digitales Wägeset inkl. Standardtransportbügel für Patienten bis 250 kg in Verbindung mit goliath®. Produktbeschreibung siehe S. 26

Bestellnummern

aks-efw 300 - 89158

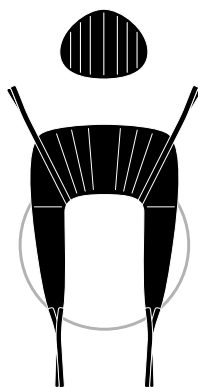

goliath® Gurt

Der Liftergurt für schwergewichtige Personen

Die goliath® Gurte gehören zu den flexiblen Körperstützsystemen, deren Gewebestoffe sich optimal dem Körper des Patienten anpassen. Die extrem reißfesten Polyestergurte dienen als Verstärkung. Schulterschlaufen sind 5-fach, Beinschlaufen 4-fach verstellbar. Der Rückenbereich und die Beinstützen bieten eine zusätzliche Besonderheit. Sie sind mit einem sog. druckelastischen 3D-Textil gepolstert. Zwei Gewebelagen werden durch eine Polsterschicht in einem vordefinierten Abstand gehalten. Darin bildet sich ein Mikroklima, das thermo- und feuchtigkeitsregulierend wirkt. Grundsätzlich wird dieser hochwertige Gurt mit dem goliath® Lifter in der Grundversorgung adipöser Menschen bis zu max. 250 kg Körpergewicht eingesetzt.



Maße: siehe Seite 54/55

Bestellnummern

Größe A - 88807

Größe B - 88808

Größe C - 88809

Kopfstütze - 88798 (optional)

Zur Unterstützung von Kopf- und Nackenbereich kann optional die aks-Kopfstütze eingeklettet werden.



goliath® Komfortbügel

Dieser Bügel ist für die Aufnahme von goliath® Gurten der Größen A bis C und für aks-Liftergurte für Hebelifter bestimmt.

Maximallast: 250 kg

Bestellnummern

goliath® Komfortbügel inkl. Polsterung - 89094

Bügelpolsterung - 89367



Deckenlifter von HUMAN CARE

HeliQ und Altair

Hochwertige und moderne Deckenlifter mit allen Vorteilen der HeliQ und Altair Lifterkassetten für 150 kg/220 kg plus einem starken Motor. Beide Modelle können in der kraftvollen Ausführung maximal bis zu 300 kg schwere Personen heben.

HeliQ 300 kg (ohne Bügel)

Bügel HeliQ, 45 cm

Bügel HeliQ, 60 cm

Altair 300 kg (ohne Bügel)

Bügel Altair, 45 cm

Bügel Altair, 55 cm



Full Body Sling XXL Full Body Sling XXXL

- max. Patientengewicht: 300 kg
- einsetzbar für 2- und 3-Punkt-Aufhängung
- unterstützt zurücklehrende Sitzposition
- sicherer Transfer mit verstärkter Kopfstütze
- besonders geeignet für Patienten mit reduzierter Nackenmobilität und Rumpfstabilität

Grundsätzlich sind alle gängigen Gurte aus dem aks-HUMAN CARE Programm für Personen bis 250 kg Körpergewicht geeignet. Zusätzlich helfen der Full Body Sling XXL und XXXL schwergewichtigen Patienten mit reduzierter Nackenmobilität und Rumpfstabilität.

Full Body Sling XXL

Full Body Sling XXXL

Maße und Bestellnummern

siehe Seite 68/69



aks-samson

**BIS
GRAD IV
EPUAP**

Hochzelliges Antidekubitus- Wechseldrucksystem für große und schwere Patienten bis 300 kg

Der spezielle Aufbau von 20 bzw. 22 Zellen (bei 220 cm) und eine zusätzliche statische Luftzellenebene ermöglichen die Druckentlastung zur Unterstützung der Dekubitustherapie von bariatrischen Patienten. Pflege-, Statik- und Sitzfunktion vervollständigen die Liste der Produktvorteile.

aks-samson

- Umschalttaste von Statik- zu Wechseldruckbetrieb
- 8-stufige Druckeinstellung entsprechend dem Patientengewicht
- Zyklusdauer auf 10, 15, 20 oder 25 Minuten einstellbar
- optischer und akustischer Alarm bei Druckverlust (z. B. Leckage) und Stromausfall
- zeitlich begrenzte Pflegefunktion mit automatischem Wechsel auf den zuvor eingestellten Betriebsmodus und Druck
- Taste zur Aktivierung/Deaktivierung der Sitzfunktion
- automatisch aktivierende Tastensperre
- 20 bzw. 22 Doppelzellen aus Nylon mit TPU-Laminierung, davon drei statische Kopfzellen, 17 bzw. 19 Zellen mit Wechseldruck, untere Luftzellenebene ist statisch (cell-on-cell system).
- alle Zellen einzeln austauschbar

- Zellenhöhe ca. 25 cm
- Matratzenbezug aus Polyestergewebe mit PU-Beschichtung, schwer entflammbar, geprüft gemäß BS 7175 sec 3 (Crib 5), flüssigkeitsundurchlässig, mit umlaufendem Reißverschluss
- CPR-Ventil zur Matratzenschnellentlüftung
- sichere Einrastverbindung der Schläuche am Aggregat
- in den Breiten 90, 100, 120, 140 cm sowie in 200 und 220 cm Länge erhältlich
- Patientengewicht 30-300 kg

Für die Dekubitusprophylaxe bis zu einem sehr hohen Dekubitusrisiko und zur Dekubitustherapie bis einschließlich Grad IV (nach EPUAP) einsetzbar.

Bestellnummern

siehe Tabelle Seite 135

Technische Daten Seite 82/83

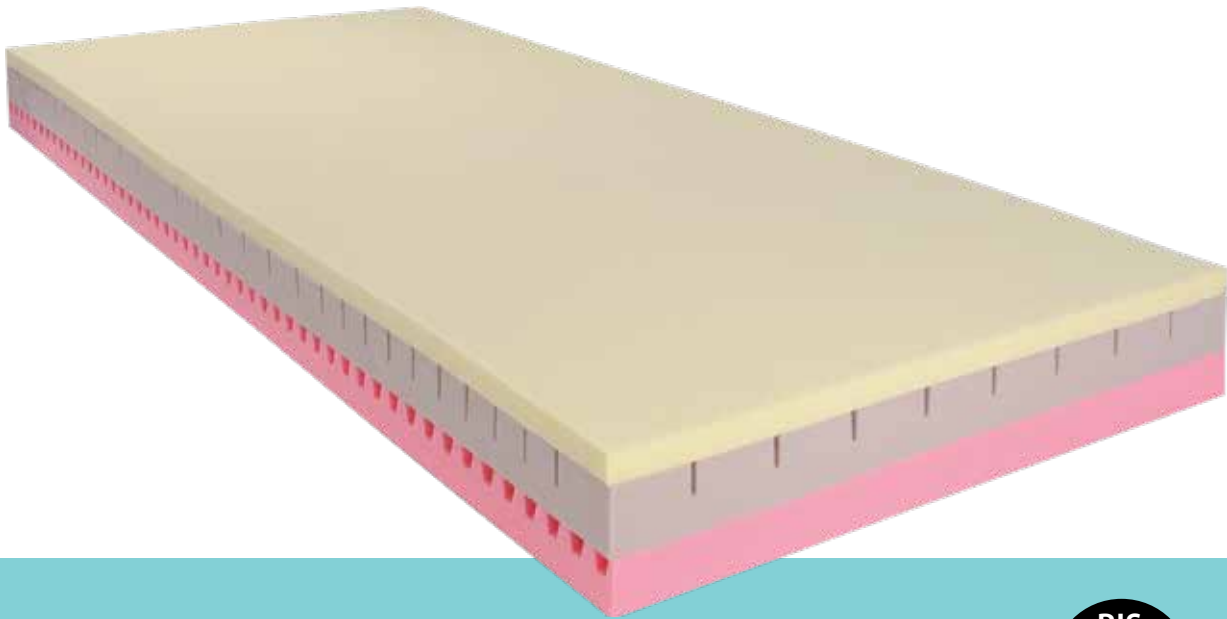

**BIS
GRAD II
EPUAP**

aks-HD 85

Antidekubitus- und Weichlagerungsmatratzen aus Schaumstoff für große & schwere Patienten

Als konsequente Ergänzung zu den aks-Pflegebetten für schwere und schwerste Patienten, erfüllen diese Matratzen die besonderen Anforderungen, die durch diesen Einsatzbereich entstehen. Die eingesetzten Schäume sind perfekt für eine sichere Lagerung ausgewählt.

aks-HD 85

- Matratzen können ohne Seitengittererhöhung in den entsprechenden aks-Pflegebetten (L, XL, XXL) eingesetzt werden
- mit Matratzenhülle inkoair®
- dreischichtiger Aufbau für Druckentlastung beim Patienten
- obere Schicht High-Tech-Visco-Schaum hohes Raumgewicht, geringe Stauchhärte
- viele Standard- und Sondermaße lieferbar

Patientengewicht

aks-HD 85 L 40-150 kg

aks-HD 85 XL 40-200 kg

aks-HD 85 XXL 40-300 kg

Dekubitusprophylaxe und Therapieunterstützung bis einschließlich Grad II (nach EPUAP)

Bestellnummern

siehe Tabelle Seite 134



Standardmatratze

Schaumstoffmatratze für L bis XXL Pflegebetten

Diese Standardmatratze ist ausdrücklich nicht zur Dekubitusprophylaxe und -therapie geeignet. Sie ist ausschließlich für den normalen Gebrauch bestimmt und rundet das Angebot der aks-Produktpalette für die bariatrische Pflege ab.

Die Vorteile der Standardmatratze

- für den alltäglichen Gebrauch
- viele verschiedene Maße
- die Matratze kann ohne Seitengittererhöhung in den entsprechenden aks-Pflegebetten L-XXL eingesetzt werden
- für Personen mit einem Körpergewicht bis zu 130, 200 und max. 300 kg

Bestellnummern

siehe Tabelle Seite 134

aks-SB L, SB XL, SB XXL

Für jede Statur das passende Bett



aks-SB L



aks-SB XL



aks-SB XXL

aks entwickelte für schwere und große Patienten die Bettenserie SB L bis XXL. Der Typ SB L ist für Personen bis 150 kg Körpergewicht gedacht, die aufgrund ihrer Anatomie nicht mit Standardbetten versorgt werden können.

Das SB XL ist für Pflegebedürftige bis zu einem Körpergewicht von 200 kg einsetzbar und verfügt über höhere Spiegelplatten und drei Seitengitterholme.

SB XXL rundet das bariatrische Programm ab, mit der besonders stabilen Doppelschere schafft das Schwerlastbett leicht die Meisterleistung von bis zu 300 kg Patientengewicht.

aks-SB L, SB XL, SB XXL

- Höhe, Kopf- und Fußteil elektrisch verstellbar, höchste Variabilität durch viergeteilte Liegefläche und Unterschenkelhochlagerung in verschiedenen Winkeln möglich, einstellbar über Handschalter
- Schutz vor Herausfallen: beidseitig integrierte Holzseitengitter, SB XL und XXL mit drei Holmen und besonders hohen Kopf- und Fußteilen
- stabile Konstruktion mit kraftvoller Einzelschere (aks-SB L und XL)
- hohe Stabilität für schwergewichtige Versorgungen durch eigens entwickelter Doppelschere mit 8 Rollen, bei aks-SB XXL
- eine Vielfalt von verschiedenen Ausführungen in Größe und max. Patientengewicht
- Handbedienung mit Großtasten und Sperrfunktion (SB L und XL)
- inklusive Aufrichter und Haltegriff
- Farbe RAL 7035, lichtgrau

Optionen und Zubehör

- Seitengittererhöhung u. a. für Einsatz von Großzellenmatratzen
- Aufstehhilfe

Bestellnummern

Tabelle Seite 135



So funktioniert der Knieknick mit Unterschenkelhochlagerung



/@aks_GmbH

aks-B4 L, B4 XL, B4 XXL

Die funktionale Stärke für das vorhandene Bett zu Hause

In gewohnter Umgebung, zu Hause, im eigenen Bett können die Vorteile eines Pflegebettes auch für schwergewichtige Personen ohne großen Aufwand genutzt werden. Der Einlegerahmen/Hebepflegerahmen wird in das vorhandene Bett eingesetzt und ist sofort funktionsfähig, mit allen Vorteilen eines Pflegebettes.



aks-B4 L



aks-B4 XL



aks-B4 XXL

aks-B4 L, B4 XL, B4 XXL

- höchste Variabilität durch viergeteilte Liegefläche und Unterschenkelhochlagerung in verschiedenen Winkeln möglich, einstellbar über Handschalter
- großer Höhenverstellbereich zur optimalen Anpassung an die Arbeitshöhe für rückschonendes Arbeiten
- stabile Konstruktion mit kraftvoller Einzelschere (aks-B4 L und B4 XL) und Metalliegefläche
- hohe Stabilität für schwergewichtige Versorgungen durch robuste Metalliegefläche und eigens entwickelter Doppelschere (aks-B4 XXL)
- einfach in das vorhandene Bett zu Hause oder im Pflegeheim einzusetzen
- Handbedienung mit Großtasten und Sperrfunktion (B4 L und XL)
- Farbe RAL 7035, lichtgrau

Optionen und Zubehör

- Aufrichter mit Haltegriff
- Seitengitter und erhöhtes Seitengitter mit Spezialhalterung

Bestellnummern

Einlegerahmen/Hebepflegerahmen siehe Tabelle S. 139

Seitengitter - 39249

Erhöhtes Seitengitter - 39279

Aufrichter mit Haltegriff für Liegeflächenbreite

bis 100 cm - 77020

ab 120 cm - 39113

Bestellnummern

Tabelle Seite 135



So funktioniert der Knieknick mit Unterschenkelhochlagerung

 /@aks_GmbH

Technische Daten XXL-Produkte

Produkt	Maße in cm			min. Patienten- gewicht	max. Patienten- gewicht	Bezug nach EPUAP	Dekubitus- grad	Bestell- nummer
	H	B	L					
Schaumstoff								
aks-HD 85 L	14	80	190	40 kg	150 kg	inkoair® Matratzenhülle	Grad II	39169
	14	80	200	40 kg	150 kg	inkoair® Matratzenhülle	Grad II	39159
	14	80	220	40 kg	150 kg	inkoair® Matratzenhülle	Grad II	49043
	14	90	190	40 kg	150 kg	inkoair® Matratzenhülle	Grad II	39140
	14	90	200	40 kg	150 kg	inkoair® Matratzenhülle	Grad II	39141
	14	90	220	40 kg	150 kg	inkoair® Matratzenhülle	Grad II	39157
	14	100	180	40 kg	150 kg	inkoair® Matratzenhülle	Grad II	39173
	14	100	190	40 kg	150 kg	inkoair® Matratzenhülle	Grad II	39170
	14	100	200	40 kg	150 kg	inkoair® Matratzenhülle	Grad II	39142
	14	100	220	40 kg	150 kg	inkoair® Matratzenhülle	Grad II	39143
	14	120	200	40 kg	150 kg	inkoair® Matratzenhülle	Grad II	39144
	14	120	220	40 kg	150 kg	inkoair® Matratzenhülle	Grad II	39145
	14	140	190	40 kg	150 kg	inkoair® Matratzenhülle	Grad II	39177
	14	140	200	40 kg	150 kg	inkoair® Matratzenhülle	Grad II	39146
aks-HD 85 XL	18	80	200	40 kg	200 kg	inkoair® Matratzenhülle	Grad II	39172
	18	90	200	40 kg	200 kg	inkoair® Matratzenhülle	Grad II	39156
	18	90	190	40 kg	200 kg	inkoair® Matratzenhülle	Grad II	39620
	18	90	220	40 kg	200 kg	inkoair® Matratzenhülle	Grad II	39164
	18	100	200	40 kg	200 kg	inkoair® Matratzenhülle	Grad II	39147
	18	100	220	40 kg	200 kg	inkoair® Matratzenhülle	Grad II	39148
	18	120	200	40 kg	200 kg	inkoair® Matratzenhülle	Grad II	39149
	18	120	220	40 kg	200 kg	inkoair® Matratzenhülle	Grad II	39150
	18	120	240	40 kg	200 kg	inkoair® Matratzenhülle	Grad II	39151
	18	140	200	40 kg	200 kg	inkoair® Matratzenhülle	Grad II	39162
aks-HD 85 XXL	18	140	220	40 kg	200 kg	inkoair® Matratzenhülle	Grad II	39478
	22	90	200	40 kg	300 kg	inkoair® Matratzenhülle	Grad II	39158
	22	100	200	40 kg	300 kg	inkoair® Matratzenhülle	Grad II	39168
	22	100	220	40 kg	300 kg	inkoair® Matratzenhülle	Grad II	39171
	22	120	200	40 kg	300 kg	inkoair® Matratzenhülle	Grad II	39152
	22	120	220	40 kg	300 kg	inkoair® Matratzenhülle	Grad II	39153
	22	140	200	40 kg	300 kg	inkoair® Matratzenhülle	Grad II	39167
	22	140	220	40 kg	300 kg	inkoair® Matratzenhülle	Grad II	39154
22	140	240	40 kg	300 kg	inkoair® Matratzenhülle	Grad II	39155	
Standardmatratze für aks-SB L	12	80	200		130 kg	Jersey-Bezug, hellblau		39317
aks-B4 L	12	90	180		130 kg	Jersey-Bezug, hellblau		39302
	12	90	190		130 kg	Jersey-Bezug, hellblau		39310
	12	100	200		130 kg	Jersey-Bezug, hellblau		39319
	12	100	220		130 kg	Jersey-Bezug, hellblau		39335
	12	120	200		130 kg	Jersey-Bezug, hellblau		39321
	12	120	220		130 kg	Jersey-Bezug, hellblau		39337
	12	140	200		130 kg	Jersey-Bezug, hellblau		39323
	12	140	220		130 kg	Jersey-Bezug, hellblau		39339
Standardmatratze für aks-SB XL,	15	90	200		200 kg	Jersey-Bezug, hellblau		39348
aks-B4 XL	15	100	200		200 kg	Jersey-Bezug, hellblau		39349
	15	100	220		200 kg	Jersey-Bezug, hellblau		39353
	15	120	200		200 kg	Jersey-Bezug, hellblau		39350
	15	120	220		200 kg	Jersey-Bezug, hellblau		39358
	15	120	240		200 kg	Jersey-Bezug, hellblau		39355
	15	140	200		200 kg	Jersey-Bezug, hellblau		39351
	15	140	220		200 kg	Jersey-Bezug, hellblau		39352
Standardmatratze für aks-SB XXL,	15	90	200		300 kg	Jersey-Bezug, hellblau		39360
aks-B4 XXL	15	100	200		300 kg	Jersey-Bezug, hellblau		39361
	15	100	220		300 kg	Jersey-Bezug, hellblau		39365
	15	120	200		300 kg	Jersey-Bezug, hellblau		39362
	15	120	220		300 kg	Jersey-Bezug, hellblau		39366
	15	140	200		300 kg	Jersey-Bezug, hellblau		39363
	15	140	220		300 kg	Jersey-Bezug, hellblau		39367
	15	140	240		300 kg	Jersey-Bezug, hellblau		39303

Technische Daten XXL-Produkte

Produkt	Maße in cm			min. Patienten- gewicht	max. Patienten- gewicht	Bezug nach EPUAP	Dekubitus- grad	Bestell- nummer
	H	B	L					
Wechseldruck								
aks-samson	25	90	200	30 kg	300 kg	Bezug Polyester, PU-Beschichtung	Grad IV	27600
	25	100	200	30 kg	300 kg	Bezug Polyester, PU-Beschichtung	Grad IV	27605
	25	120	200	30 kg	300 kg	Bezug Polyester, PU-Beschichtung	Grad IV	27610
	25	140	200	30 kg	300 kg	Bezug Polyester, PU-Beschichtung	Grad IV	27620
	25	90	220	30 kg	300 kg	Bezug Polyester, PU-Beschichtung	Grad IV	27601
	25	100	220	30 kg	300 kg	Bezug Polyester, PU-Beschichtung	Grad IV	27606
	25	120	220	30 kg	300 kg	Bezug Polyester, PU-Beschichtung	Grad IV	27611
	25	140	220	30 kg	300 kg	Bezug Polyester, PU-Beschichtung	Grad IV	27621

Patientenlifter

goliath®	
Gesamtmasse (ohne Bügel und Gurt)	48 kg
Maximallast	250 kg
Hubgeschwindigkeit bei Volllast (Zeit für einen Hebevorgang)	78 s
Leistung, Hebe- und Senkvorgänge bei voller Akkukapazität	25
Eingangsspannung/Schutzklasse/ Schutzart	24V DC/II/IP X4
Grundlegende Maße nach DIN EN 10535	
Höchstreichweite bei 600 mm Referenzhöhe	660 mm
Höchstreichweite vom Fahrgestell aus	670 mm
Reichweite vom Fahrgestell beim Spreizen der Beinstützen auf 700 mm	105 mm
Laufrollendurchmesser hinten/vorne	100 mm
Gesamthöhe	1310 mm
Wendedurchmesser	1525 mm
Fahrgestelllänge	1285 mm
Anschlaghöhemax. /min.	1970 mm/585 mm
Hebebereich	1385 mm
äußere Breite min. /max.	745 mm/1065 mm
innere Breite bei Höchstreichweite des Anschlagpunkts/min. innere Breite	980 mm/595 mm
Höhe des Fahrgestells	130 mm
Freiraum des Fahrgestells	50 mm
Haltegriffbreite	452 mm
Mindestabstand von Wand zu Anschlagpunkt bei dessen größter Höhe (Beinstützen gespreizt)	565 mm
Mindestabstand von Wand zu Anschlagpunkt bei dessen geringster Höhe (Beinstützen gespreizt)	470 mm
Mindestabstand von Wand zu Anschlagpunkt bei Höchstreichweite (Beinstützen gespreizt)	265 mm

Pflegebetten und Einlegerahmen/Hebepflegerahmen

aks-SB L bis XXL und aks-B4 L bis XXL

	SB L	B4 L	SB XL	B4 XL	SB XXL	B4 XXL
max. Patientengewicht	150 kg	150 kg	200 kg	200 kg	300 kg	300 kg
sichere Arbeitslast	190 kg	190 kg	250 kg	250 kg	370 kg	370 kg
Maße/Bestellnr.						
80 x 190 cm		33766				
80 x 200 cm		33767				
90 x 190 cm	32622					
100 x 200 cm	32623	33761	32721	33725		
100 x 220 cm	32624	33762	32722	33726		
120 x 200 cm	32625	33763	32723	33727	32821	33745
120 x 220 cm	32626	33764	32724	33728	32822	33746
120 x 240 cm			32725	33729		
140 x 200 cm	32629	33765				
140 x 220 cm					32823	33747
140 x 240 cm					32824	33748
Höhenverstellung	SB von ca. 40 bis 90 cm (ohne Matratze) B4 von ca. 30 bis 80 cm (ohne Matratze)					

aks pura

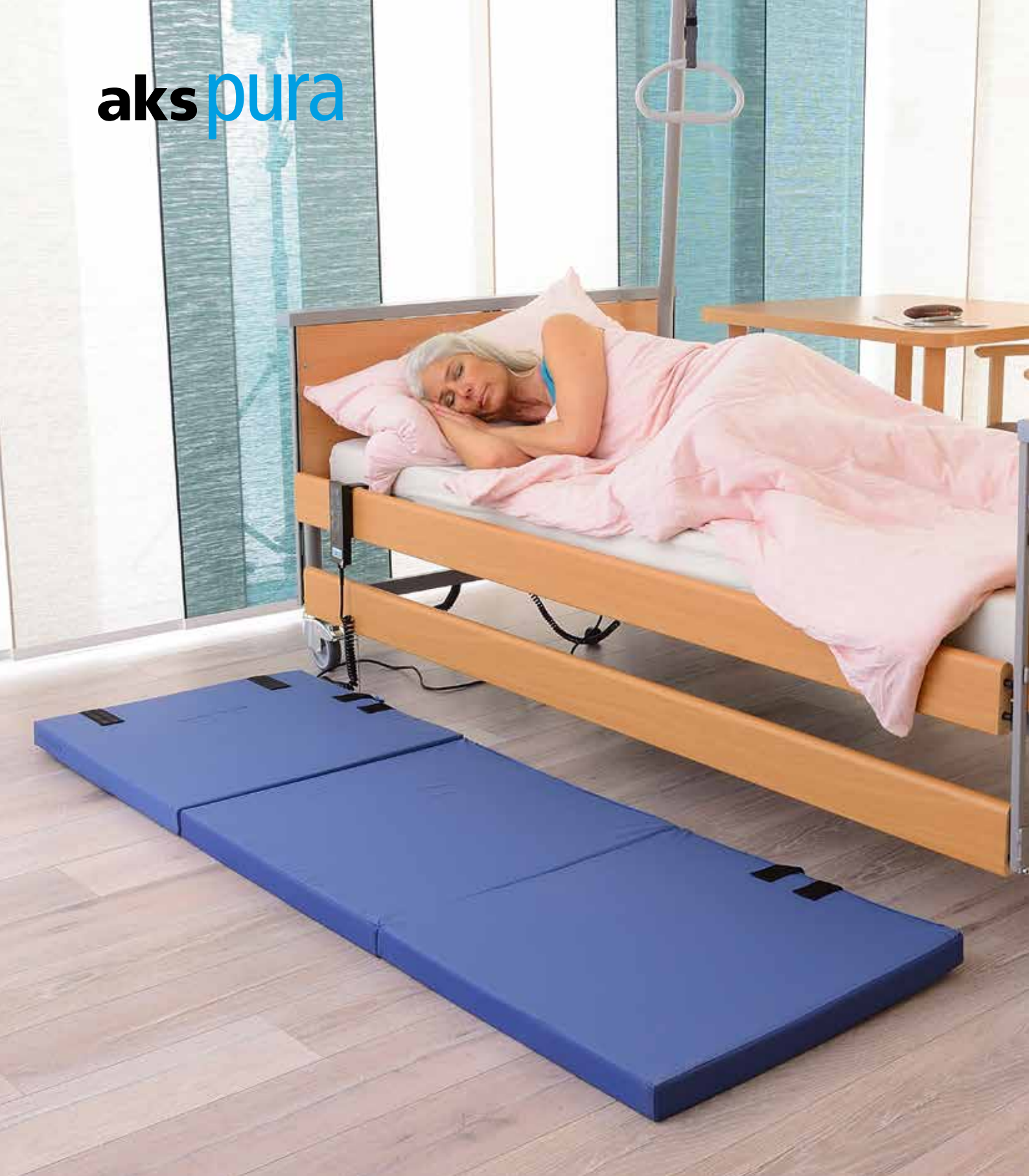

Freiverkäufliche Produkte rund um
das Pflegebett bei puracare

Verkauf über die aks pura GmbH



notto
Seite 138

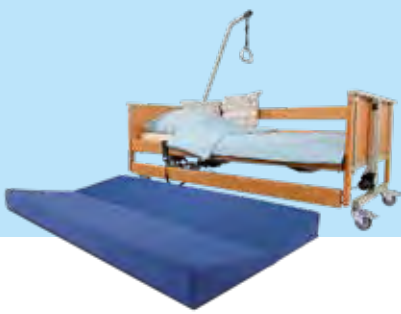

purzel
Seite 139



purzel fold
Seite 140



silverrelax/silverdorm
Seite 141



insieme
Seite 142

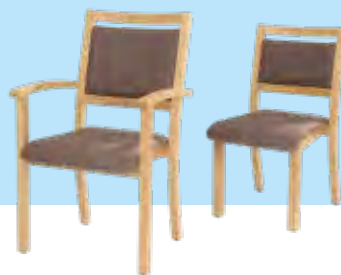

comodo
Seite 143

notto

Der nützliche Nachtschrank am Pflegebett



Ein mobiler Nachtschrank am Pflegebett bietet die notwendige Unterstützung und Hilfe bei der Pflege und im Alltag. Er dient zur Ablage oder Aufbewahrung persönlicher und pflegerischer Dinge. Stets in Reichweite des Bettes können sich Patient und Pflegekraft der Gegenstände leicht und komfortabel bedienen. Der Nachtschrank komplettiert das Inventar eines jeden Pflegezimmers.

Technische Daten

Außenmaß (B/H/T) ca. 60 x 87 x 49 cm

Betttischauszug ca. 35 x 53 cm

Länge mit Auszug 114 cm

Gewicht 35,1 kg

Bestellnummer

notto - 4010000

notto

- stabiler, praktischer Helfer zur Ablage und Aufbewahrung
- mit integriertem Betttischauszug zur komfortablen Einnahme von Mahlzeiten, Lesen, Spielen u. a.
- mit großzügigem Stauraum
- flexible Handhabung und Positionierung
- von zwei Seiten nutzbar, beidseitig ausziehbare Schublade, frei zugängliches Mittelfach und beidseitige Tür im Unterbereich, mit herausnehmbaren Einlegeboden
- mobil, mit vier Laufrollen und zwei feststellbare Rollen zur sicheren Positionierung
- pflegeleichte, kunststoffbeschichtete Buche-Dekorplatte

purzel

Die komfortable Sturzmatte



Bettvorlegematte um Stürze aus dem Bett abzufangen. Die beidseitige Keilform schützt vor dem Herunterrollen von der Matte nach einem Sturz aus dem Bett.

purzel

- hochwertiger PU-Schaumstoff
- in der Mitte klappbar
- platzsparend zu verstauen
- flüssigkeitsundurchlässiger inkoair®-Überzug mit Reißverschluss, abnehmbar und waschbar bei 60°
- Transportgriffe an der Unterseite

Technische Daten

Größe (B/L/H) 100 x 190 x 5-15 cm
Gewicht ca. 8,6 kg
PU-Schaum
Raumgewicht 56 kg/m³
Stauchhärte 5,5 kPa

Bestellnummer

purzel - 4010022
inkoair® Ersatzbezug - 4010023

purzel fold

Die faltbare Sturzmatte



Stürze aus dem Bett werden durch die Matte abgefangen, Verletzungen werden vermieden und der Patient kann sich frei bewegen, die Seitengitter müssen nur an einer Seite des Bettes zum Einsatz kommen.

purzel fold

- hochwertiger PU-Schaumstoff
- dreiteilig, klappbar, mit Klettverschluß
- platzsparend zu falten und zu verstauen
- inkoair®-Überzug, flüssigkeitsundurchlässig
- Tragegriffe an der Seite

Technische Daten

Größe (B/L/H) 60 x 190 x 5 cm
Größe zusammengeklappt (B/H/T) 60 x 63 x 15 cm
Gewicht: 1,5 kg
PU-Schaum
Raumgewicht 22 kg/m
Stauchhärte 4,8 kPa

Bestellnummer

purzel fold - 4010024



aks pura

silverrelax silverdorm

Die bessere Matratze
für das Standard-Pflegebett



Die Matratzen silverrelax und silverdorm von puracare bieten durch ihre hochwertigen Schaumstoffliegeflächen eine optimale Druckentlastung für einen besseren Liegekomfort.

Die nachgiebige **viscoelastische Liegefläche der silverdorm** ist gut geeignet für Menschen, die gerne weich und warm liegen.

Die **PU-Schaumstoffliegefläche der silverrelax** wird von Menschen bevorzugt, die etwas Drehunterstützung benötigen und tendenziell eine etwas festere Unterlage bevorzugen.

Die Klimaöffnungen in der Oberschicht begünstigen das Mikroklima. Durch keilförmige Einschnitte auf der Unterseite ist sie hervorragend für den Einsatz im vollverstellbaren Pflegebett geeignet. Sie passt sich jeder Liegeflächenposition des Pflegebettes an.

Die silberionisierte Beschichtung des Bezugstoffes wirkt antimikrobiell. Die Anzahl der schädlichen Mikroben auf der Matratze werden um 95 % reduziert. Insbesondere Allergiker entspannen nachts und genießen einen erholsamen Schlaf.

Technische Daten

Für Benutzergewichte von 40-120 kg.

Bestellnummern

silverrelax

90 x 190 x 14 cm - 2010290

90 x 200 x 14 cm - 2010291

100 x 200 x 14 cm - 2010292

silverdorm

90 x 190 x 14 cm - 2010280

90 x 200 x 14 cm - 2010281

100 x 200 x 14 cm - 2010282

Sondergrößen auf Anfrage erhältlich.

insieme

Der praktische Tisch



Der Tisch bietet für 2 bis 4 Personen viel Platz zum Essen, Lesen und Spielen.
Passend zum Tisch ist das Stuhlmodell comodo mit oder ohne Armlehnen.

Vorteile insieme

- einfacher Zusammenbau
- Tischbeine aus Massivholz
- hochwertige Tischplatte mit abgerundeten Ecken

Technische Daten

Außenmaß (B/H/T): ca. 90 x 75 x 90 cm
Höhe Tischplatte: 3,6 cm
Gewicht: 29 kg
Buche Dekor

Bestellnummer

insieme – 4010005



comodo

Die passenden Stühle zum Tisch

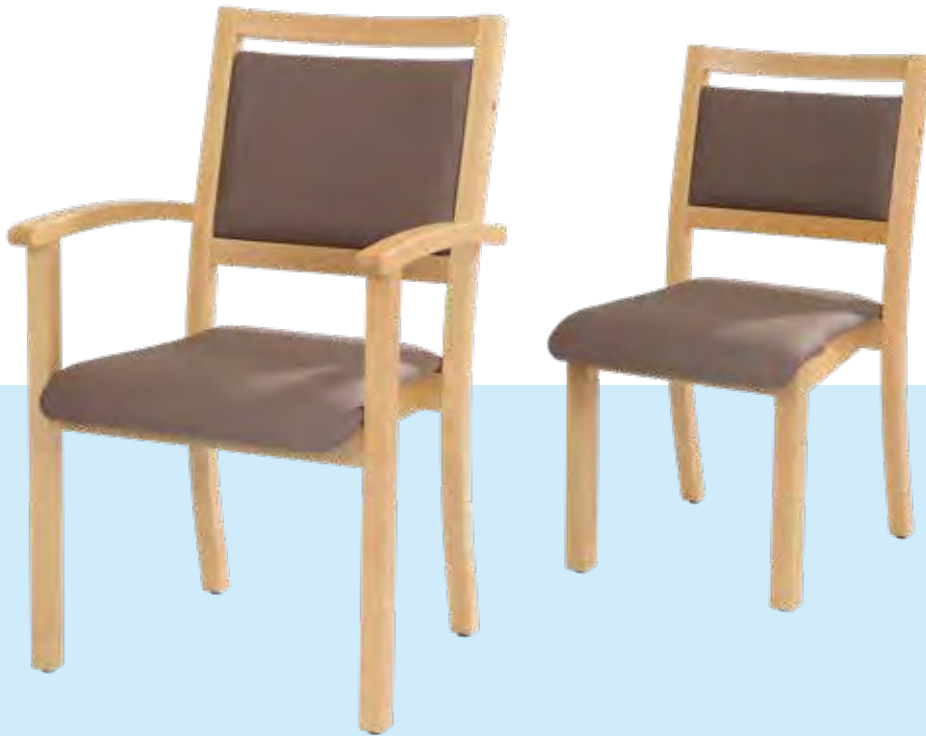

Das Stuhlmodell steht mit und ohne Armlehnen zur Auswahl. Beide Varianten lassen sich gut miteinander und dem Tisch insieme zu kombinieren.

Vorteile comodo

- stabiles Holz
- nicht brennbarer Lack
- Sitz aus High-Density Foam (hohes Raumgewicht)
- Bezug aus Kunstleder, abwischbar, flüssigkeitsundurchlässig
- Polster schwer entflammbar

Technische Daten

Außenmaß (B/H/T): klein, ca. 49 x 88 x 55 cm

Gewicht: 7 kg

Außenmaß (B/H/T): groß mit Lehnen,

ca. 57 x 95 x 55 cm

Gewicht: 8 kg

Buche Dekor

Polster in graubraun

max. Tragkraft: 130 kg

Bestellnummern

comodo – 4010007

comodo mit Armlehnen – 4010006



aks pura

Professionelles Hygiene- und
Servicemanagement für Medizinprodukte
durch [puratec](#)



Für medizinisches Hygienemanagement gelten keine Kompromisse

Die folgenden Medizinprodukte werden von uns mit validierten Verfahren gemäß RKI/BfArM-Empfehlung hygienisch aufbereitet:

- **Wechseldrucksysteme**

Aufbereitung im Reinigungs- und Desinfektionsgerät

- **Schaumstoffmatratzen/Schaumstoffsitzkissen**

Aufbereitung in der Dampfdesinfektionsanlage

- **Bezüge**

Aufbereitung im Reinigungs- und Desinfektionsgerät

- **Luftkissen (Sitz)**

Aufbereitung im Reinigungs- und Desinfektionsgerät

- **Liftergurte**

Aufbereitung im Reinigungs- und Desinfektionsgerät und Vollastprüfung der Gurte nach Herstellerangabe, auf Wunsch mit Vollastprüfung aller Gurtschlaufen

- **Hygiene- und Transportbox**

Hygiene und Transportbox für den geschlossenen Hygienekreislauf von Wechseldrucksystemen, Bezügen, Kissen und Liftergurten.

Diese bei aks pura erhältlichen Boxen sind stapelbar und in leerem Zustand ineinandersetzbare (nestbar).

ZERTIFIZIERT NACH DIN EN ISO 9001

Unter Einhaltung der anwendbaren regulatorischen Anforderungen insbesondere an die Hygiene bei der Aufbereitung von Medizinprodukten



Mit Puratec sind Sie auf der sicheren Seite

Viele Krankheitserreger gefährden Mitarbeiter und Patienten. Deshalb gilt es, der hygienischen Aufbereitung von Medizinprodukten besondere Aufmerksamkeit zu widmen. Wir geben Ihnen als Fachhändler, Heimleiter oder Hygienebeauftragter die nötige Sicherheit bei den aufbereiteten und eingesetzten Medizinprodukten. Die Produkte werden für den Wiedereinsatz hygienisch so aufbereitet, dass Sie auf der sicheren Seite sind. Durch unsere Desinfektion reduzieren wir die Keimzahl auf den behandelten Flächen um 5 log-Stufen (99,999 %), das heißt von 100.000 Keimen würde nur ein einziger Keim überleben, sodass keine Infektionsgefahr mehr besteht.

puratec ist eine Unternehmenseinheit der aks pura GmbH und als Dienstleistungsunternehmen mit zuverlässigem Service- und Hygienemanagement für Ihre Antidekubitus-Wechseldrucksysteme, Schaumstoffmatratzen, Sitzkissen und Liftergurte sowie ausgewählte Medizinprodukte der richtige Partner für Sie. Prüfungen oder Heimbegehungen können Sie gelassen entgegensehen, da Sie durch uns Ihre Pflichten als Medizinproduktebetreiber erfüllen. Mit unseren maßgeschneiderten Servicepaketen bieten wir Ihnen einen geschlossenen Hygienekreislauf und erledigen somit den größten Teil des Wiedereinsatzprozesses für Sie.

Hygiene- und Transportbox

Mehrwegbehälter zum sicheren Transport von Antidekubitussystemen

Um einen geschlossenen Hygienekreislauf bei der Wiederaufbereitung zu erreichen, bietet die aks pura GmbH Hygiene- und Transportboxen für Versand und Lagerung an. So können hochwertige Antidekubitussysteme im Wiedereinsatz verwendet werden.

Die Vorteile der Hygiene- und Transportbox

- platzsparend (leer – nestbar, voll – stapelbar)
- übersichtliche Lagerung:
 - grüne Vordrucke = gereinigte Systeme
 - rote Vordrucke = verunreinigte Systeme
- glatte, leicht zu reinigende Innenwände
- kein Verpackungsmaterial, wie Kartonagen, Klebebänder etc.
- gegen Staub, Schmutz und Keime verschließbar
- zusätzliche Sicherheit, da mit Plomben o.ä. verschließbar
- hygienischer Transport, auch im PKW oder Kleintransporter ohne abgetrennten Laderaum
- aufgeklebte Prospekttasche für die Vordrucke
- Deckel über Scharniere mit der Box verbunden

Volumen ca. 75 Liter

Außenmaße 71,5 x 46,5 x 35,5 cm (L x B x H)

Bestellung über aks pura GmbH, Troisdorf



aks pura

aks pura GmbH
Biberweg 18
D-53842 Troisdorf
T +49 2241 9474-700
F +49 2241 9474-788
www.aks-pura.de

purawell

Wohlfühlsysteme
für einen gesunden
und erholsamen Schlaf

purafly



OEKO-TEX®
COMMITTEE IN TEXTILES
STANDARD 100



puralex



aks pura

aks pura GmbH
Biberweg 18
D-53842 Troisdorf
T +49 2241 9474-700
F +49 2241 9474-788
www.aks-pura.de

Matratzen und Kissen von purawell

Alle Matratzen und Kissen inklusive Bezug.

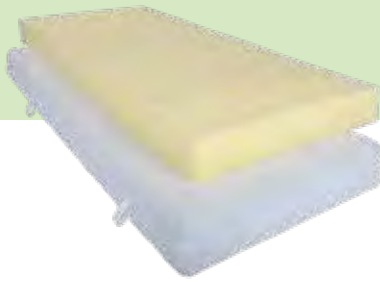

puraflex

80 x 200 x 17 cm
90 x 190 x 17 cm
90 x 200 x 17 cm
90 x 220 x 17 cm
100 x 200 x 17 cm
100 x 220 x 17 cm
120 x 200 x 17 cm
120 x 220 x 17 cm
140 x 200 x 17 cm

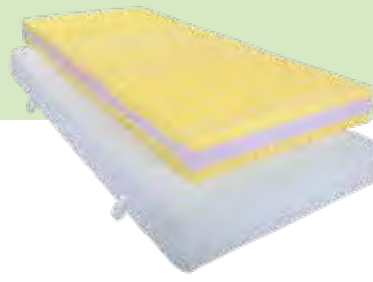

puralux

80 x 200 x 17 cm
90 x 190 x 17 cm
90 x 200 x 17 cm
90 x 220 x 17 cm
100 x 200 x 17 cm
100 x 220 x 17 cm
120 x 200 x 17 cm
120 x 220 x 17 cm
140 x 200 x 17 cm

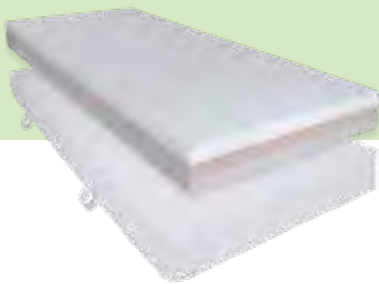

purasoft

80 x 200 x 17 cm
90 x 190 x 17 cm
90 x 200 x 17 cm
90 x 220 x 17 cm
100 x 200 x 17 cm
100 x 220 x 17 cm
120 x 200 x 17 cm
120 x 220 x 17 cm
140 x 200 x 17 cm



purafly

50 x 35 x 11/8 cm



puradorm

80 x 200 x 14 cm
90 x 190 x 14 cm
90 x 200 x 14 cm
90 x 220 x 14 cm
100 x 200 x 14 cm
100 x 220 x 14 cm
120 x 200 x 14 cm
120 x 220 x 14 cm
140 x 200 x 14 cm



puraneck

60 x 40 x 12 cm



puraside

60 x 40 x 14 cm

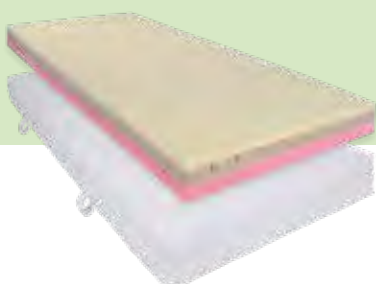

puradorm pro

80 x 200 x 17 cm
90 x 190 x 17 cm
90 x 200 x 17 cm
90 x 220 x 17 cm
100 x 200 x 17 cm
100 x 220 x 17 cm
120 x 200 x 17 cm
120 x 220 x 17 cm
140 x 200 x 17 cm

aks pura

aks pura GmbH
Biberweg 18
D-53842 Troisdorf
T +49 2241 9474-700
F +49 2241 9474-788
www.aks-pura.de

Stand 04/2023 - Produktänderungen vorbehalten.



Stand: 04/2023 – Wir behalten uns technische Änderungen unserer Produkte sowie Farbabweichungen und Druckfehler im Katalog vor.



Sie finden uns auf YouTube:

 /@aks_GmbH

aks[®]

aks Aktuelle Krankenpflege Systeme GmbH
Antwerpener Str. 6
D-53842 Troisdorf
T +49 2241 9474-0, F +49 2241 9474-88
www.aks.de

aks BV
Steenweg 9 bus 1
B-3540 Herk-de-Stad
T +32 13 555698, info.aksbv@aks.de
www.aksbv.be